

FR

## **1 Présentation**

1.1 Introduction	2
1.2 Avertissements	2
1.3 Présentation de votre appareil	4

## **2 Installation de votre appareil**

2.1 Avertissements	5
2.2 Raccordement de l'appareil	7

## **3 Utilisation de votre sèche-serviettes mixte**

3.1 Utilisation en chauffage central	9
3.2 Utilisation en chauffage électrique	9

## **4 Mise en service de la commande à distance**

4.1 Mise en place des piles	11
4.2 Appairage initial	11
4.3 État de la LED	13
4.4 Affichages de la commande à distance	13
4.5 Réglage de l'heure et du jour	15

## **5 Utilisation de la commande à distance**

5.1 Manipulation de la commande à distance	16
5.2 Choix du mode de fonctionnement	17
5.3 Paramétrage avancé de la commande à distance	22
5.4 Choix de la sonde de mesure de température	24
5.5 Étalonnage de la température de consigne	25
5.6 Détection d'ouverture / fermeture fenêtre	26

## **6 Boost chauffage (marche forcée)**

27

## **7 Réglage d'un programme P1 et/ou P2**

32

## **8 Conseils d'entretien et dépannage**

8.1 Opérations d'entretien courant	36
8.2 Résolution des problèmes	36
8.3 Réinitialisation complète	39
8.4 Remplacement des piles	40

## **9 Services et garantie**

41

# 1. Présentation

## 1.1 Introduction

Madame, Monsieur,

Nous vous remercions d'avoir choisi cet appareil.

Élaboré avec le plus grand soin selon notre charte qualité, nous vous en souhaitons une entière satisfaction. Pour profiter pleinement de toutes ses possibilités, nous vous invitons à lire attentivement cette notice et à la conserver à proximité de votre appareil.

Merci de votre confiance.

## 1.2 Avertissements



**MISE EN GARDE (SÈCHE-SERVIETTES) :** Pour éviter tout danger pour les très jeunes enfants, il est recommandé d'installer cet appareil de façon telle que le barreau chauffant le plus bas soit au moins à 600 mm au dessus du sol.



**MISE EN GARDE (RADIATEUR) :** Pour éviter une surchauffe, ne pas couvrir l'appareil de chauffage.



Ne pas s'asseoir sur l'appareil de chauffage.



Attention surface très chaude. Caution, hot surface.

**ATTENTION - Certaines parties de ce produit peuvent devenir très chaudes et provoquer des brûlures. Il faut prêter une attention particulière en présence d'enfants et de personnes vulnérables.**

Il convient de maintenir à distance les enfants de moins de 3 ans, à moins qu'ils ne soient sous une surveillance continue.

Les enfants âgés entre 3 ans et 8 ans doivent uniquement mettre l'appareil en marche ou à l'arrêt, à condition que ce dernier ait été placé ou installé dans une position normale prévue et que ces enfants disposent d'une surveillance ou aient reçu des instructions quant à l'utilisation de l'appareil en toute sécurité et en comprenant bien les dangers potentiels. Les enfants âgés entre 3 ans et 8 ans ne doivent ni brancher, ni régler ni nettoyer l'appareil, et ni réaliser l'entretien de l'utilisateur.

Cet appareil peut être utilisé par des enfants âgés d'au moins 8 ans et par des personnes ayant des capacités physiques, sensorielles ou mentales réduites ou dénuées d'expérience ou de connaissance, s'ils (si elles) sont correctement surveillé(e)s ou si des instructions relatives à l'utilisation de l'appareil en toute sécurité leur ont été données et si les risques encourus ont été appréhendés. Les enfants ne doivent pas jouer avec l'appareil. Le nettoyage et l'entretien par l'utilisateur ne doivent pas être effectués par des enfants sans surveillance.

Le radiateur sèche-serviettes doit être utilisé conformément à l'usage auquel il est destiné et non comme console, chaise, jeu, échelle...

Cet appareil ne doit être branché ou raccordé, selon les règles et normes en application, que par une personne habilitée.

Il est protégé contre les projections d'eau et peut être installé dans le volume 2 (voir **chapitre 2.1**), sous réserve que les dispositifs de commande électrique ne puissent être touchés par une personne utilisant la baignoire ou la douche.

L'alimentation électrique doit être protégée par un dispositif différentiel résiduel de courant assigné au plus égal à 30mA, notamment dans le cas d'une installation dans un local contenant une baignoire ou une douche.

Avant toute opération d'entretien, prenez soin d'arrêter l'appareil (voir **chapitre 5.1**).

**IMPORTANT** Si le câble d'alimentation est endommagé, il doit être remplacé par le fabricant, son service après-vente ou des personnes de qualification similaire afin d'éviter un danger.

**IMPORTANT** L'appareil de chauffage ne doit pas être placé juste en dessous d'une prise de courant.

**IMPORTANT** Cet appareil n'est pas destiné à être utilisé à des altitudes au-delà de 2000 m.

## 1.3 Présentation de votre appareil

### **CAS D'UN RADIATEUR OU SÈCHE-SERVIETTES ÉLECTRIQUE :**

Cet appareil de chauffage est rempli d'une quantité précise d'huile spécifique.

Les réparations nécessitant l'ouverture du réservoir d'huile ne doivent être effectuées que par le fabricant ou son service après-vente qui normalement doit être contacté en cas de fuite d'huile.

Lorsque l'appareil de chauffage est mis au rebut, respecter les réglementations concernant l'élimination de l'huile.

Cet appareil à fluide hydractif est livré prêt à l'emploi.

Il est bouchonné et rempli en usine d'une huile minérale thermique haute performance. Ce fluide, spécialement élaboré pour cet usage, ne nécessite aucun entretien particulier.

Dès la mise en chauffe de l'appareil, vous constaterez des phénomènes différents de ceux générés par un chauffage électrique conventionnel :

- la résistance électrique réchauffe le fluide qui se met progressivement et de façon naturelle en circulation à l'intérieur du radiateur ;
- les propriétés du fluide font que la température de surface du radiateur n'atteint un niveau optimal qu'au bout de 10 mn environ, ce temps variant suivant les modèles et la température ambiante de la pièce lors de la mise en chauffe de l'appareil ;
- ce principe de fonctionnement garantit la constance et la durée de la chaleur émise, même lorsque la résistance n'est plus alimentée.

### **CAS D'UN APPAREIL MIXTE (SÈCHE-SERVIETTES) :**

Cet appareil, destiné à être raccordé au circuit de chauffage central, est livré non bouchonné.

### **PROGRAMMATION :**

Vous pourrez définir **deux programmes hebdomadaires** distincts P1 et P2 au moyen de la commande à distance.

## 2. Installation de votre appareil

### 2.1 Avertissements

Le câble souple monté d'origine est destiné à être relié au réseau par l'intermédiaire d'un boîtier de connexion qui devra être placé derrière l'appareil, sans interposition d'une fiche prise de courant (marché français).

Dans une cuisine ou une salle de bains, le boîtier de connexion sera placé au moins à 25 cm du sol.

Au-delà des règles prescrites dans cette notice, l'installation doit être conforme aux normes européennes et françaises en vigueur, telles que CEI 60364.7.701 et NF C15-100, ainsi qu'aux règles de l'art.

Pour les pays autres que la France, l'installation doit être conforme aux normes en vigueur et aux règles de l'art du pays dans lequel elle est mise en œuvre.

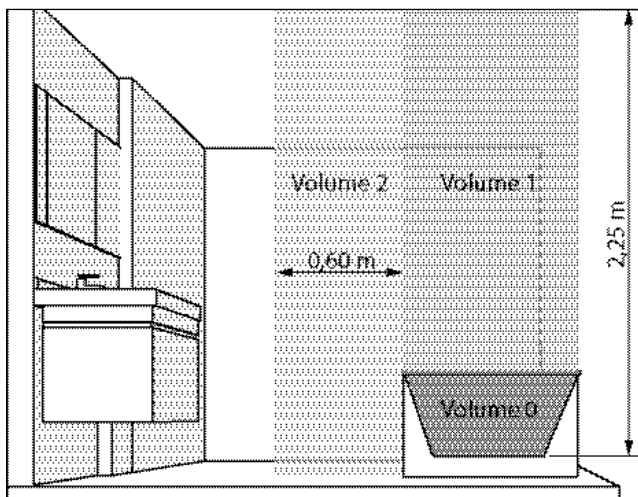

**IMPORTANT** L'exemple montré ici ne concerne que le cas d'une baignoire. Pour les autres types d'équipements de salle de bains, consultez obligatoirement votre installateur.

**IMPORTANT** L'installation doit être équipée d'un dispositif de coupure omnipolaire ayant une distance d'ouverture de contact d'au moins 3 mm.

Pour garantir la sécurité de votre installation, vous devez :

- disposer tout objet (meubles, fauteuils) au minimum à 50 cm de la face avant de l'appareil pour favoriser la circulation de l'air ;
- positionner une tablette au minimum à 10 cm du haut de votre radiateur ;
- utiliser des vis de fixation adaptées à la nature de votre mur ;
- de ne pas soumettre le radiateur à une humidité ambiante intensive ou permanente.

Cet appareil ne doit jamais être installé avec son boîtier d'alimentation en position haute.

Pour profiter pleinement de votre appareil et pour votre plus grand confort, nous vous recommandons de réaliser l'installation si possible à proximité des emplacements à fortes déperditions (fenêtres, portes, etc.).

Vous trouverez dans l'emballage de votre appareil une notice de montage complète.

Procédez toujours à la coupure de l'alimentation électrique (disjoncteur + fil pilote) avant toute opération de raccordement.

L'ajout d'une fiche de prise de courant est interdit.



\* Voir notice de pose pour la valeur de X

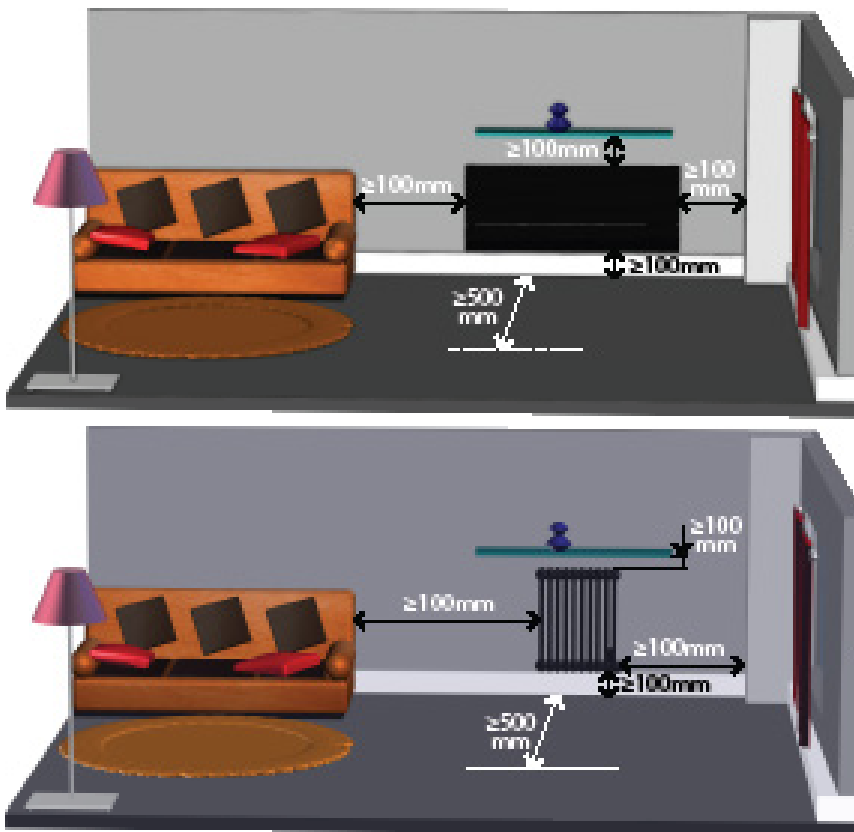

**REMARQUE** : les radiateurs sèche-serviettes électriques sont conçus pour être recouverts sans danger. Pour garantir un fonctionnement efficace de votre appareil, il est toutefois recommandé de ne pas le couvrir entièrement. Du fait de l'élévation de température et grâce au coupe circuit interne, il peut dans ce cas interrompre son fonctionnement.

**PRÉCONISATIONS RELATIVES À LA FONCTION DE DÉTECTION D'OUVERTURE FENÊTRE (VOIR CHAPITRE 5.6) :**

L'emplacement de votre appareil influe sur le bon fonctionnement de la fonction détection d'ouverture/fermeture de fenêtre.

Outre la disposition de votre installation dans la pièce, la température de consigne réglée sur l'appareil et la température extérieure interviendront dans le déroulement de la fonction.

**2.2 Raccordement de l'appareil**

Les caractéristiques techniques de votre appareil sont indiquées sur son étiquette signalétique. Veuillez à en prendre note préalablement à son installation et à toute demande d'intervention

SAV



IP : indice de protection de votre appareil contre la pénétration des solides et les projections d'eau

Tension et puissance à respecter lors de l'installation

Référence de l'appareil  
Classe II : double isolation  
OF : numéro de fabrication

Le raccordement au réseau électrique doit être effectué en respectant :

- la tension indiquée sur cette étiquette ;
- les couleurs conventionnelles :
  - bleu ou gris : neutre
  - marron : phase
  - noir : fil pilote

### PRINCIPE DE RACCORDEMENT AVEC FIL PILOTE (CLASSE II - MARCHÉ FRANÇAIS) :

Votre appareil est muni d'un fil pilote lui permettant d'être raccordé à une centrale de programmation fil pilote (non fournie avec l'appareil).

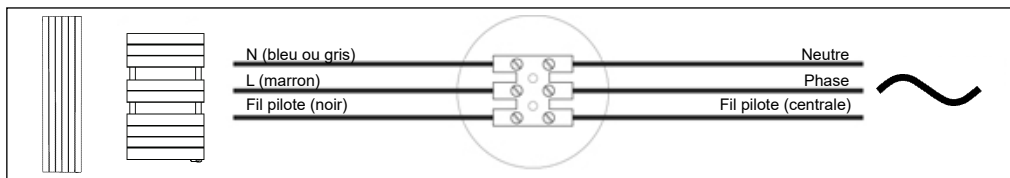

#### À NOTER :

Votre appareil étant muni d'une régulation électronique intégrée, notre responsabilité ne saurait être engagée en cas d'utilisation avec des centrales de programmation fil pilote fonctionnant par coupure de tension d'alimentation (consulter la notice de votre centrale).

### PRINCIPE DE RACCORDEMENT SANS FIL PILOTE (CLASSE II - MARCHÉ FRANÇAIS) :

Si le fil pilote n'est pas raccordé, la sécurité impose de l'isoler. Il ne doit en aucun cas être raccordé à la terre.

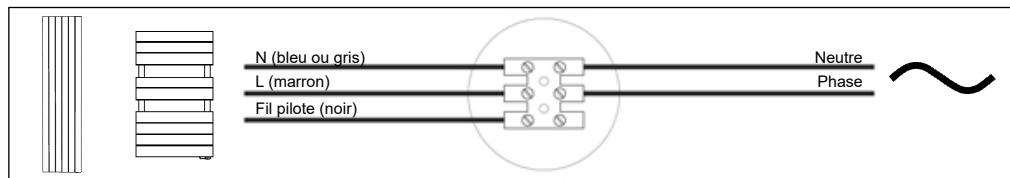

### PRINCIPE DE RACCORDEMENT AVEC FICHE DE PRISE DE COURANT MONTÉE D'ORIGINE (CLASSE I) :

Le câble souple monté d'origine est destiné à être relié au réseau par l'intermédiaire d'une fiche de prise de courant.

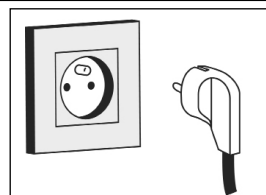

# 3. Utilisation de votre sèche-serviettes mixte

**IMPORTANT** Cet appareil a été conçu pour être utilisé distinctement en mode chauffage central ou en mode électrique. Chaque utilisation requiert des dispositions particulières, spécifiques et précises. Une exploitation anormale peut entraîner la détérioration de la résistance suite à des températures de fluide excessives, en particulier dans le cas d'une utilisation simultanée en mode électrique et chauffage central. Tout usage inapproprié entraînera l'annulation de la garantie contractuelle.

## 3.1 Utilisation en chauffage central

Le boîtier de commande doit être hors tension.

Le robinet d'alimentation doit être ouvert pour laisser passer l'eau du chauffage central.

## 3.2 Utilisation en chauffage électrique

**A.** Lors de l'utilisation du radiateur sèche-serviettes mixte en « fonction électrique », fermer uniquement le robinet d'alimentation et **NE JAMAIS FERMER LE RETOUR** pour permettre l'expansion du fluide vers l'installation.



### **ATTENTION**

La fermeture du retour peut entraîner la destruction du corps de chauffe suite à une pression excessive supérieure à la pression d'utilisation.

**B.** S'assurer que l'appareil est correctement rempli d'eau en ouvrant le purgeur situé en partie haute. Le refermer si l'eau sort régulièrement, prévoir pour cette opération une éponge et un petit récipient.

Si la pression n'est pas suffisante pour permettre la purge du corps de chauffe :

- remplir le chauffage central d'eau jusqu'à la pression indiquée sur votre manomètre,
- demander conseil à votre installateur chauffagiste,
- prévenir la société d'exploitation (en chauffage collectif).

**C.** Pour la mise en marche, procéder comme pour un appareil sèche-serviettes électrique.

Si l'installation du chauffage central est pourvue d'une pompe de circulation indépendante de la chaudière, **il est impératif de l'arrêter** (risque de siphonner le corps de chauffe dans le cas d'une étanchéité imparfaite des raccords).

**IMPORTANT** : La mise sous tension de l'appareil doit s'effectuer uniquement si celui-ci est correctement rempli d'eau (**sous risque d'annulation de la garantie**).

**IMPORTANT** Ce radiateur est équipé d'une résistance possédant un coupe-circuit intégré et un fusible. Son utilisation sans eau entraînera la détérioration définitive du fusible et par conséquent la détérioration de la résistance : cet incident, « **non couvert par la garantie constructeur** », nécessitera impérativement son échange.

L'utilisation du radiateur partiellement rempli d'eau entraînera la coupure du coupe-circuit thermique. Ce dernier maintiendra un fonctionnement alterné tant que le corps de chauffe n'est pas correctement rempli.

Si vous constatez que la partie électrique de votre sèche-serviettes est activée, et que celui-ci ne chauffe plus malgré une marche forcée ou un ordre de la commande à distance, procédez aux manœuvres suivantes :

1) Assurez-vous que votre radiateur est correctement rempli d'eau (voir **paragraphe B**).

2) Appuyez 2 secondes sur la touche  de la commande à distance (**voir chapitre 5.1**) pour arrêter la fonction électrique de l'appareil pendant 30 à 60 minutes. Cette opération est nécessaire pour désamorcer la sécurité thermique.

3) Appuyez de nouveau 2 secondes sur la touche  : le radiateur est prêt pour chauffer normalement.

## 4. Mise en service de la commande à distance

### 4.1 Mise en place des piles

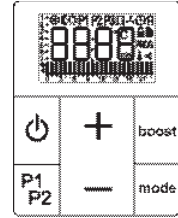
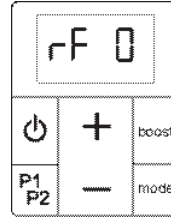
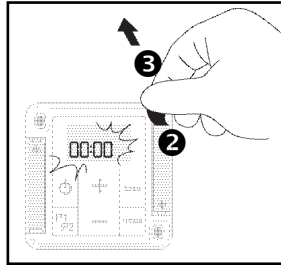
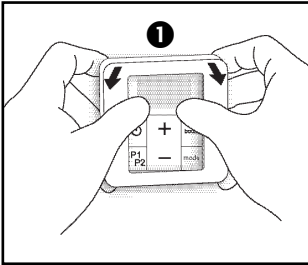

### 4.2 Appairage initial

**Procédure obligatoire lors de la première mise sous tension de l'appareil !**

**Attention à n'appairer qu'un seul appareil et une seule commande à la fois.**

**Lors de l'appairage d'un appareil équipé d'une commande à distance radio-fréquence, il est impératif que tous les autres radiateurs de l'installation soient sous tension.**

#### LED :

Pour faciliter l'accès visuel à la LED, vous pouvez appairer votre appareil avant de le monter au mur ou bien utiliser un petit miroir.



Lors de la première mise sous tension de l'appareil, la LED **s'allume en rose fixe** afin de signaler que l'appairage n'a pas encore été effectué (voir **chapitre 4.3**).

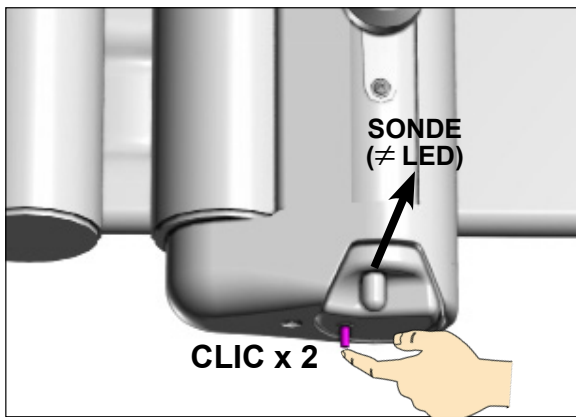
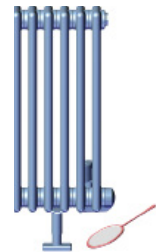

#### ATTENTION

Le visuel de la LED peut varier suivant le modèle d'appareil (voir **page 3 de couverture**).

## A) Procédure avec le boîtier récepteur situé sur votre appareil :

Appuyer **deux fois** sur la LED située sur votre appareil (4 secondes max pour réaliser les 2 appuis).

La LED **clignote en rose**.

Vous disposez alors d'**une minute** pour appairer votre appareil avec la commande à distance.

**NOTE :**  
Les opérations A et B peuvent être réalisées sans ordre particulier.

## B) Procédure avec la commande à distance :

(si l'écran de la commande est éteint, allumez-le en appuyant sur une touche)

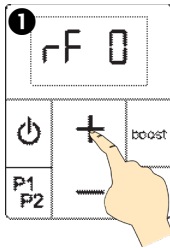

Appuyer **5 secondes** sur la touche **+**.

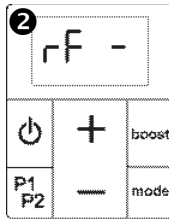

Recherche appareil pendant **une minute**.

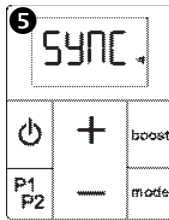
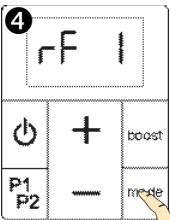
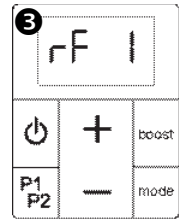

Synchronisation

Appairage terminé. La commande à distance passe en mode Hors-gel. L'icône horloge ⌚ clignotera tant que la date et l'heure n'auront pas été réglées.

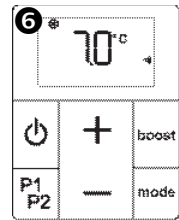

En cas d'échec de l'appairage, l'affichage de la commande revient à rF 0. Relancez la procédure d'appairage en appuyant **5 secondes** sur la touche **+**. Vérifiez avant que le boîtier récepteur est toujours prêt à être appairé : la LED doit clignoter en rose. Si le radiateur n'est toujours pas appairé à la commande après trois tentatives, il est nécessaire de réinitialiser la commande à distance et le récepteur (voir **chapitre 8.3**).

Une commande à distance déjà appairée ne peut pas l'être à nouveau. En cas de tentative, le récepteur **clignote blanc 3 fois de suite**.



En cas d'éloignement trop important entre l'appareil de chauffage et la commande à distance, l'appareil continuera à fonctionner selon le dernier mode envoyé par la commande. Toutefois les changements de mode liés au fonctionnement d'un programme et les boosts manuels se poursuivront normalement.

L'appareil reprendra son fonctionnement normal sous quelques secondes lorsque la commande à distance sera à nouveau à portée (**moins de 10 mètres**).

### 4.3 État de la LED (sur le radiateur ou le sèche-serviettes)

ÉTAT COULEUR	Fixe	Clignote	Éteinte
Vert	Mode Éco		<ul style="list-style-type: none"> <li>• Veille</li> <li>• Hors tension</li> <li>• Arrêt (fil pilote)</li> <li>• Arrêt délestage (fil pilote)</li> </ul>
Rouge	Mode Confort	Boost	
Bleu	Mode Hors-gel / Délestage (fil pilote)	Fenêtre ouverte détectée	
Jaune	Dérogation de T°	(+ séquence de couleurs) Erreur : contacter le service SAV	
Rose	Erreur d'appairage / Appareil non appairé	Appairage en cours	

### 4.4 Affichages de la commande à distance

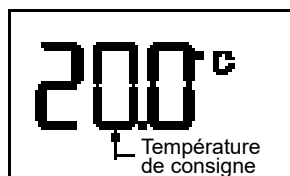
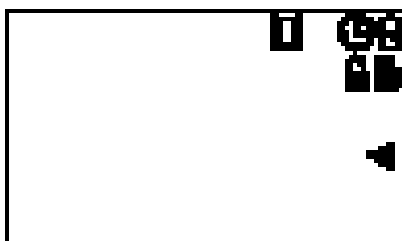
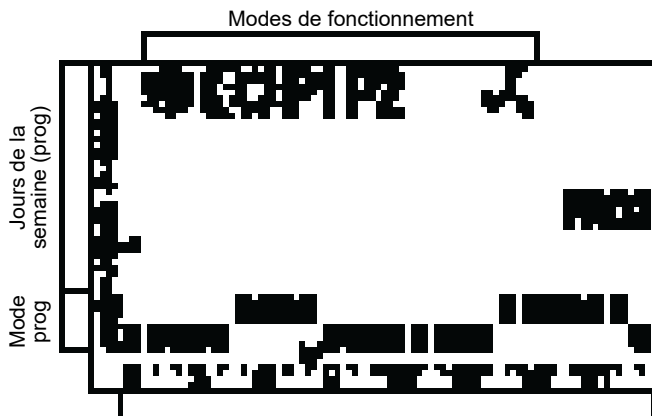















#### À NOTER :

Sans appui sur une touche l'éclairage de l'écran s'éteint automatiquement au bout de **5 secondes**.

L'écran se met totalement en veille au bout de **1 minute**.

Cette veille n'impacte pas le fonctionnement de votre radiateur et un appui sur n'importe quelle touche réactivera l'éclairage.

**L'écran doit être allumé pour que l'appui sur une touche soit pris en compte** (ex. réglage de la température, d'un paramètre avancé, etc.).

ICÔNE	EXPLICATION
	Fonctionnement en mode Hors-gel
	Fonctionnement en mode Éco
	Fonctionnement en mode Confort
	Fonctionnement en mode programmé
	Boost manuel ou programmé
	Fenêtre ouverte détectée (l'icône clignote)
	Réglage de l'heure nécessaire
	Indicateur d'usure des piles
	Verrouillage interface
	Indicateur de dérogation
	Programmation en cours
	Témoin de connexion entre la commande à distance et le boîtier récepteur
	Programme en mode Confort
	Programme en mode Éco
	Heure en cours (programme)

COMBINAISON DE TOUCHES	FONCTION
<b>- &amp; mode</b>	Verrouillage des touches (voir <i>chapitre 5.1</i> )
<b>P1P2 &amp; boost</b>	Réglage du boost programmé (voir <i>chapitre 6</i> )
<b>P1P2 &amp; +</b>	Réglage du programme P1 (voir <i>chapitre 7</i> )
<b>P1P2 &amp; -</b>	Réglage du programme P2 (voir <i>chapitre 7</i> )
<b>P1P2 &amp; mode</b>	Réglage de l'heure et du jour (voir <i>chapitre 4.5</i> )
<b>P1P2 &amp; mode</b> (avec la commande à distance éteinte)	Accès au paramétrage avancé (voir <i>chapitre 5.3</i> )

## 4.5 Réglage de l'heure et du jour

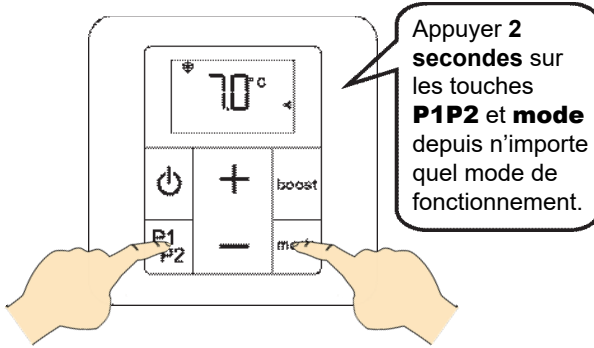

L'heure 00:00 s'affiche. Un appui prolongé sur les touches **+** ou **-** vous permet d'accélérer ce réglage.

Durant la phase de réglage, un appui sur **P1P2** permet un retour à l'écran précédent.

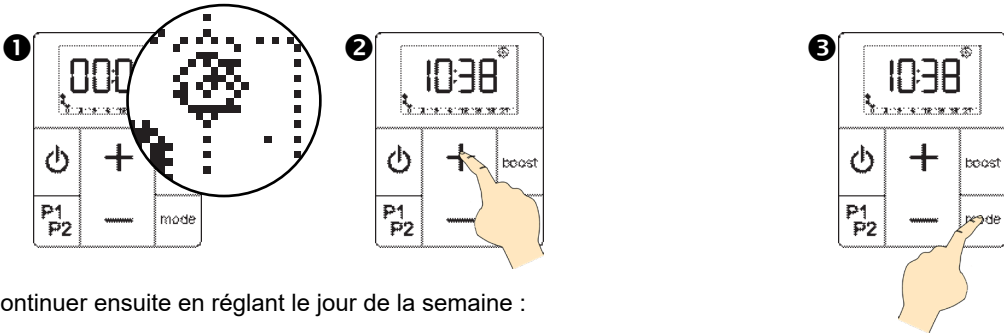

Continuer ensuite en réglant le jour de la semaine :

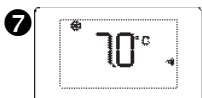
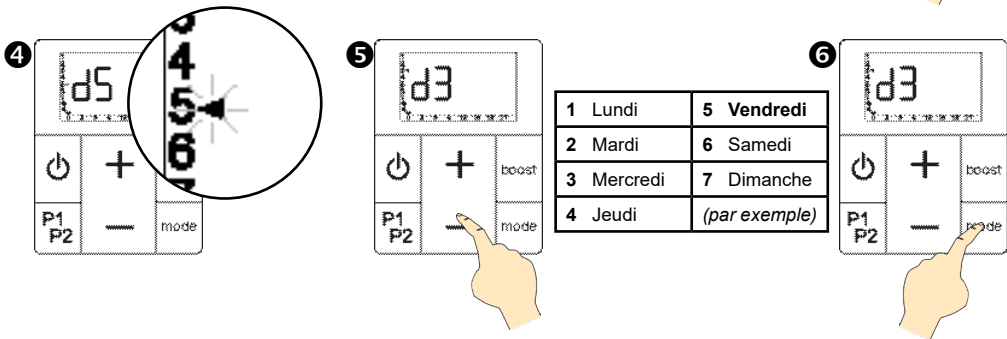

L'heure et le jour sont maintenant enregistrés.

**NOTE :**  
La mise à l'heure de la commande à distance peut être effectuée à tout moment.

# 5. Utilisation de la commande à distance

## 5.1 Manipulation de la commande à distance

### MARCHE / ARRÊT

2 secondes

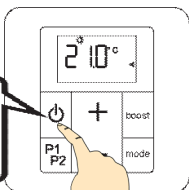

- La commande à distance **s'allume** : elle émet un **signal sonore**.
- La commande à distance **s'éteint** : elle émet **deux signaux sonores**. L'écran OFF s'affiche.

2 secondes

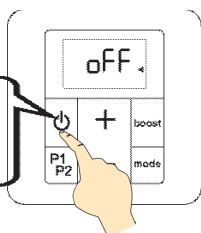

Lorsque la commande à distance s'éteint, cela entraîne la mise à l'arrêt du radiateur ou du sèche-serviettes.



Votre commande à distance ne peut piloter qu'un seul appareil.

### VERROUILLAGE DE L'INTERFACE (protection enfants)

La modification du mode de fonctionnement ou de la température de consigne devient impossible.

De même il sera impossible de déclencher un boost manuel.

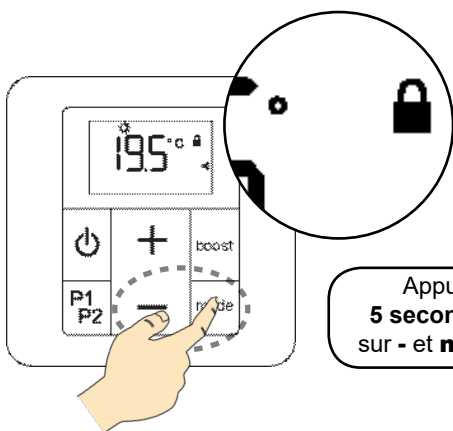

Appui  
5 secondes  
sur - et **mode**

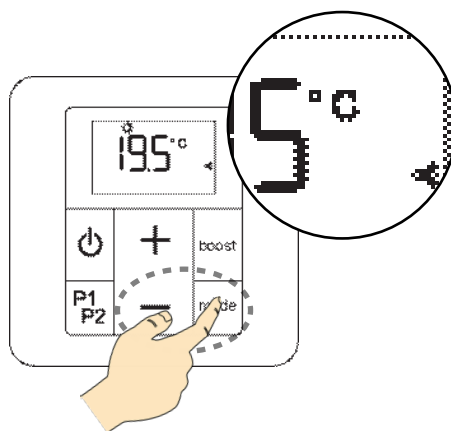

#### REMARQUE :

Les changements de modes émis par une centrale fil pilote (non fournie avec votre appareil) ne seront pas désactivés par cette fonction.

## 5.2 Choix du mode de fonctionnement

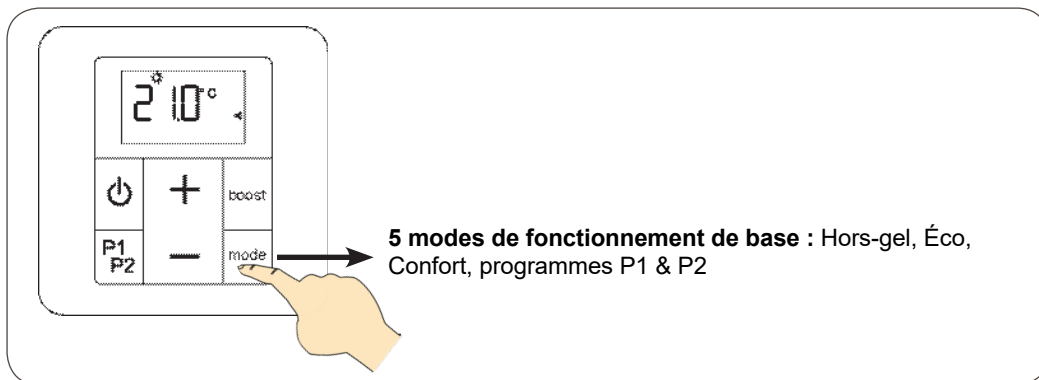

### MODE HORS-GEL

**Recommandé en cas d'absence prolongée de plus de 24 heures.**

Votre appareil est réglé pour garantir une température minimum de 7°C dans votre pièce, cela vous permet d'éviter tout risque de gel.

Cette température n'est pas modifiable par l'utilisateur.

**La LED de votre boîtier récepteur s'allume en bleu.**

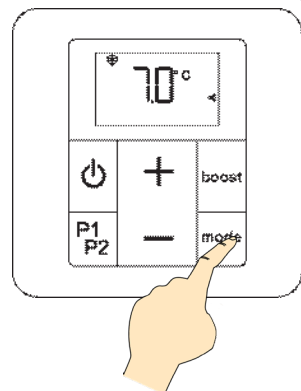

### MODE ÉCO

**Recommandé en cas d'inoccupation de la pièce supérieure à 2 heures.**

Le mode économique peut fonctionner de **2 façons** différentes :

- soit la température éco est **associée** à la température de Confort ;
- soit la température éco est **dissociée** (indépendante).

Voir **page suivante** pour le détail de chaque fonctionnement.

Voir le **chapitre 5.3 Paramétrage avancé** pour **associer** ou **dissocier** la température Éco de la température Confort.



#### **ATTENTION :**

Par défaut votre appareil fonctionne en mode **éco associé**.

**La LED de votre boîtier récepteur s'allume en vert.**

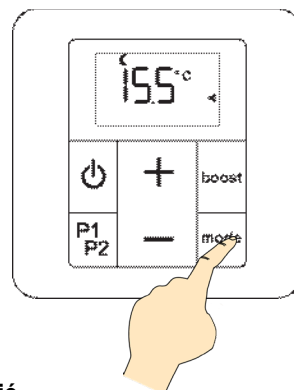

## MODE ÉCO (suite)

### A) Fonctionnement Éco associé

Le mode éco (économique) associé permet un abaissement de la température de **3,5°C** par rapport à la température définie dans le mode Confort.

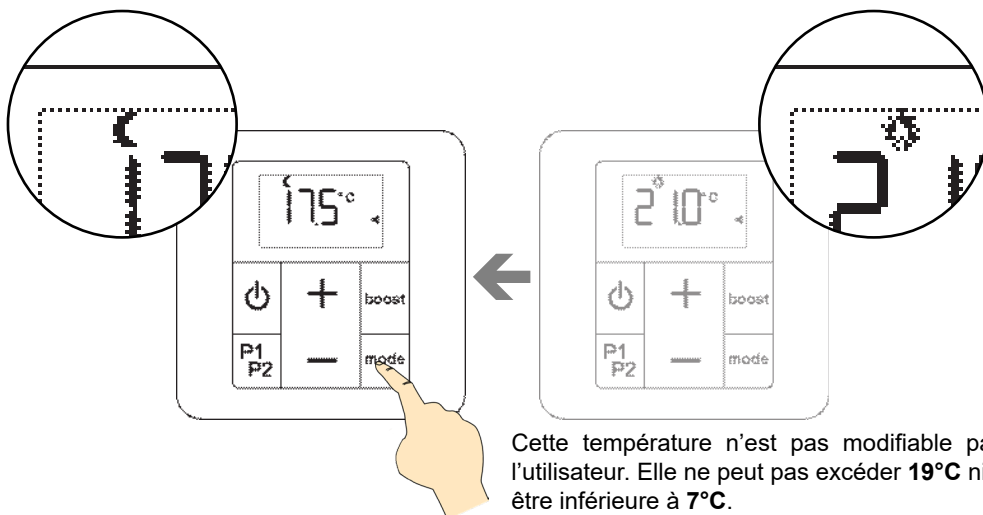

### B) Fonctionnement Éco dissocié

Vous pouvez choisir de dissocier la température du mode Éco de celle du mode Confort (voir **chapitre 5.3** paramètre 2). Vous pourrez alors choisir la température dans la pièce lorsque l'appareil fonctionne en mode Éco.

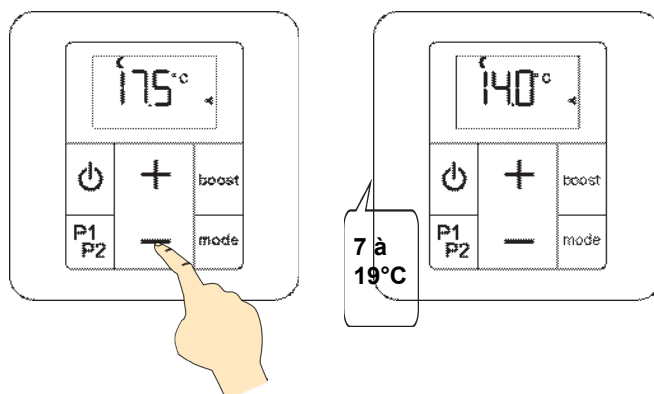

La température éco dissociée que vous choisirez ne peut pas présenter moins de 1° d'écart avec la température définie en mode Confort (ex. : votre température **Éco** ne pourra pas être supérieure à **18°C** si votre température de **Confort** est réglée sur **19°C**).  
Sans réglage de votre part, la température Éco dissociée prend la valeur par défaut de **15,5°C**.

## MODE CONFORT

### Recommandé en cas d'occupation de la pièce.

La température de consigne peut être ajustée de 7 à 28°C par intervalles de 0,5°C.

La LED de votre boîtier récepteur s'allume en rouge.

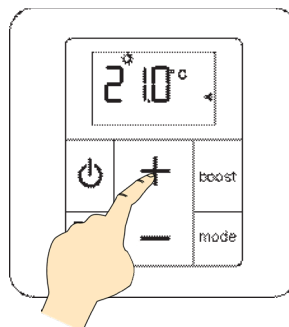

## PROGRAMMES P1 ET P2

### Programmes préenregistrés

La commande à distance de votre appareil inclut deux programmes journaliers P1 et P2. Ceux-ci sont basés sur des scénarios d'occupation de la pièce différents (passage de votre appareil du mode Confort au mode Éco en fonction de l'heure).

La LED de votre boîtier récepteur s'allumera de la couleur correspondant au mode de fonctionnement en cours (voir **chapitre 4.2**).

**P1** correspond à un besoin de chauffe de votre pièce de 5 à 9H puis de 17 à 23H (ex. journée de travail).

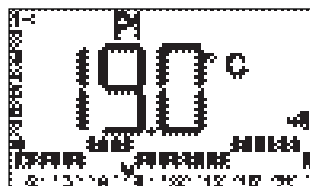

Programme P1 par défaut

**P2** correspond à un besoin de chauffe de votre pièce de 5 à 9H, de 12 à 14H et de 17 à 23H (ex. journée de travail avec passage au domicile le midi).



Programme P2 par défaut



### À NOTER :

Vous pouvez aussi personnaliser le fonctionnement détaillé des programmes P1 et P2 (voir **chapitre 7**).

## DÉROGATION DE TEMPÉRATURE

Dans les modes de fonctionnement programmés de votre appareil (P1 ou P2) il est possible de déroger temporairement au fonctionnement de votre appareil en modifiant le niveau de température de consigne.

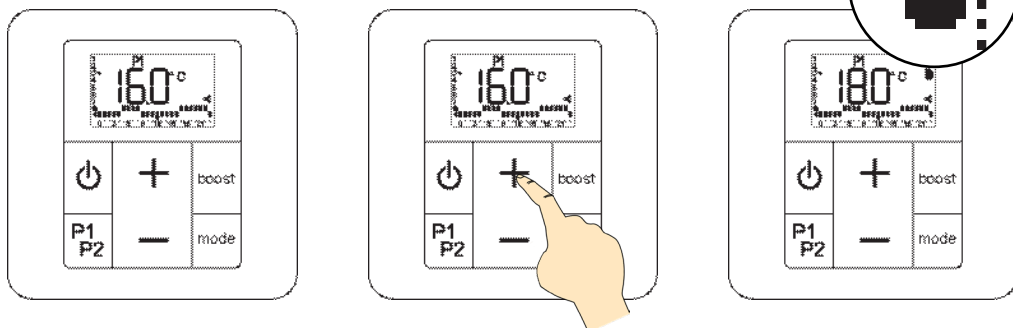

La LED de votre boîtier récepteur s'allume en jaune fixe.

Cette dérogation est annulée dès qu'il y a un changement d'état du programme (éco / confort) ou un nouvel appui sur la touche **mode**.

## COMMANDE PAR FIL PILOTE

Votre appareil est équipé d'un fil pilote, vous pouvez donc gérer celui-ci à partir de votre centrale (voir raccordement **chapitre 2.2**).



### ATTENTION :

Par défaut votre appareil est configuré pour le **mode fil pilote**.

La centrale fil pilote pourra prendre le contrôle de votre appareil **uniquement** lorsque celui-ci est placé en **mode Confort**.

Voir le **chapitre 5.3** Paramétrage avancé (paramètre 3) pour désactiver ou activer le mode fil pilote.

Reportez-vous à la notice d'utilisation de votre centrale concernant l'utilisation de celle-ci.

La LED de votre boîtier récepteur s'allumera dans la couleur correspondant au mode de fonctionnement envoyé par la centrale (voir **chapitre 4.2**).

La commande à distance fera clignoter l'icône correspondant au mode de fonctionnement envoyé par la centrale.

Exemple : la centrale envoie un ordre de mode Éco →



## COMMANDE PAR FIL PILOTE (suite)



Lorsque votre installation est équipée d'un système de délestage connecté sur l'entrée fil pilote, celui-ci peut envoyer à votre appareil un **ordre prioritaire** d'arrêt (la LED de l'appareil s'éteint) ou de mode Hors-gel (la LED de l'appareil s'allume en bleu). Dans les deux cas l'icône hors-gel s'affichera sur l'écran de votre commande à distance. Le délestage prendra le pas sur le fonctionnement de votre appareil même si la fonction fil pilote est désactivée dans les paramètres avancés.

### FONCTIONNEMENT FIL PILOTE :

Icônes (commande à distance)	Couleur LED (boîtier récepteur)	Ordre envoyé (centrale)	Fonction boost
	Rouge	Confort	Disponible
	Vert	Confort -1°	Disponible
	Vert	Confort -2°	Disponible
	Vert	Éco	Disponible
	Bleu	Hors-gel (dans tous les modes de fonctionnement de l'appareil)	Disponible
	Éteinte	Arrêt (dans tous les modes de fonctionnement de l'appareil)	Indisponible

## 5.3 Paramétrage avancé de la commande à distance









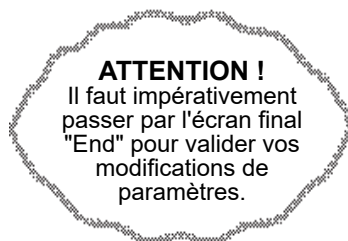
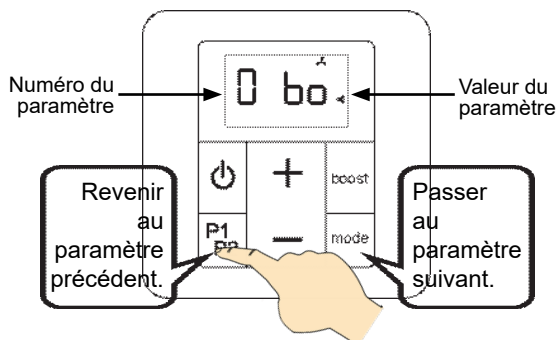
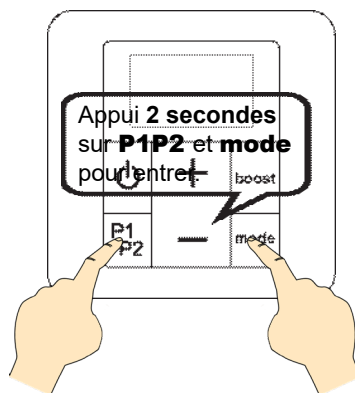
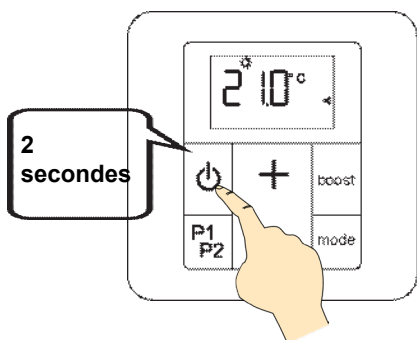







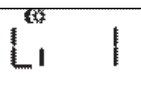

### ATTENTION !

L'accès au paramétrage se fait uniquement lorsque la commande à distance est éteinte.

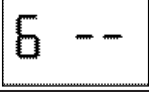
Certains paramètres de votre commande à distance sont ajustables en fonction de votre utilisation.



N°	Paramètre	Description	Valeur par défaut	Réglage
0	Durée de la marche forcée (Boost)	Réglable de 15 à 120 minutes par pas de 15 minutes  	60	Appui sur touche + ou -
1	Détection d'ouverture fenêtre	Valeur 0 (fonction désactivée) ou 1 (fonction activée)   	1	Appui sur touche + ou -
2	Température éco	Valeur 0 (température éco dissociée) ou 1 (température éco associée : T° de confort moins 3,5°)   	1	Appui sur touche + ou -

N°	Paramètre	Description	Valeur par défaut	Réglage
3	Fil pilote	Valeur 0 (fil pilote désactivé) ou 1 (fil pilote activé) 	1	Appui sur touche <b>+</b> ou <b>-</b>
4	Étalonnage température ambiante	Réglable de -5,0°C à 5,0°C par intervalles de 0,5°C 	0.0	Appui sur touche <b>+</b> ou <b>-</b>
5	Choix de la sonde de mesure de température	Valeur 1 (boîtier récepteur) ou 2 (commande à distance). Voir chapitre 5.4. 	1 ou 2	Appui sur touche <b>+</b> ou <b>-</b>
6	Aucun		--	
7	Réappairage radio-fréquence	Valeur 0 (commande désappairée) ou 1 (commande appairée) 	rF0 ou rF1	Appui sur touche <b>+</b> ou <b>-</b> pour réappairer un appareil précédemment appairé qui a perdu la liaison.
8	Affichage par défaut	Valeur 0 (heure) ou 1 (température de consigne) 	1	Appui sur touche <b>+</b> ou <b>-</b>
9	Affichage numéro de version et réinitialisation (désappairage)	Retour aux paramètres usine. Attention ! Tous vos réglages ainsi que l'appairage seront supprimés. Si la commande à distance était appairée avant le reset, le boîtier récepteur sera lui aussi réinitialisé.  <div style="display: flex; justify-content: space-around;"> <span>Numéro de version</span> <span>Réinitialisation</span> </div> 	x.xx	Appui 10 secondes sur touche <b>+</b> pour réinitialiser.
End	Affichage sortie du paramétrage	Sortie du menu de paramétrage 		Appui court sur <b>mode</b> ou pendant 2 secondes sur 



Après **une minute** sans appui sur une touche, la commande à distance sortira automatiquement des paramètres avancés et s'éteindra.

## 5.4 Choix de la sonde de mesure de température

La mesure de la température de votre pièce peut être effectuée soit par le boîtier récepteur situé sous votre appareil, soit par la commande à distance.

Le choix de sonde par défaut sera différent suivant le type d'appareil que vous avez acheté.



Par défaut les appareils labellisés **NF Électricité Performance** utilisent la sonde située sur le boîtier récepteur. Il est **fortement déconseillé** de modifier ce réglage qui assure une régulation optimale et conforme à ce label par votre appareil.

Dans tous les cas, une mesure de la température ambiante depuis la commande à distance permettra une meilleure appréciation de la température réelle de votre pièce. Pour une mesure efficace de la température, éviter les rebords de fenêtre (ou tout autre endroit favorable aux déperditions de chaleur) et la proximité des portes et radiateurs.

Vous pouvez choisir votre option préférée de mesure de la température ambiante depuis le **paramètre 5** des Paramètres avancés (voir **chapitre 5.3**).

Si vous constatez un écart entre la température que vous avez programmée sur votre commande à distance et la température mesurée dans votre pièce, il s'agit d'une alternative intéressante à l'étalonnage de la mesure de température (**chapitre 5.5**).

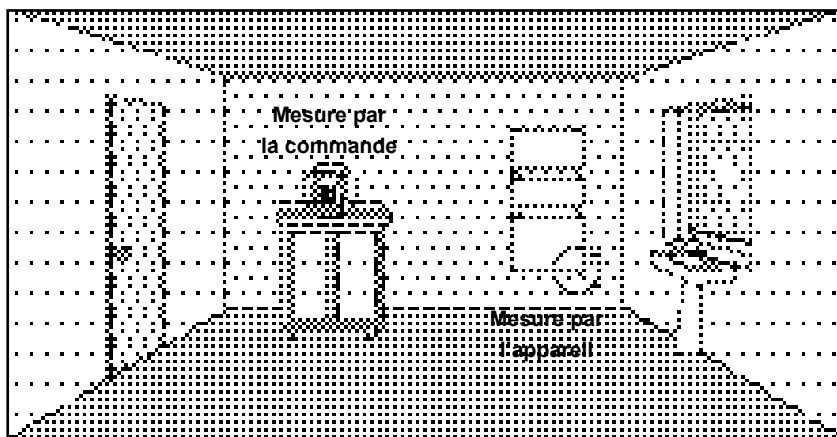

Si vous choisissez de mesurer la température à partir de la commande à distance et que celle-ci tombe en panne (panne électronique ou piles usagées), votre appareil se mettra en défaut sonde (LED jaune, voir **chapitre 8.3**).

Par ailleurs la durée de vie des piles sera réduite par l'utilisation de la sonde de la commande à distance.



Si vous possédez un radiateur muni d'un tiroir de rangement pour la commande à distance, ne **JAMAIS** placer la commande dans le tiroir si c'est elle qui mesure la température de votre pièce.

De même, une commande à distance fixée au mur ne mesurera pas correctement la température de la pièce.



En cas de réinitialisation de la commande à distance (voir **chapitre 5.3, paramètre 9**), la sonde active par défaut reviendra au réglage de sortie d'usine.

## 5.5 Étalonnage de la température de consigne

Si vous observez après plusieurs jours de fonctionnement de votre appareil un écart entre la température constatée dans votre pièce et la température programmée sur l'appareil, vous pouvez étalonner votre appareil par intervalles de 0,5°C.

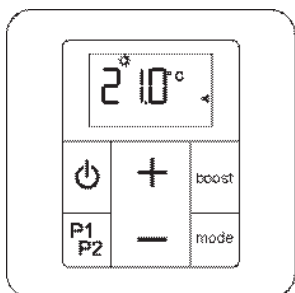

Votre thermomètre doit être situé au centre de la pièce à une hauteur de 1m30 environ, sans interposition de meuble entre le thermomètre et l'appareil.

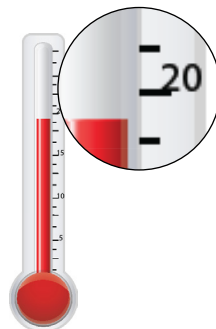

Accédez aux paramètres avancés (voir **chapitre 5.3**). Appuyez plusieurs fois sur la touche **mode** pour atteindre le paramètre 4.

Si la mesure de température ambiante diffère de la température de consigne de votre appareil, appuyez sur les touches - ou + pour les faire correspondre.

Vous pouvez étalonner votre mesure de température jusqu'à +/- 5°C.

Pour quitter le paramétrage avancé, appuyez plusieurs fois sur la touche **mode** jusqu'à l'arrêt de la commande à distance.



L'étalonnage concerne les deux sondes de mesure de température (voir **chapitre 5.4**). En cas de changement de sonde active, l'étalonnage défini sur la commande à distance continuera de s'appliquer.

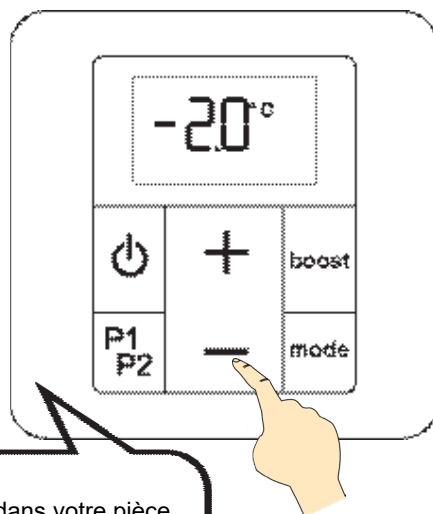
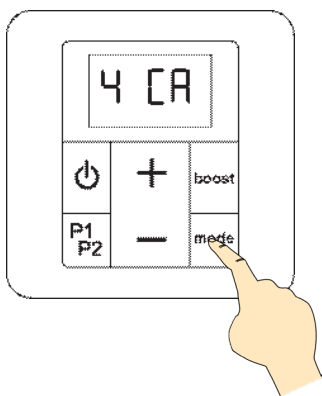

### EXEMPLE :

Vous mesurez 19°C dans votre pièce alors que la température de consigne réglée sur votre commande à distance est de 21°C. Lorsque vous êtes dans le paramètre 4 appuyez sur la touche - jusqu'à ce que la commande affiche -2°C (soit  $21-2=19$ °C).

## 5.6 Détection d'ouverture / fermeture fenêtre

Votre appareil peut détecter une chute de température significative liée, par exemple, à l'ouverture prolongée d'une fenêtre en hiver. Il adapte alors son fonctionnement automatiquement afin de vous faire réaliser des économies d'énergie.

Par défaut la fonction Détection d'ouverture / fermeture fenêtre est **activée** sur votre commande à distance. Pour désactiver celle-ci, modifiez le paramètre avancé correspondant (voir **chapitre 5.3**, paramètre 1).

**IMPORTANT** Afin de profiter au mieux de cette fonction, votre appareil doit être positionné près de l'ouvrant sans interposition d'un meuble ou d'un quelconque objet.

La qualité de la détection d'ouverture / fermeture de fenêtre dépendra de nombreux facteurs tels que l'emplacement de l'appareil, la rapidité de la chute / remontée de température dans la pièce, le type de fenêtre, etc.

**IMPORTANT** La mesure de la température de la pièce est réalisée au niveau de l'appareil.

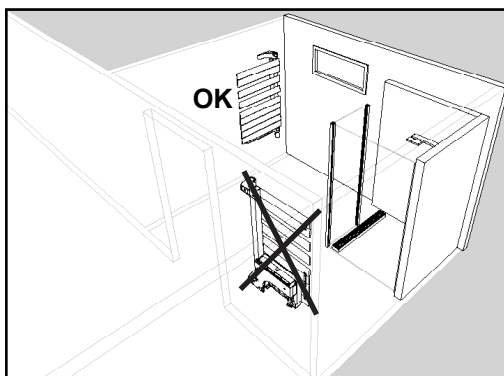
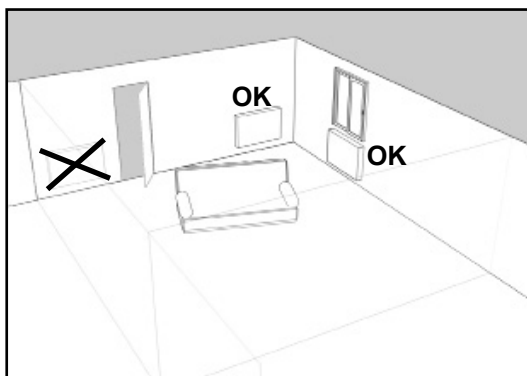

Après avoir ouvert une fenêtre, votre appareil devrait détecter la baisse de température liée à celle-ci dans un délai raisonnable. Il va alors adapter son mode de fonctionnement en passant automatiquement en température hors-gel (7°C).

Tant que l'ouverture de fenêtre est détectée, votre appareil fait clignoter l'icône  associée à la fonction.

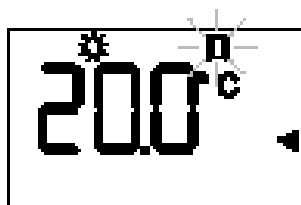

Lorsque la température de votre pièce remonte suite à la fermeture de la fenêtre, l'appareil doit dans un délai raisonnable reprendre le fonctionnement qu'il avait avant le déclenchement de la détection (par exemple le mode Confort).



**Le lancement ou l'arrêt d'un boost** (manuel ou programmé), de même qu'un **changement de mode de fonctionnement**, mettent en pause pendant **60 minutes** la fonction de détection d'ouverture / fermeture de fenêtre, le temps que la température de la pièce se stabilise.

## 6. Boost chauffage (marche forcée)

Cette fonction permet un **supplément de chaleur** au moment choisi. Lorsqu'elle est activée l'appareil fonctionne à pleine puissance, sans tenir compte de la température de consigne réglée sur la commande à distance.

La durée de fonctionnement est de **2 heures maximum** ; elle peut être interrompue à tout moment.

**La LED de votre boîtier récepteur clignote en rouge durant un boost.**

La fonction marche forcée peut être activée de 2 manières :

- marche forcée **manuelle**
- marche forcée **programmée**

### UTILISATION DU BOOST MANUEL

Par défaut la **durée** de votre marche forcée manuelle est de **60 minutes**.

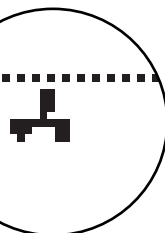

La durée de la marche forcée s'affiche.

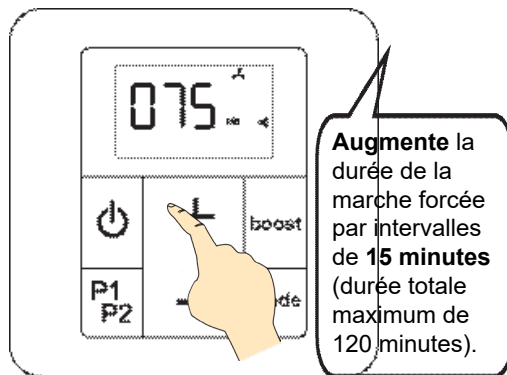
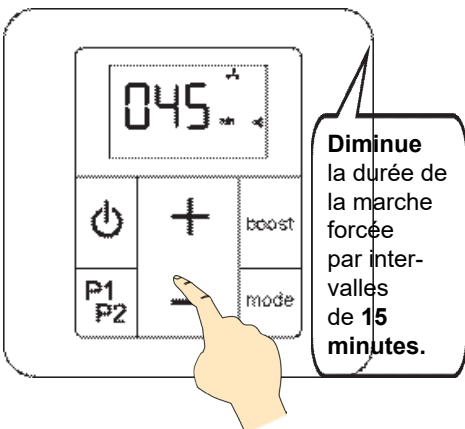
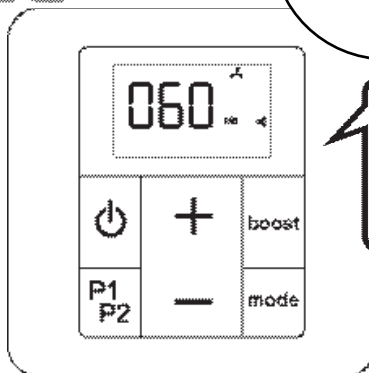
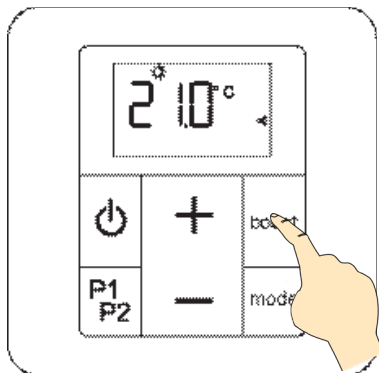

## UTILISATION DU BOOST MANUEL (suite)

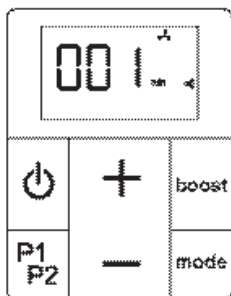

La durée prévue pour le boost est terminée. L'appareil revient à son fonctionnement normal.

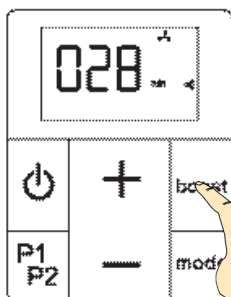
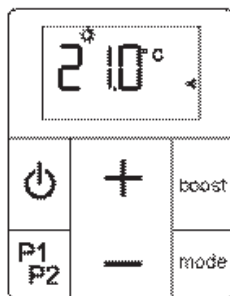

Sortie de boost manuel anticipée.

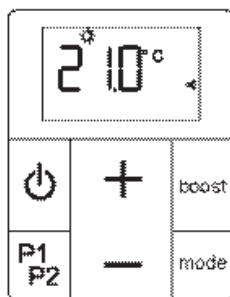

## UTILISATION DU BOOST PROGRAMMÉ

Cette fonction permet de programmer l'heure de démarrage de la marche forcée afin qu'elle se déclenche **automatiquement** tous les jours à la même heure (si le programme est activé). **Cette marche forcée fonctionnera pendant la durée définie dans les paramètres avancés** (voir **chapitre 5.3** paramètre 0).

La marche forcée se déclenchera pendant les modes Éco, Confort, P1 ou P2 et prendra la main sur le fonctionnement normal de votre appareil.

## RÉGLAGE D'UN BOOST PROGRAMMÉ

21.0°C

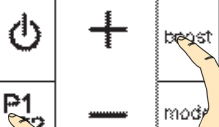

Appui long combiné sur **P1P2** et **boost**.

00:00

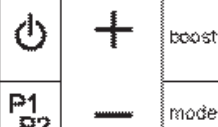

Il est maintenant possible de définir l'heure de démarrage souhaitée.

11:15

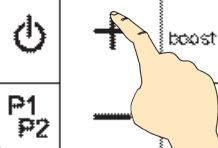

Programmer l'heure de début du boost journalier (par pas de 15 minutes) en appuyant sur + ou -.

11:15

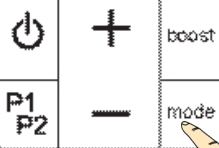

Validation de l'heure de démarrage et retour au mode de fonctionnement en cours.

21.0°C

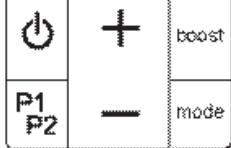

Vous pouvez désormais activer votre boost programmé.

## ACTIVATION ET DÉROULEMENT DU BOOST PROGRAMMÉ

'837.

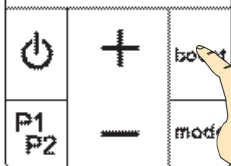

Appui 2 secondes sur la touche **boost**

**ATTENTION !**  
Le boost programmé ne sera pas activé si vous n'avez pas défini au préalable une heure de démarrage (voir **page précédente**).

L'icône  s'affiche afin de signaler l'activation du programme.

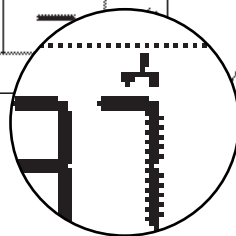

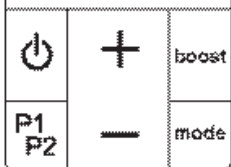

'1008.

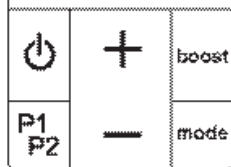

L'icône  est affichée. Le programme est activé et en attente.

054.



L'heure de déclenchement est atteinte, le boost démarre. L'icône  clignote pendant toute la durée du boost. La durée du boost en cours est affichée.

## ACTIVATION ET DÉROULEMENT DU BOOST PROGRAMMÉ (suite)

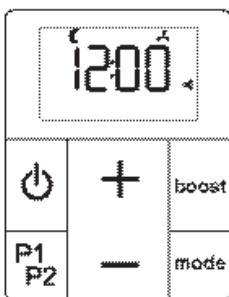

La durée prévue pour le boost est terminée.  
L'appareil revient à son fonctionnement normal.  
Le boost redémarrera le lendemain à la même heure tant que le programme reste activé (icône  fixe).

Il est toujours possible de quitter un boost programmé en cours de déroulement en appuyant sur la touche **boost**.

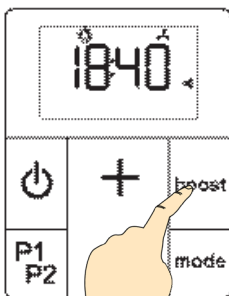

Appui 2 secondes sur la touche **boost**

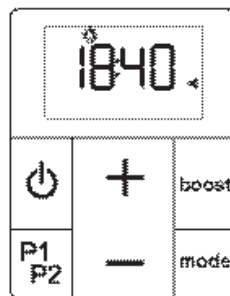

La marche forcée programmée est désactivée.  
Le boost ne se déclenchera pas automatiquement le jour suivant.

**Rappel :**  
Le temps total de fonctionnement en continu du boost ne peut excéder **2 heures** (soit 120 minutes).

**Rappel :**  
Il faut obligatoirement régler l'heure de démarrage pour pouvoir activer la marche forcée automatique (voir **chapitre 4**).

# 7. Réglage d'un programme P1 et/ou P2

La commande à distance de votre appareil inclut deux programmes journaliers P1 et P2 que vous pouvez adapter à vos besoins.

Pour chaque heure d'une journée deux modes sont possibles : **CONFORT** ou **ÉCO**. Ce sont les températures précédemment définies pour ces modes qui s'appliqueront (voir **chapitre 5.2**).



## ATTENTION !

Vos programmes P1 et P2 ne peuvent comporter qu'un **maximum de 10 changements** de mode par jour (de Confort vers Éco ou d'Éco vers Confort).

### ACCÈS À LA PROGRAMMATION

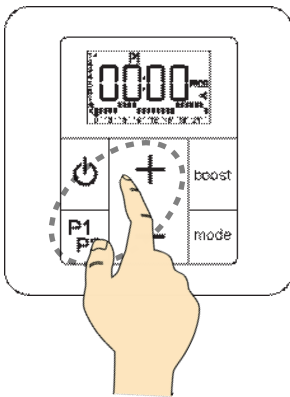

Appui long (**P1P2 et +**)  
→ accès au réglage du programme **P1**.

Appui long (**P1P2 et -**)  
→ accès au réglage du programme **P2**.

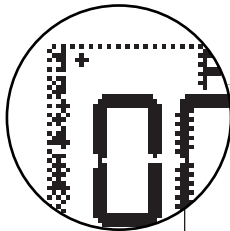
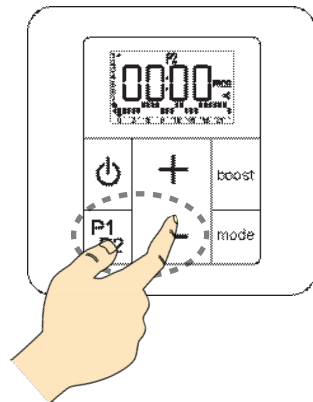

Indicateur de jour à programmer

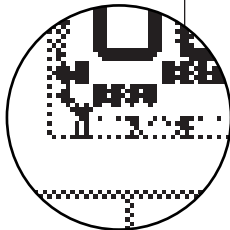

Indicateur d'heure à programmer

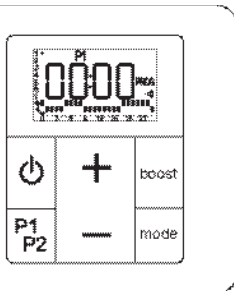

Position de départ :  
jour 1, heure 0

## RÉGLAGE DE CHAQUE HEURE DE LA JOURNÉE

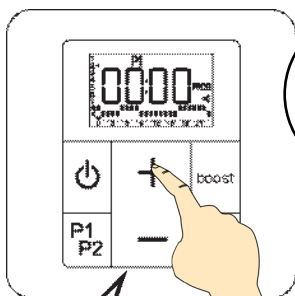

Programme l'heure en cours en mode **Confort** et passe à l'heure suivante.

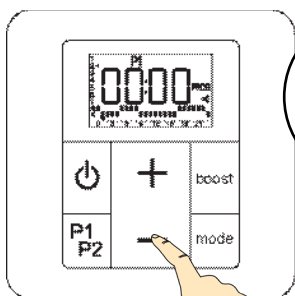
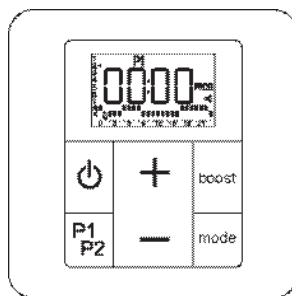

Programme l'heure en cours en mode **Éco** et passe à l'heure suivante.

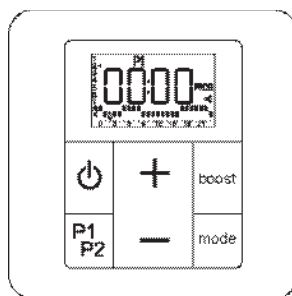

Après avoir sélectionné le mode de fonctionnement de la dernière heure d'une journée, la programmation passe automatiquement à la première heure du jour suivant.

### PASSAGE MANUEL AU JOUR PRÉCÉDENT

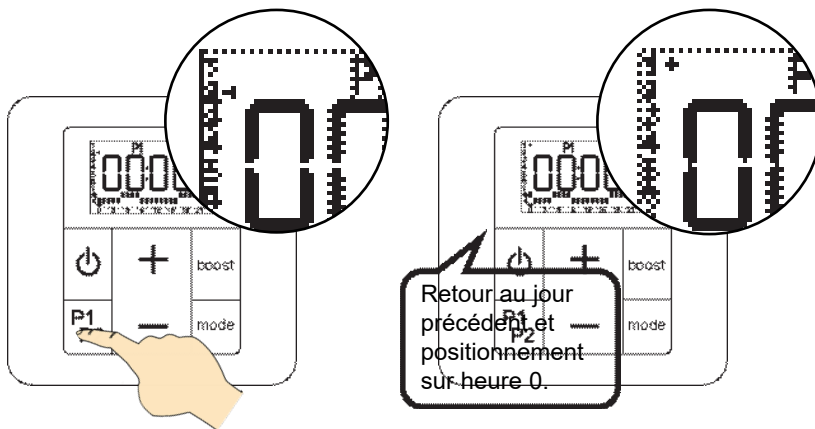

### PASSAGE MANUEL AU JOUR SUIVANT

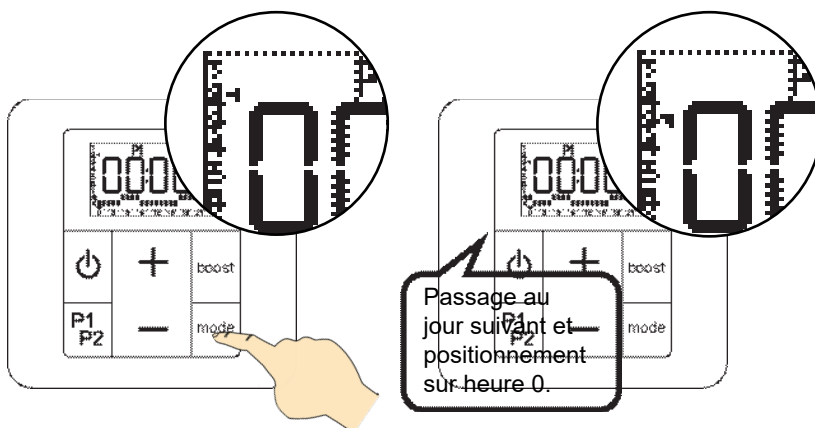

### SORTIE DE PROGRAMMATION (à tout moment)

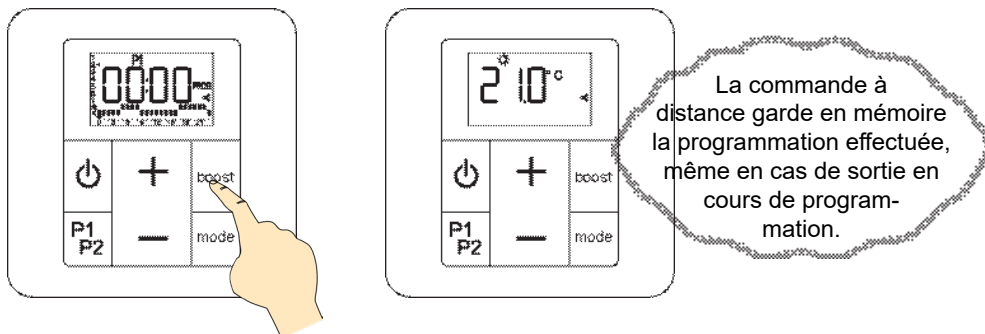

## FONCTION COPIER / COLLER (aide à la programmation)

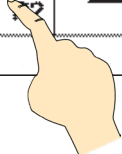
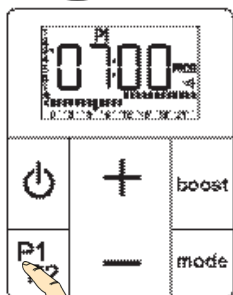
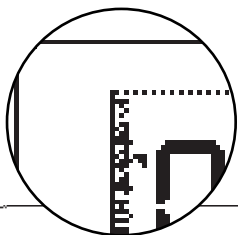

Appui long sur **P1P2** : retour au jour précédent en copiant le programme journalier en cours.

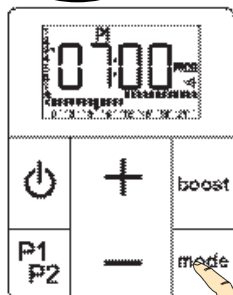
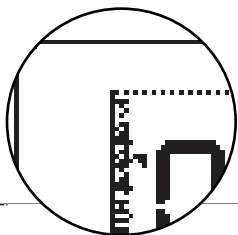
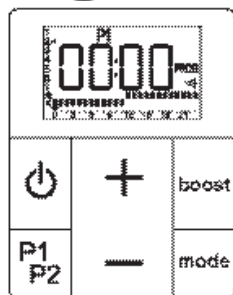
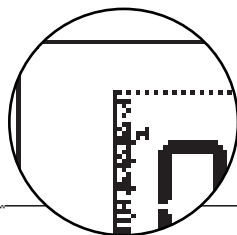

Appui long sur **mode** : passage au jour suivant en copiant le programme journalier en cours.

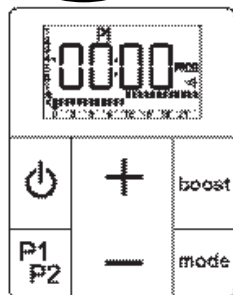
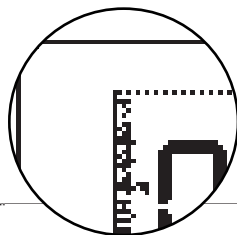

# 8. Conseils d'entretien et de dépannage

## 8.1 Opérations d'entretien courant

Le choix des meilleurs matériaux et la qualité du traitement de surface protègent votre appareil de la corrosion et des chocs.



Pour une durée de service optimale de votre appareil, nous vous recommandons de suivre les conseils suivants :

- Pour l'entretien des parois extérieures (hors parties électriques), n'utilisez pas de produit abrasif ou corrosif mais simplement de l'eau savonneuse tiède.
- Pour le corps du boîtier récepteur et la commande à distance, utilisez un chiffon sec (sans solvant).



## 8.2 Résolution des problèmes

Malgré tout le soin apporté à la fabrication de nos produits, vous pourrez parfois rencontrer des erreurs de fonctionnement faciles à résoudre. Consultez le tableau suivant au moindre problème, vous y trouverez sans doute la solution.

Si toutefois vous ne parvenez pas à résoudre le souci rencontré, veuillez contacter le service S.A.V. de votre fournisseur.

Problème	Diagnostic	Opérations à effectuer
L'appareil ne chauffe pas.	La température de consigne est mal réglée sur la commande à distance.	Vérifier que le réglage de la commande à distance demande bien la mise en chauffe de l'appareil (voir <b>chapitre 5.2</b> ).
	L'appareil mixte n'a pas été correctement rempli d'eau.	Vérifier le remplissage de l'appareil (voir <b>chapitre 3.2</b> ).
	L'appareil est piloté par une centrale de programmation.	Se reporter à la notice du constructeur de la centrale.
	Le délesteur s'est activé et a arrêté la chauffe de l'appareil.	Attendre la fin du délestage.
	L'appareil n'a pas été appairé avec la commande à distance (l'icône  ) ne s'affiche pas sur l'écran de la commande à distance).	Retirer les piles de la commande à distance, attendre quelques secondes, remettre les piles en place et procéder à l'appairage (voir <b>chapitre 4.1</b> ).
	Une fenêtre ouverte a été détectée (l'icône  ) clignote).	Couper la fonction de détection d'ouverture fenêtre (voir <b>chapitre 5.3</b> paramètre 1).
La LED clignote en jaune + d'autres couleurs : défaut.	Contactez votre installateur ou le service SAV.	

Problème	Diagnostic	Opérations à effectuer
L'appareil ne fonctionne pas.	Votre appareil n'est pas alimenté.	Vérifier que votre appareil est convenablement connecté et alimenté (voir <b>chapitre 2.2</b> ).
	Votre appareil n'est pas allumé.	Vérifier que la commande à distance est bien allumée (voir <b>chapitre 5.1</b> ). Vérifier que la centrale fil pilote n'envoie pas un ordre d'arrêt pour délestage.
L'appareil continue de chauffer alors qu'une fenêtre est ouverte.	La fonction "Détection de fenêtre" n'est pas activée.	Activer la fonction (voir <b>chapitre 5.3</b> paramètre 1).
	Les conditions de bon fonctionnement de la détection d'ouverture / fermeture fenêtre ne sont pas remplies.	Voir <b>chapitre 5.6</b>
L'appareil ne recommence pas à chauffer alors qu'une fenêtre a été refermée.	Les conditions de bon fonctionnement de la détection d'ouverture / fermeture fenêtre ne sont pas remplies.	Voir <b>chapitre 5.6</b>
La commande à distance n'accepte pas les manipulations.	La commande à distance est verrouillée.	Désactiver le verrouillage des touches (voir <b>chapitre 5.1</b> ).
Problème de communication entre la commande à distance et l'appareil.	Problème de commande à distance et / ou de communication radio-fréquence.	Vérifier la présence de l'icône  (appareil appairé).
		Vérifier que la LED change de couleur selon les ordres envoyés.
		Vérifier que votre appareil n'est pas contrôlé par une centrale fil pilote.
		Si les vérifications sont positives : retirer les piles de la commande à distance pendant 10 minutes puis remettre en place les piles.
L'appairage a été perdu suite à une panne de courant.	Une réinitialisation de la commande à distance et de l'appareil est nécessaire.	Voir <b>chapitre 8.3</b>
Suite à une panne de courant de moins d'une heure, l'appareil semble avoir perdu ses réglages.	L'appareil retrouvera automatiquement ses réglages sous une heure.	-
L'écran de la commande à distance (stockée dans le tiroir derrière le radiateur) devient noir.	Une chaleur trop intense cause ce noircissement. Il n'impacte en rien sur le fonctionnement de votre commande.	Sortir la commande à distance du tiroir et la laisser reposer à température ambiante jusqu'à ce que l'écran retrouve son aspect normal.

Problème	Diagnostic	Opérations à effectuer
L'indicateur d'usure des piles  de votre commande à distance s'affiche.	Piles en fin de vie.	Changer les piles (voir <b>chapitre 8.4</b> ).
Aucun affichage.	La commande à distance est éteinte.	Appui long sur  .
	Le rétro-éclairage de l'écran de la commande à distance est éteint	Appuyer sur une touche pour le rallumer.
	L'écran de la commande à distance est en veille.	Appuyer sur une touche pour le rallumer.
L'heure clignote.	Réglage de l'heure et de la date non effectué.	Régler l'heure et la date (voir <b>chapitre 4.1</b> ).
L'écran de la commande à distance affiche le message d'erreur E2.	Signale un problème de sonde de température sur l'appareil.	Contactez votre installateur.
La température de consigne ne correspond pas à la température constatée dans la pièce.	Il y a un décalage dans la mesure effectuée par la sonde de température.	Étalonner votre commande à distance (voir <b>chapitre 5.5</b> ) afin de faire correspondre la température mesurée dans la pièce par l'appareil et celle mesurée par votre thermomètre.
Casse de la commande à distance.	Votre appareil reste bloqué sur le dernier ordre reçu.	<ul style="list-style-type: none"> <li>• Réinitialiser l'appareil en appuyant <b>10 secondes</b> sur la LED. La LED clignote rapidement en rose pour confirmer la réinitialisation.</li> <li>• Votre appareil attend d'être appairé pour chauffer à nouveau.</li> </ul>

## FIL PILOTE

Problème	Diagnostic	Opérations à effectuer
L'appareil ne répond plus aux ordres du fil pilote.	Le fil pilote est peut-être mal branché.	Vérifier la connexion du fil pilote (voir <b>chapitre 2.2</b> ).
	Votre commande à distance n'est plus réglée pour accepter le fonctionnement par fil pilote.	Vérifier que la commande à distance est en mode Confort. Activer la fonction fil pilote sur votre commande à distance (voir <b>chapitre 5.3</b> , paramètre 3).
La température de la pièce ne correspond pas au niveau de température de consigne indiqué sur la commande à distance.	Le fil pilote est peut-être relié à une centrale de programmation qui prend le pas sur la commande à distance (ex. : envoi d'un ordre de mode Éco par la centrale alors que la commande est réglée sur Confort).	Désactiver le fil pilote dans les paramètres avancés (voir <b>chapitre 5.3</b> paramètre 3) pour que la commande à distance conserve le contrôle de votre appareil.

## **8.3 Réinitialisation complète**

En cas de blocage complet de votre appareil ou d'impossibilité d'appairer, il faut réinitialiser l'ensemble du système puis reprendre l'appairage du début (voir **chapitre 4.1**).

### **Réinitialisation commande à distance :**

Réinitialiser la commande à distance depuis ses paramètres avancés (voir **chapitre 5.3** paramètre 9).

### **Réinitialisation radiateur / sèche-serviettes :**

1) Réinitialiser l'appareil en appuyant **10 secondes** sur la LED.

La LED **clignote rapidement** en rose pour confirmer la réinitialisation. Relâcher **immédiatement** dès que ce clignotement rapide se déclenche.

2) Après avoir relâché la LED, celle-ci revient au rose **fixe**.

3) Allumer la commande à distance préalablement réinitialisée et procéder à l'appairage (voir **chapitre 4.1**).



#### **ATTENTION !**

Si la LED revient au rose fixe après le clignotement rapide alors que vous appuyez encore dessus, la réinitialisation n'a pas eu lieu. Veuillez reprendre à partir de l'étape 1.

Si vous n'arrivez toujours pas à appairer votre appareil, veuillez contacter votre service après-vente.

## 8.4 Remplacement des piles

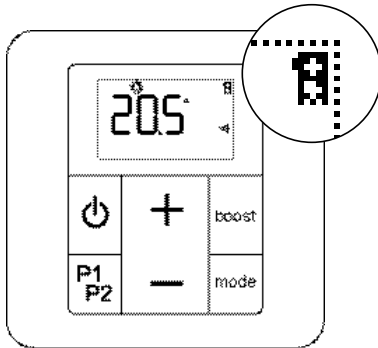

Lorsque le témoin d'usure des piles apparaît, vous disposez de quelques jours pour changer celles-ci (2 piles alcalines 1,5V de type LR03 ou AAA ; l'utilisation de piles rechargeables est déconseillée).

Le rétro-éclairage de l'écran cesse aussi de s'allumer pour signaler le besoin de changer de piles.

Lors d'un remplacement des piles, les paramètres de la commande à distance sont conservés (exemple : programmations P1 et P2), à l'exception du réglage de l'heure et de la date.

Des précautions sont à prendre :

- respecter les polarités +/- ;
- ne pas jeter les piles usagées n'importe où (dans un souci de respect de l'environnement, vous devez rapporter les piles usagées dans un lieu de collecte).

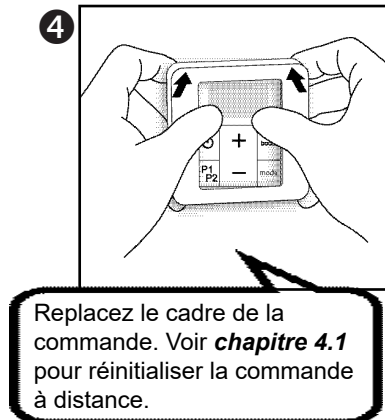
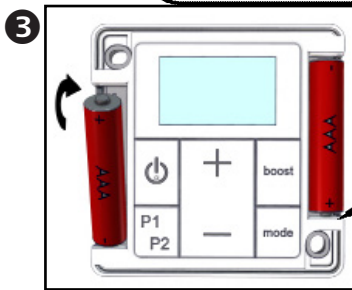
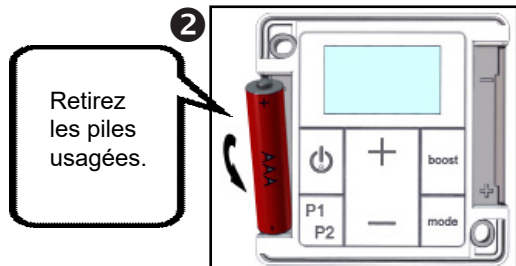
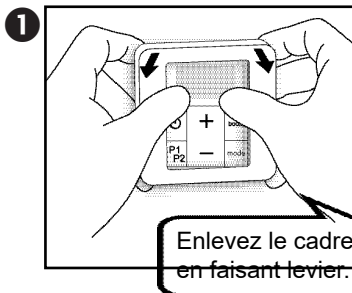

Le réappairage est opéré automatiquement lors d'un changement de piles.

Si l'écran affiche tout de même RF 0 et que l'icône  clignote, cela signifie que la commande à distance est en train de chercher le récepteur. Si elle ne le trouve toujours pas après plusieurs minutes, procéder à une réinitialisation complète (voir **chapitre 8.3**).

## 9. Services et garantie

### Service après-vente

En cas de non fonctionnement ou de besoin en pièces détachées, contactez votre installateur ou votre revendeur.

Au préalable, pour permettre la bonne compréhension et un traitement rapide du problème, assurez-vous d'avoir bien relevé :

- les éléments figurant sur l'étiquette signalétique de l'appareil (voir **chapitre 2.2**) ;
- la référence commerciale figurant sur votre facture d'achat datée ;
- le numéro de version de la commande à distance (voir **chapitre 5.3**, paramètre 9).

### Garantie

*(Voir conditions générales de vente dans le pays concerné)*

Votre appareil électrique est garanti 2 ans contre tout défaut de fabrication à compter de la date de livraison.

La garantie sera prise en compte sur présentation du titre d'achat daté. Les frais de transport, de dépose et de pose du radiateur sont exclus de la garantie.

La garantie ne s'applique pas notamment en cas de mise en œuvre, d'installation ou d'entretien non conforme à la norme en vigueur du pays, aux règles de l'art et à la notice d'utilisation.

### Garantie spécifique aux radiateurs sèche-serviettes mixtes

La garantie de votre sèche-serviettes mixte ne s'applique que sous les réserves suivantes :

- l'eau utilisée pour l'alimentation du circuit de chauffage ne doit être ni agressive ni corrosive.
- l'installation ne doit pas comporter de traces de gaz dissous ( $O_2$ - $CO_2$ ), notamment en cas d'utilisation de matériaux perméables au gaz (plancher chauffant).

Pour cela, il est nécessaire d'assurer un dégazage efficace en amont du circulateur et la purge des points hauts de l'installation.



**Traitement des appareils électriques et électroniques en fin de vie.** Ce symbole indique que ce produit ne doit pas être traité avec les déchets ménagers. Il doit être remis à un point de collecte approprié qui se chargera de son recyclage. En s'assurant que ce produit est bien mis au rebut de manière correcte, vous aiderez à prévenir les conséquences négatives potentielles pour l'environnement et la santé humaine.

Consommation en veille de l'appareil < 0,5 W



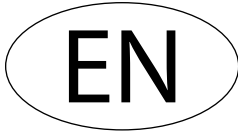

<b>1 Overview</b>	
1.1 Introduction	44
1.2 Warnings	44
1.3 Overview of your appliance	46
<b>2 Installing your appliance</b>	
2.1 Warnings	47
2.2 Connecting the appliance	49
<b>3 Using your dual-energy towel radiator</b>	
3.1 Use as central heating	51
3.2 Use as electrical heating	51
<b>4 Putting the remote control into service</b>	
4.1 Fitting batteries	53
4.2 Initial pairing	53
4.3 Status of LED	55
4.4 Remote control displays	55
4.5 Setting the time and day	57
<b>5 Use of remote control</b>	
5.1 Operating remote control	58
5.2 Operating mode selection	59
5.3 Advanced parameter setting for remote control	64
5.4 Selection of temperature sensor	66
5.5 Calibration of temperature setting	67
5.6 Window open/close detected	68
<b>6 Heating boost</b>	69
<b>7 Setting a P1 and/or P2 programme</b>	74
<b>8 Maintenance and troubleshooting</b>	
8.1 Routine maintenance operations	78
8.2 Troubleshooting	78
8.3 Complete reset	81
8.4 Replacing batteries	82
<b>9 Services and guarantee</b>	83

# 1. Overview

---

## 1.1 Introduction

Dear customer,

Thank you for choosing this device.

This product has been manufactured in accordance with our stringent quality requirements to give you total satisfaction. To get the most out of your radiator, we advise you to read these instructions carefully and keep them to hand.

Thank you for your purchase.

## 1.2 Warnings



**CAUTION (TOWEL DRYER):** To avoid any danger to very young children, you are advised to install this appliance so that the lowest heating bar is at least 600 mm off the floor.



**CAUTION (RADIATOR):** To avoid overheating, do not cover the heating appliance.



Do not sit on the heating appliance.



Caution, hot surface.

**CAUTION - Some parts of this product can become very hot and cause burns. Particular attention has to be given where children and vulnerable people are present.**

Children of less than 3 years should be kept away unless continuously supervised.

Children aged from 3 years and less than 8 years shall only switch on/off the appliance provided that it has been placed or installed in its intended normal operating position and they have been given supervision or instruction concerning use of the appliance in a safe way and understand the hazards involved. Children aged from 3 years and less than 8 years shall not plug in, regulate and clean the appliance or perform user maintenance.

This appliance can be used by children aged from 8 years and above and persons with reduced physical, sensory or mental capabilities or lack of experience and knowledge if they have

been given supervision or instruction concerning use of the appliance in a safe way and understand the hazards involved. Children shall not play with the appliance. Cleaning and user maintenance shall not be made by children without supervision.

A towel radiator must be used for the purpose for which it is intended and not as a table, chair, toy, ladder, etc.

This appliance should be plugged or connected, according to rules and standards in application, only by an authorized person.

It is protected from splashes of water, and can be installed within volume 2 (see **section 2.1**) as long as the electrical controls are out of reach of anyone using the bath or shower.

The electricity supply must be protected by a residual current device with a maximum of 30mA, especially when installed in a room containing a bathtub or shower.

Before carrying out any maintenance operation on your appliance, ensure that it is switched off (see **section 5.1**).

**IMPORTANT** If the power cable is damaged, for safety reasons it must be replaced by the manufacturer, the manufacturer's after-sales service department or a similarly qualified person.

**IMPORTANT** The heating appliance must not be placed underneath a power outlet.

**IMPORTANT** This appliance is not intended for use at altitudes exceeding 2000 m.

## **1.3 Overview of your appliance**

### **ELECTRICAL TOWEL DRYER OR RADIATOR:**

This heating appliance is filled with a precise quantity of specific oil. Any repair work requiring the oil tank to be opened should only be carried out by the manufacturer or their after-sales service department, which should also be contacted in the event of an oil leak.

When disposing of the heating appliance, comply with the regulations in force on the disposal of oil.

This electrical appliance with circulating fluid is delivered ready to use.

It is plugged and filled with a high-performance thermal mineral oil before leaving the factory.

This fluid was specially designed for this use and requires no special maintenance.

As soon as the appliance is switched on, you will notice certain differences compared to a standard electric heating system:

- the electric heating element heats the fluid, which gradually and naturally starts circulating in your appliance;
- the properties of the fluid are such that it takes approximately ten minutes for the radiator to reach its optimum surface temperature, depending on the model and the room temperature when the appliance is switched on;
- this principle also ensures consistent and sustained heating even when the element is no longer powered.

### **DUAL-ENERGY TOWEL DRYER:**

This appliance is designed for connection to the central heating system and comes unplugged.

### **PROGRAMMING:**

You can set **two separate weekly programmes**, P1 and P2 with the remote control.

## 2. Installing your appliance

### 2.1 Warnings

The flexible cable supplied with your appliance is designed to be connected to the mains via a junction box that must be placed behind the appliance, with no need for a plug (french market).

In a kitchen or bathroom, the junction box must be positioned at least 25 cm from the floor.

The appliance must be installed as described in this document and in accordance with the applicable European and French standards, including CEI 60364.7.701 and NF C15-100, as well as the rules of good professional practice.

For other countries (apart from France), the appliance must be installed in accordance with standards in force and with rules of good professional practice in the country of use.

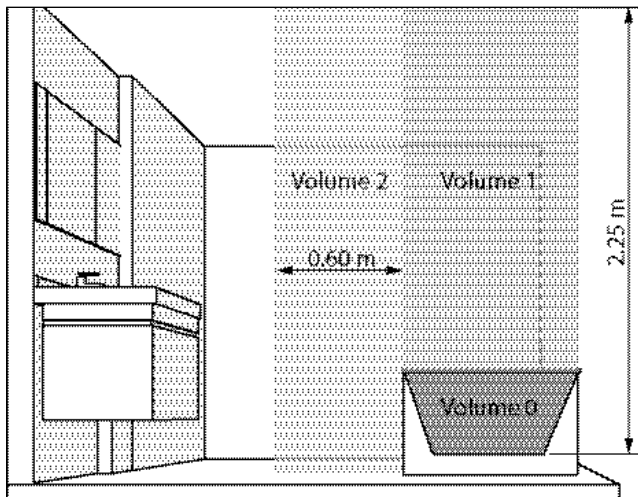

**IMPORTANT** The example shown only concerns a bathtub. For other bathroom fixtures, please consult your installer.

**IMPORTANT** The system must be fitted with an omnipolar circuit-breaker with a minimum contact opening of 3mm.

To ensure your system is safe:

- ensure that an area of at least 50 cm in front of the appliance is clear of objects which might hinder air circulation (furniture, chairs, etc.);
- position a shelf at least 10 cm above the top of your radiator;
- use mounting screws suitable for your wall;
- do not expose the radiator to intense or prolonged humidity.

This appliance should never be installed with the electrical connection box positioned topside.

To get the most out of your appliance and enjoy the highest standards of comfort, we recommend that you install the appliance near places with high heat loss (windows, doors, etc.) wherever possible.

You will find a complete set of assembly instructions in your appliance's box.

Always turn off the electricity supply (circuit-breaker + pilot wire) before making any connections.



\* See installation manual for value of X

**NOTE:** Electric towel radiators are designed to be covered safely. However, to ensure that your appliance works efficiently, you are advised not to cover it completely. Doing so will increase the temperature and cause the internal cutout to turn off the appliance.

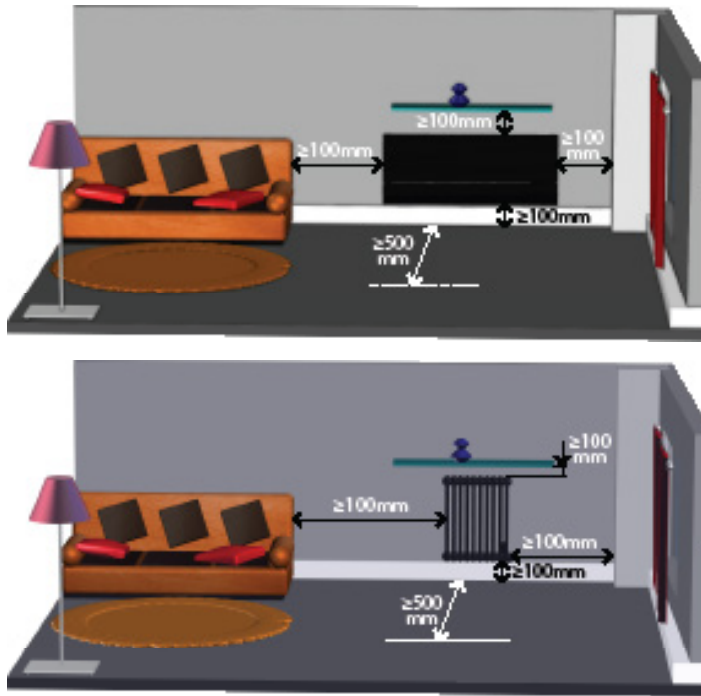

### RECOMMENDATIONS FOR THE OPEN WINDOW DETECTION FUNCTION (SEE CHAPTER 5.6)

The position of your device affects the way the open window detection function works. It should be placed as close as possible to the opening part, but should not be installed near a door. In addition to the arrangement of your installation in the room, its function is also affected by the temperature setting on the device, and the outdoor temperature.

## 2.2 Connecting the appliance

The technical specifications of your radiator are shown on its nameplate. Please note these down before installing it and before requesting any after-sales assistance.

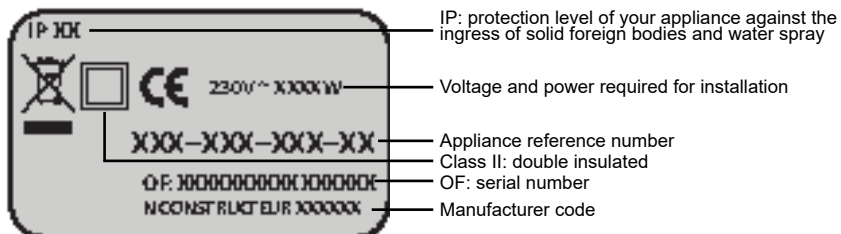

When connecting the appliance to the mains, you must observe:

- the voltage indicated on the nameplate;
- conventional colour coding:
  - blue or grey: neutral
  - brown: live
  - black: pilot wire

### CONNECTING PRINCIPLE WITH PILOT WIRE (CLASS 2 - FRENCH MARKET):

Your appliance is equipped with a pilot wire for connection to a pilot wire programming base unit (not supplied with the appliance).

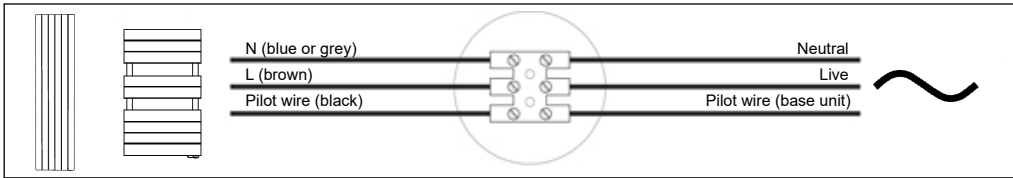

#### NOTE:

Your appliance is equipped with an integrated electronic control system so we cannot accept any liability should the appliance be used with pilot wire programming base units that function by disconnecting the supply voltage (refer to the instructions supplied with your control unit).

### CONNECTING PRINCIPLE WITHOUT PILOT WIRE (CLASS 2 - FRENCH MARKET):

If the pilot wire is not connected, it must be insulated for safety reasons. Under no circumstances must it be connected to earth.

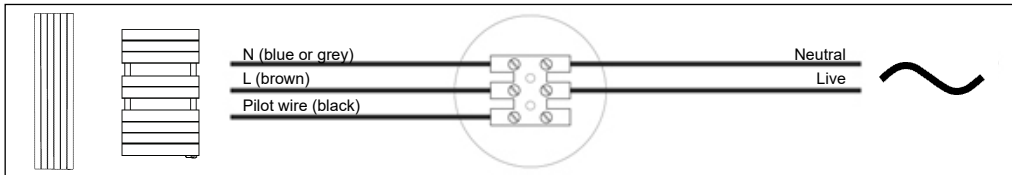

### CONNECTION SYSTEM WITH MAINS PLUG READY-FITTED (CLASS I):

The flexible cable supplied with the appliance is designed to be connected to the mains via a plug.

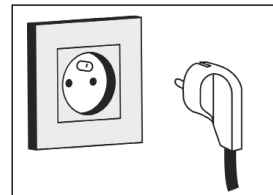

## 3. Using your dual-energy towel radiator

**IMPORTANT** This appliance has been designed to be used either in central heating mode or electric mode. Each application requires special, detailed procedures to be followed. Inappropriate use may damage the resistance as a result of excessive fluid temperatures, particularly in the event of simultaneous use in electric and central heating modes. Any inappropriate use will render the contractual guarantee null and void.

### 3.1 Use as central heating

Ensure that the control unit is off.

The supply valve must be open to let water from the central heating system circulate.

### 3.2 Use as electrical heating

**A.** When using the dual-energy, towel-drying radiator in "electric mode", close the supply valve only and **NEVER CLOSE THE HEATING UNIT'S OUTLET** since this enables the fluid to expand towards the installation.



#### **CAUTION**

Closing it may cause excessive pressure to build up with consequential damage to the heating unit.

**B.** Ensure that the appliance is sufficiently full by opening the bleed tap at the top. Close it again if there is a steady flow of water. A sponge and small container should be used for this operation.

If the pressure is inadequate for bleeding the heating unit:

- fill the central heating system with water up to the level indicated on your gauge,
- contact your heating specialist,
- inform the operating company (where heating is collective).



**C.** To start the appliance, follow the same procedure as for an electric towel-dryer.

If the central heating system is equipped with a circulation pump which is independent of the boiler, **it must in all circumstances be turned off** (risk of siphoning the heating unit in the event that connections are not perfectly watertight).

**IMPORTANT:** The appliance should only be turned on when properly filled with water (**failure to comply may invalidate the guarantee**).

**IMPORTANT** This radiator is equipped with a resistance which has an integrated power shut-off and fuse. Using the radiator without water will permanently damage the fuse as well as the resistance. In this case it must be changed though "**not under the manufacturer's guarantee**". Using the radiator only partially filled with water causes the heating function to shut off automatically. Alternate function will continue as long as the main heating section is not properly filled.

If you notice that the electrical part of your towel dryer is activated, but that it fails to heat up in spite of thermostat demand or positive working operation, carry out the following operations:

- 1) Ascertain that your radiator is full of water (see **paragraph B**).
- 2) Press on the  key of the remote control for 2 seconds (see **chapter 5.1**) to stop the electrical operation of the appliance for 30 to 60 minutes. This operation is necessary to cut off the thermal safety device.
- 3) Press the  key again for 2 seconds: the radiator is ready to heat up properly.

# 4. Putting the remote control into service

## 4.1 Fitting batteries

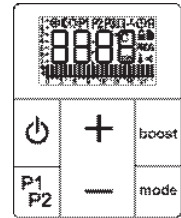
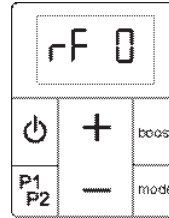
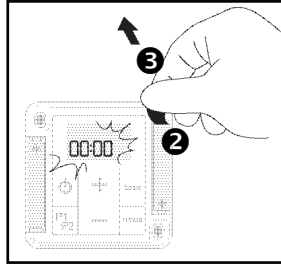
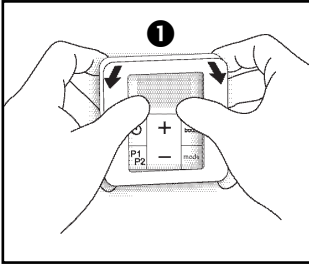

## 4.2 Initial pairing

**Essential procedure when you first turn the appliance on!**

**Make sure you only pair one appliance and one remote control at a time.**

**When pairing an appliance fitted with a radio-frequency remote control, all the other radiators in the facility must be turned on.**

### LED:

To ensure the LED can be seen properly, you can pair your appliance before fitting it on the wall, or else use a small mirror.



The first time the appliance is turned on, the LED turns on as a **steady pink light**, to show that pairing has not yet been done (see **chapter 4.3**).

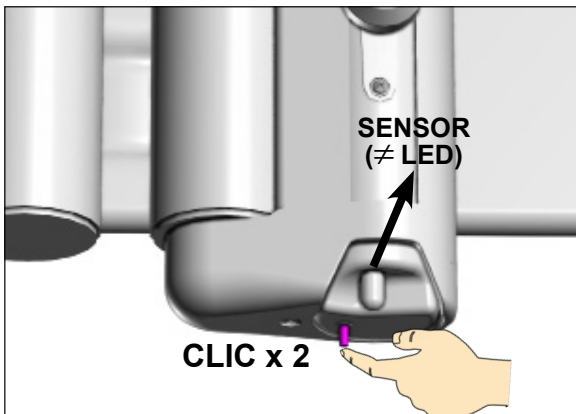
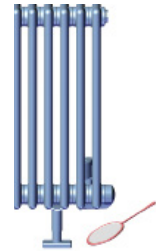

### WARNING

The appearance of the LED may vary according to the appliance model (see **cover page 3**).

## A) Procedure using the receiver unit on your appliance:

Press **twice** on the LED on your appliance (4 seconds max for the 2 presses).

The LED is **flashing pink**.

You then have **one minute** to pair your appliance with the remote control.

**NOTE:**  
Operations A and B can be done in any order.

## B) Remote control procedure:

(if the remote control screen is off, turn it on by pressing a key)

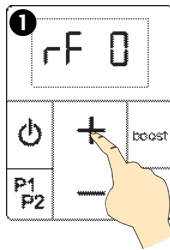

Press for **5 seconds** on the **+** key.

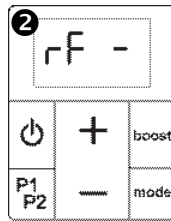

Appliance search takes about **one minute**.

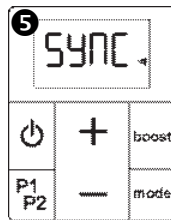
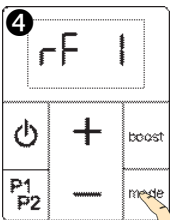
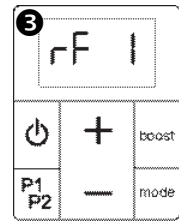

Synchronisation

Pairing complete. The remote control goes to Frost-free mode. The clock icon ⌚ will flash until the date and time are set.

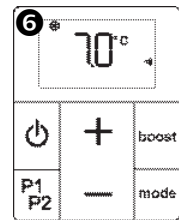

If pairing fails, the display on the control goes back to rF 0. Start the pairing procedure again by pressing the **+** key for **5 seconds**. Check beforehand that the receiver unit is still ready for pairing: the LED should flash pink.

If the radiator is still not paired to the remote control after three attempts, the remote control and receiver need to be reset (see **chapter 8.3**).

A remote control which has already been paired cannot be paired again. If an attempt to do so is made, the receiver **flashes white 3 times**.



If the remote control is too far away from the heating appliance, the latter will continue to operate in the last mode sent by the controller. Changes of mode relating to the operation of a programme or manual boosts will however continue as normal.

The appliance will resume normal operations within a few seconds when the remote control is within range again (**within 10 metres**).

### 4.3 Status of LED (on radiator or towel dryer)

STATUS COLOUR	Fixed	Flashing	Off
Green	Eco mode		<ul style="list-style-type: none"> <li>• Standby</li> <li>• Powered down</li> <li>• Stop (pilot wire)</li> <li>• Stop load shedding (pilot wire)</li> </ul>
Red	Comfort mode	Boost	
Blue	Frost-free mode / Load shedding (pilot wire)	Open window detected	
Yellow	T° override°	(+ colour sequence) Error: contact after-sales service	
Pink	Pairing error / Appliance not paired	Pairing underway	

### 4.4 Remote control displays

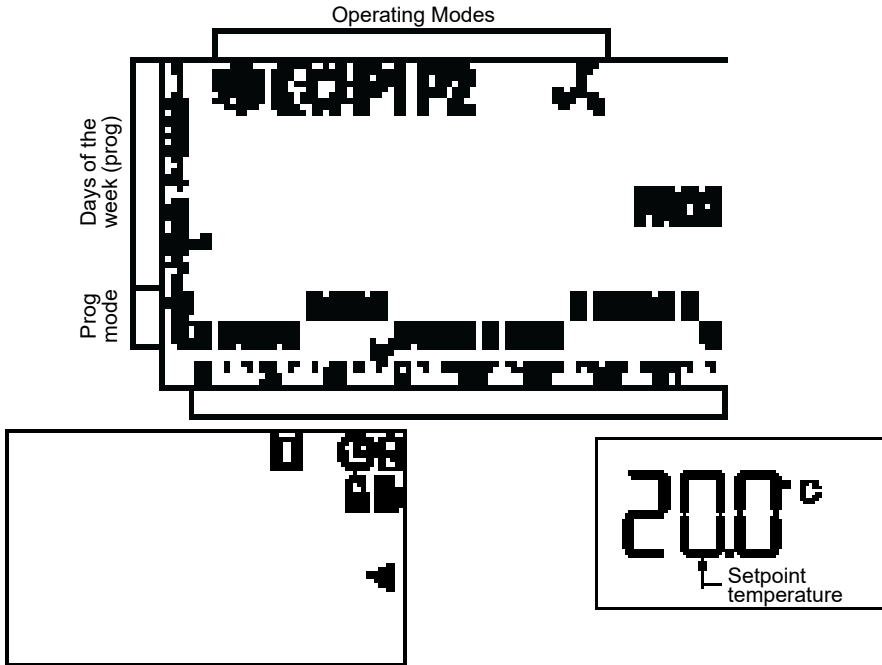















**NOTE:**

Screen lighting turns off automatically if no key has been pressed for the past **5 seconds**.

The screen goes to standby after **1 minute**.

The standby mode does not affect the functioning of the radiator, and pressing any key will make the screen light up again.

**The screen must be on for the pressing of a key to have an effect** (e.g. temperature setting, changing a parameter, etc.).

ICON	EXPLANATION
	Frost-free mode operation
	Eco mode operation
	Comfort mode operation
	Programmed mode operation
	Manual or programmed boost
	Window open detected (icon flashes)
	Time setting required
	Battery usage indicator
	Interface lock
	Override indicator
	Programming on-going
	Connection indicator between remote control and receiver unit
	Programme in Comfort mode
	Programme in Eco mode
	Current time (programme)

KEY COMBINATION	FUNCTION
<b>- &amp; mode</b>	Locking keys (see <i>chapter 5.1</i> )
<b>P1P2 &amp; boost</b>	Setting programmed boost (see <i>chapter 6</i> )
<b>P1P2 &amp; +</b>	Setting programme P1 (see <i>chapter 7</i> )
<b>P1P2 &amp; -</b>	Setting programme P2 (see <i>chapter 7</i> )
<b>P1P2 &amp; mode</b>	Setting the time and day (see <i>chapter 4.5</i> )
<b>P1P2 &amp; mode</b> (with remote control off)	Access to advanced parameter setting (see <i>chapter 5.3</i> )

## 4.5 Setting the time and day

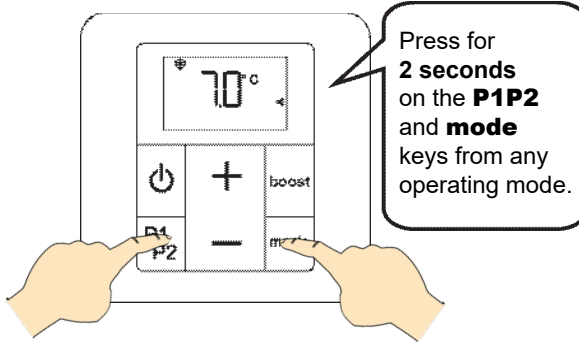

The time 00:00 is displayed. Press and hold the **+** or **-** keys, to set the time quickly. During the setting phase, pressing **P1P2** takes you back to the previous screen.

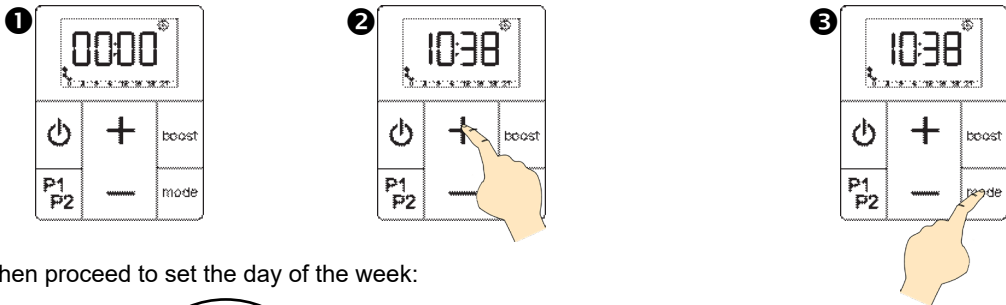

Then proceed to set the day of the week:

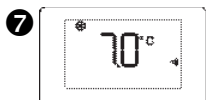
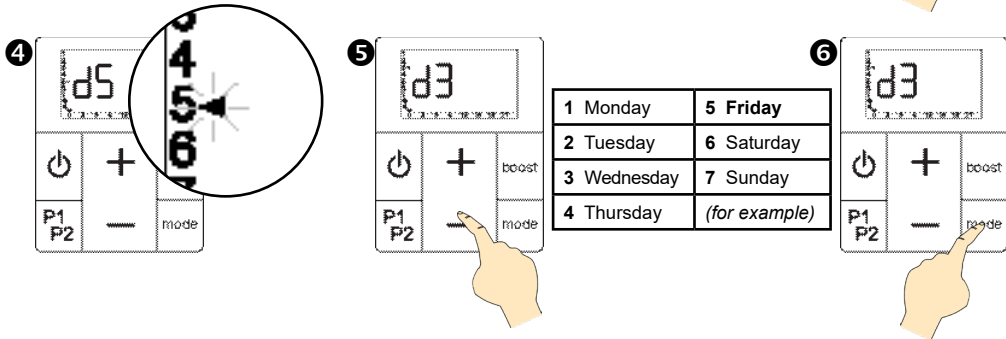

Time and date are now saved.

**NOTE:**  
The time on the remote control can be updated at any moment.

# 5. Use of remote control

## 5.1 Operating remote control

**ON/OFF**

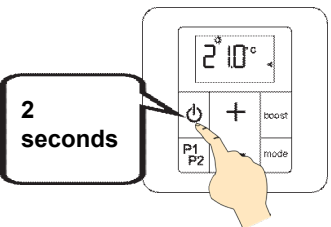

- The remote control is **turned on**: it emits an **audible signal**.
- The remote control is **turned off**: it emits **two audible signals**. The off screen appears.

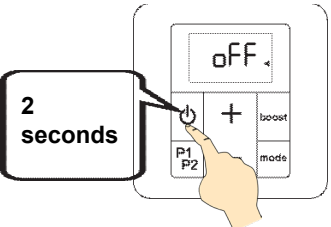

**Turning off the remote control also turns off the radiator or towel dryer.**

**Your remote control can only operate one appliance.**

### LOCKING INTERFACE (child lock)

It is then impossible to change the operating mode or the temperature.  
It is also impossible to trigger a manual boost.

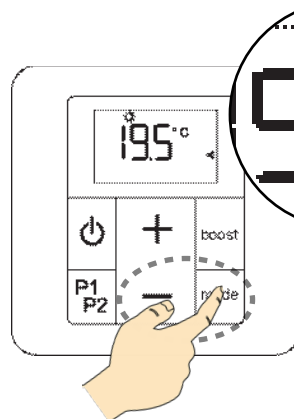
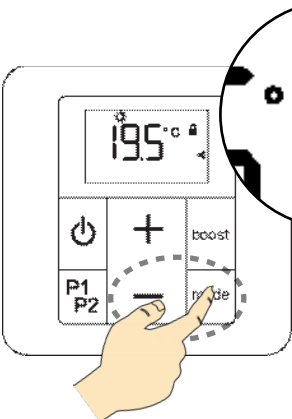

Press on - and **mode** for **5 seconds**

**COMMENT:**

Changes of mode ordered by a pilot wire controller (not supplied with your appliance) will not be disabled by this function.

## 5.2 Operating mode selection

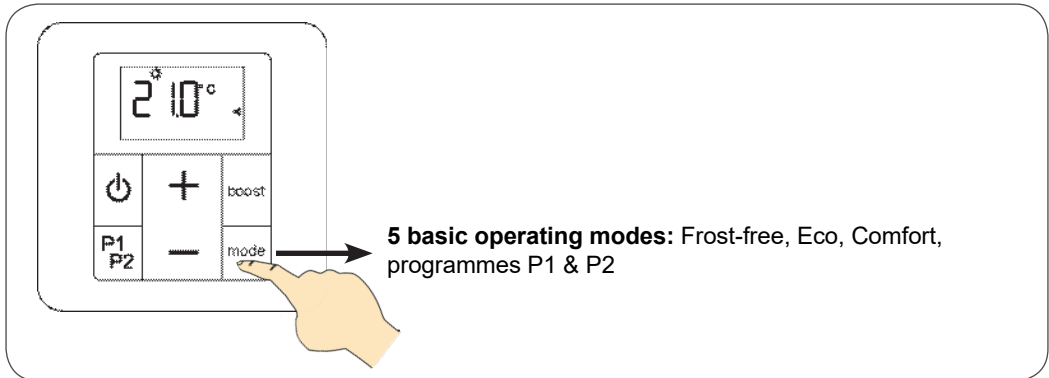

### FROST-FREE MODE

(recommended if the room is unoccupied for more than 24 hours)

Your appliance is set to ensure a minimum temperature of 7°C in your room, to avoid any risk of freezing.  
The user cannot change this temperature setting.

The LED on your receiver unit is on, showing blue.

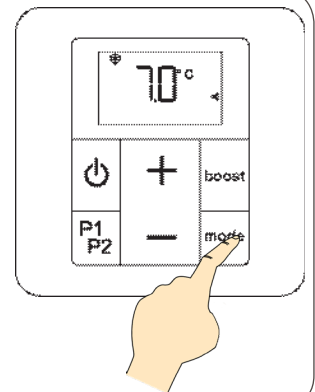

### ECO MODE

(recommended if the room is unoccupied for more than 2 hours)

The economy mode can operate in **2 different ways**:

- either the eco temperature is **linked** to the Comfort temperature;
- or the eco temperature is **unlinked** (independent).

See *the next page* for details of how each one works.

See *chapter 5.3* Advanced parameters for how to **link** or **unlink** Eco temperature and Comfort temperature.



#### WARNING:

Your appliance operates in **eco linked** mode by default.

The LED on your receiver unit is on, showing green.

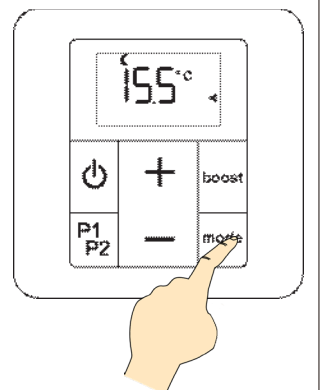

## ECO MODE (continued)

### A) Linked Eco operation

The linked eco (economy) mode allows the temperature to be reduced by 3.5°C compared to the desired temperature level for the Comfort setting.

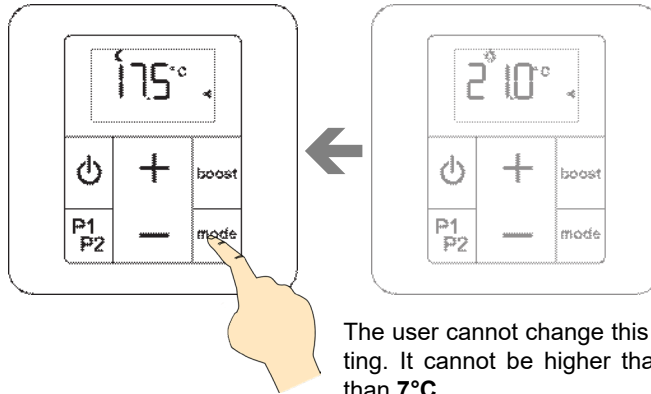

The user cannot change this temperature setting. It cannot be higher than 19°C or lower than 7°C.

### B) Unlinked Eco operation

You can choose to unlink the Eco mode temperature from that of the Comfort mode (see **chapter 5.3** parameter 2). You can then choose the room temperature when the appliance is running in Eco mode.

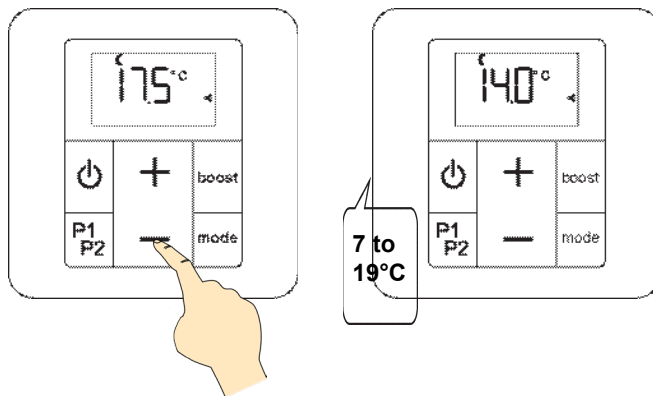

Your chosen unlinked eco temperature must have at least 1° of difference from the temperature set for Comfort mode (e.g.: your **Eco** temperature cannot be higher than 18°C if your **Comfort** temperature is set at 19°C).

If you don't enter a setting, the unlinked Eco temperature will have a default value of 15.5°C.

## COMFORT MODE

**(recommended if the room is occupied)**

The setpoint temperature can be adjusted from 7 to 28°C in 0.5°C steps.

**The LED on your receiver unit is on, showing red.**

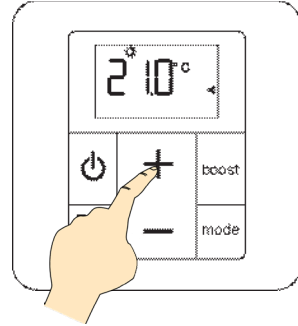

## PROGRAMMES P1 AND P2

### **(Pre-set programmes)**

Your appliance's remote control includes two daily programmes, P1 and P2. These are based on various room usage scenarios (your appliance changes from Comfort mode to Eco mode, depending on the time).

The LED on your receiver unit will light up with the colour corresponding to the current operating mode (see **chapter 4.2**).

**P1** is to heat your room between 5 and 9am, then from 5 to 11pm (e.g. working day).

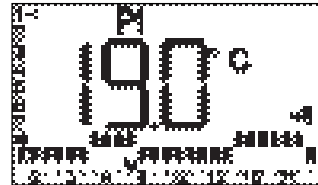

Default content for programme P1

**P2** is to heat your room between 5 and 9am, from 12 to 2pm and then from 5 to 11pm (e.g. working day, returning home at midday).



Default content for programme P2



### **NOTE:**

You can also customise the operation of these programmes P1 and P2 yourself (see **chapter 7**).

## TEMPERATURE OVERRIDE

In the programmed operating modes for your appliance (P1 or P2) you can override the operation of your appliance temporarily, by changing the preferred temperature level.

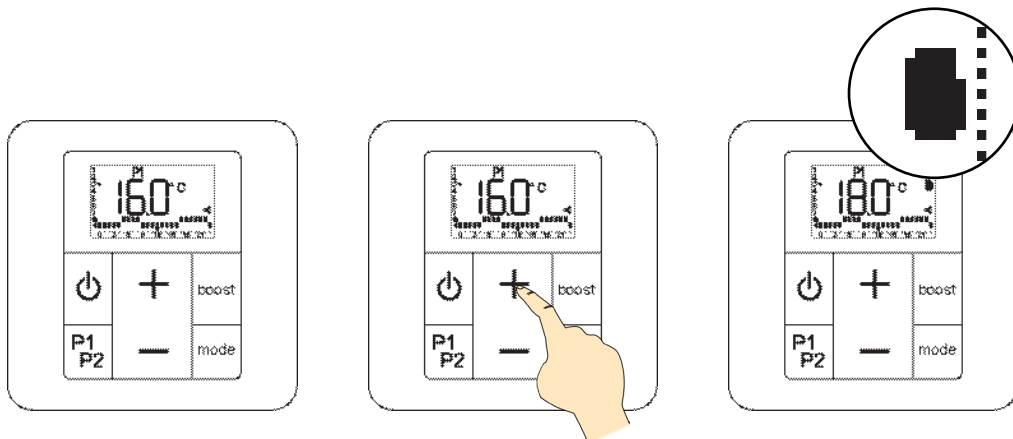

The LED on your receiver unit is on, showing yellow fixed.

This override is cancelled when there is a change of status on the programme (eco/comfort), or by pressing the **mode** key again.

## PILOT WIRE CONTROL

Your appliance is fitted with a pilot wire, so you can manage this from your main control unit (see connection in **chapter 2.2**).



### WARNING:

Your appliance is configured in **pilot wire mode** by default.

The pilot wire controller takes over control of your appliance only when it is in Comfort mode.

See **chapter 5.3** Advanced parameter setting (parameter 3) to disable or enable the pilot wire mode.

See the control unit user manual for instructions on how to operate it.

The LED on your receiver unit will light up with the colour corresponding to the operating mode specified by the control unit (see **chapter 4.2**).

The remote control will cause the icon for the operating mode specified by the control unit to flash.

Example: the control unit sends an Eco mode command →



## PILOT WIRE CONTROL (continued)



When your installation is fitted with a load shedding system connected at the pilot wire input, this can send your appliance a **priority command to turn off** (the appliance LED goes off) or for Frost-free mode (the appliance LED shows blue). In both cases, the frost-free icon will be displayed on the remote control screen. Load shedding will take over the operating of your appliance, even if the pilot wire function is disabled in the advanced parameter setting.

### PILOT WIRE OPERATION

Icons (remote control)	LED colour (receiver unit)	Command sent (control unit)	Boost function
	Red	Comfort	Available
	Green	Comfort -1°	Available
	Green	Comfort -2°	Available
	Green	Eco	Available
	Blue	Frost-free (in all operating modes on the appliance)	Available
	Off	Stop (in all operating modes on the appliance)	Not available

## 5.3 Advanced parameter setting for remote control







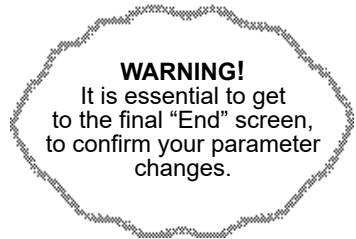
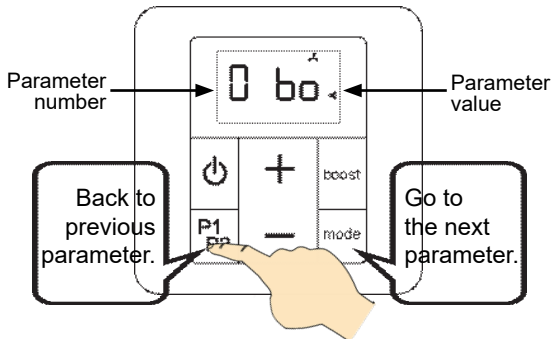
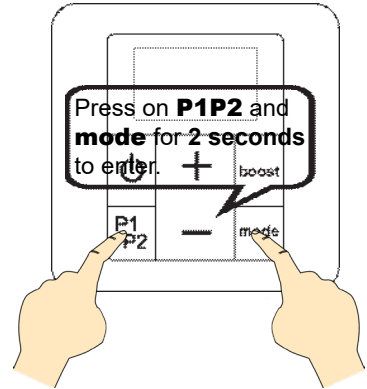
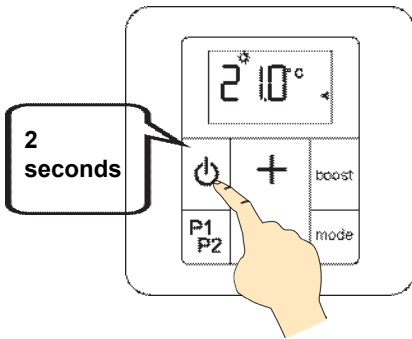

### WARNING!

Access to parameter setting is possible only when the remote control is off.

Some parameters on your remote control can be adjusted according to how you use it.

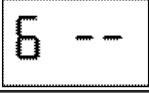
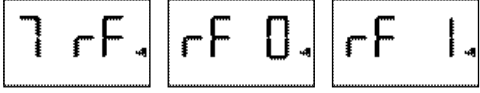

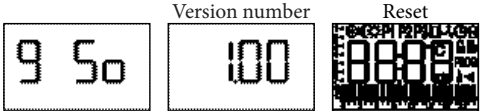
No	Parameter	Description	Default setting	Setting
0	Duration of Boost operation	Adjustable from 15 to 120 minutes in 15 minute steps 	60	Press the <b>+</b> or <b>-</b> key
1	Window open detection	Value 0 (function disabled) or 1 (function enabled) 	1	Press the <b>+</b> or <b>-</b> key
2	Eco temperature	Value 0 (eco temperature unlinked) or 1 (linked eco-temperature setting: comfort T° minus 3.5°) 	1	Press the <b>+</b> or <b>-</b> key

No	Parameter	Description	Default setting	Setting
3	Pilot wire	Value 0 (pilot wire disabled) or 1 (pilot wire enabled) 	1	Press the <b>+</b> or <b>-</b> key
4	Ambient temperature calibration	Adjustable from -5.0°C to 5.0°C in 0.5°C steps 	0.0	Press the <b>+</b> or <b>-</b> key
5	Selection of temperature sensor	Value 1 (receiver unit) or 2 (remote control) See chapter 5.4 	1 or 2	Press the <b>+</b> or <b>-</b> key
6	None		--	
7	Re-pairing radio-frequency	Value 0 (unpaired command) or 1 (paired command) 	rF0 or rF1	Press on <b>+</b> or <b>-</b> key to re-pair an appliance which was previously paired but has lost the link.
8	Default display	Value 0 (time) or 1 (temperature setting) 	1	Press the <b>+</b> or <b>-</b> key
9	Display version number and reset (unpairing).	Back to factory settings Warning! All your settings as well as the pairing, will be deleted. If the remote control was paired before the reset, the receiver unit will also be reset. 	x.xx	Press on <b>+</b> key for 10 seconds to reset.
End	Display parameter setting output	Quit the settings menu 		Short press on <b>mode</b> or for <b>2 seconds</b> on 



After no key has been pressed for **one minute**, the remote control will automatically quit the advanced parameters and turn off.

## 5.4 Selection of temperature sensor

The temperature of your room can be measured either by the receiver unit under your appliance or by the remote control.

The default sensor will depend on the type of appliance you have bought.



Appliances labelled **NF Électricité Performance** use the sensor under the receiver unit as the default. You are **strongly recommended not** to alter this setting, which ensures optimal performance, in accordance with the label for your appliance.

In any case, measuring the ambient temperature from the remote control will provide a better evaluation of the actual temperature of your room. For effective temperature measurement, avoid window frames (or any other place where heat loss is likely), and proximity to doors and radiators.

You can choose your preferred ambient temperature measurement option from **parameter 5** of Advanced parameters (see **chapter 5.3**).

If you observe a difference between the temperature you have programmed on your remote control and the temperature measured in your room, this will provide a useful alternative means to calibrate the temperature measurement (see **chapter 5.5**).

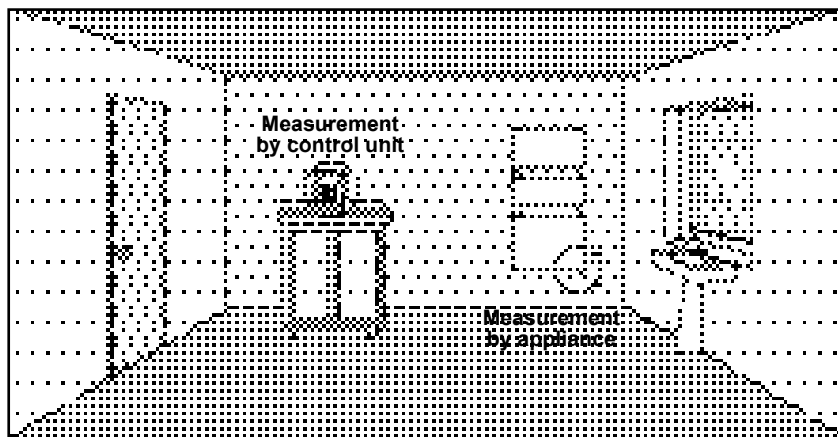

If you choose to measure the temperature from the remote control, and the latter should become faulty (electronic fault or spent batteries), your appliance will show a sensor fault (yellow LED, see **chapter 8.3**).

Besides, the battery life will be reduced by using the remote control sensor.



If you have a radiator fitted with a storage drawer for the remote control, **NEVER** put the control into the drawer if it is being used to measure the temperature of your room. Similarly, a wall-mounted remote control will not measure the room temperature correctly.



If the remote control is reset (see **chapter 5.3, parameter 9**), the default active sensor will revert to the factory settings.

## 5.5 Calibration of temperature setting

Once your appliance has been working for several days, if you notice a difference between the temperature detected in your room and the temperature programmed on your appliance, you can calibrate your appliance in 0.5°C steps.

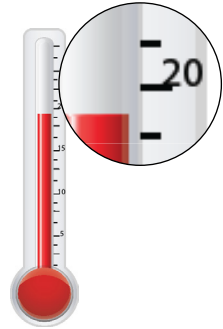
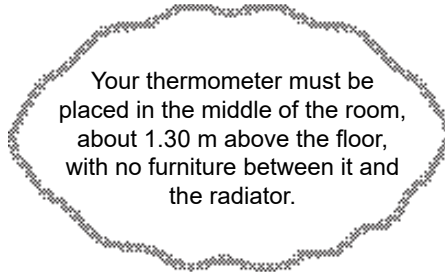
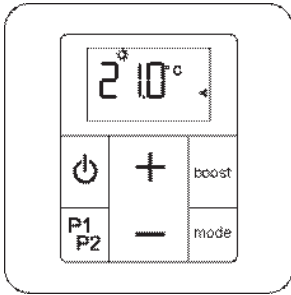

Access advanced settings (see **chapter 5.3**). Press the **mode** key several times to find parameter 4.

If the ambient temperature measurement is different from your appliance's temperature setting, press the - or + keys until they match.

You can calibrate your temperature measurement to +/- 5°C.

To quit advanced parameter setting, press several times on the **mode** key, until the remote control stops.



Calibration relates to the two temperature sensors (see **chapter 5.4**). If the active sensor changes, the calibration set on the remote control still applies.

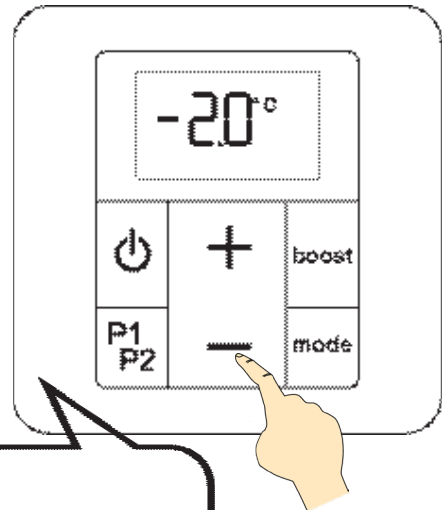
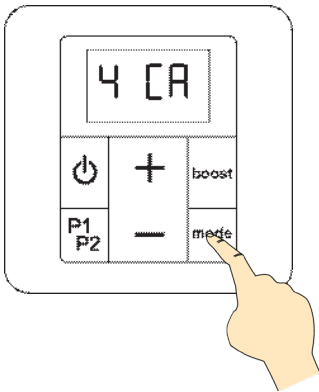

### EXAMPLE:

You measure 19°C in your room, while the temperature setting on your remote control is 21°C. When you are in parameter 4, press the - key until the controller displays -2°C. (so  $21-2=19^\circ\text{C}$ )

## 5.6 Window open/close detected

Your appliance may detect a significant drop in temperature, caused for instance by a window standing open in winter. It will automatically adapt and operate to save energy.

By default, the window open/close detection function is **enabled** on your remote control. To disable this function, change the corresponding advanced parameter (see **chapter 5.3**, parameter 1).

**IMPORTANT** To make the best use of this function, your appliance must be placed close to the opening with no furniture or other object nearby.  
The quality of the window open/closed function depends on a number of factors, such as the position of the appliance, how fast the temperature in the room rises/falls, the type of window, etc.

**IMPORTANT** The room temperature is measured near the appliance.

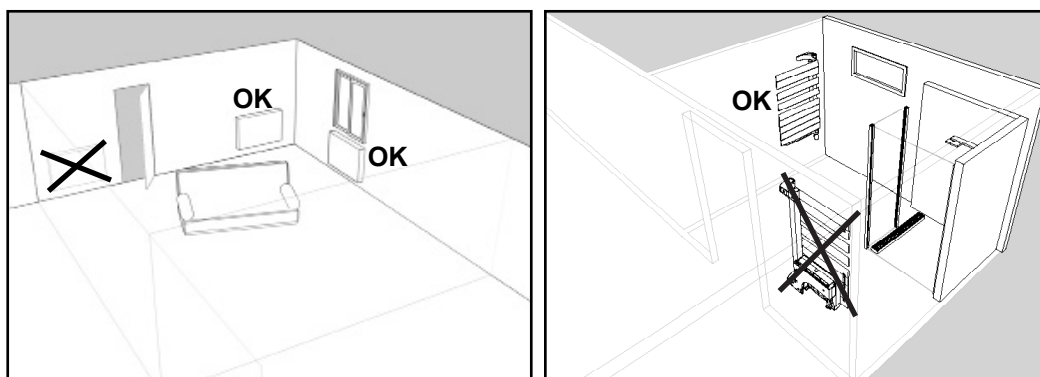

After opening a window, your appliance should detect the associated temperature drop within a reasonable period. It will then adapt its operating mode by automatically switching to the frost-free temperature (7°C).

When an open window is detected, your appliance causes the  function icon to flash.

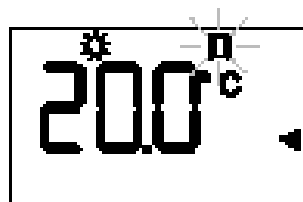

When your room temperature rises after the window is closed, the appliance should resume its operating mode (Comfort mode for instance), before detection was initiated, within a reasonable length of time.



**Starting or stopping a boost** (manual or programmed), as well as a **change in operating mode**, suspends the window opening/closing function for **60 minutes**, the required time for the room temperature to stabilise.

# 6. Heating boost

This function provides **extra heat** when required. When it is activated, the appliance operates at full power, no matter what the temperature set from the remote control. The operating time is **2 hours maximum**; it can be interrupted at any time.

The LED on your receiver unit flashes red during a boost.

Boost operation can be activated 2 ways:

- manual boost
- programmed boost

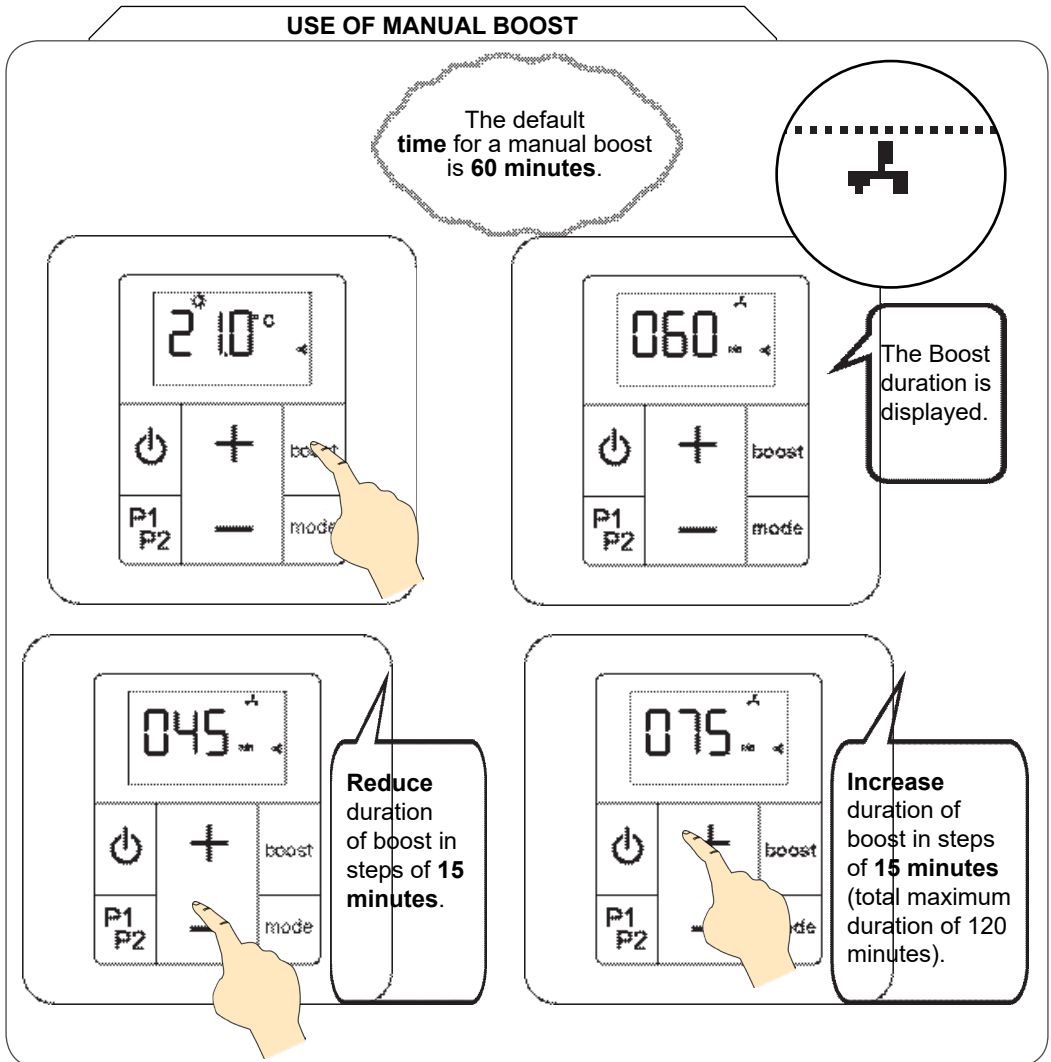

## USE OF MANUAL BOOST (continued)

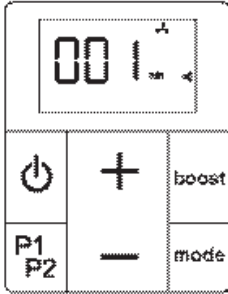

The expected duration of the boost is finished. The appliance returns to normal operating mode.

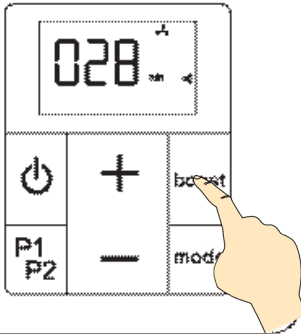
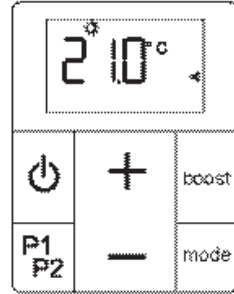

Early exit from manual boost.

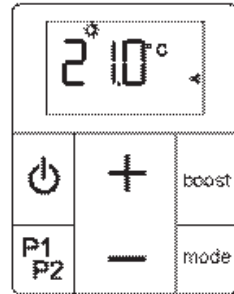

## USE OF PROGRAMMED BOOST

This function is used to set the start time for the boost, to be triggered **automatically** every day at the same time (if the programme is activated).

**This boost will operate during the period set in the advanced parameters (see *chapter 5.3* parameter 0).**

Boost will be triggered in Eco, Comfort, P1 or P2 modes, and will take over the normal operating of your appliance.

## SETTING A PROGRAMMED BOOST

21.0°C

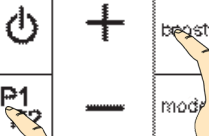

Press and hold **P1/P2** and **boost** simultaneously.

00:00

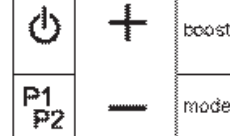

The start time required can now be set.

11:15

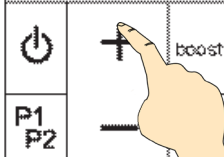

Program the start time for the daily boost (in 15-minute steps), pressing + or -.

11:15

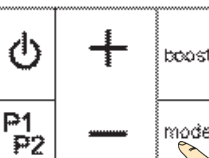

Confirm the start time and go back to the current operating mode.

21.0°C

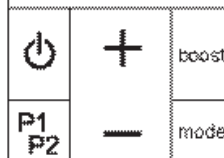

You can now enable your programmed boost.

## ACTIVATION AND RUNNING PROGRAMMED BOOST

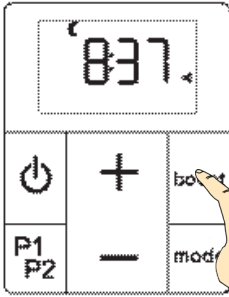

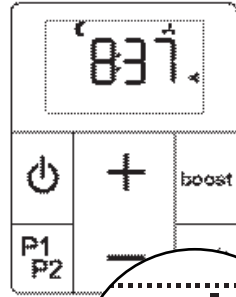

Press on the **boost** key for **2 seconds**.

**WARNING!**  
The programmed boost will only be activated if you have first set a start time (see *previous page*).

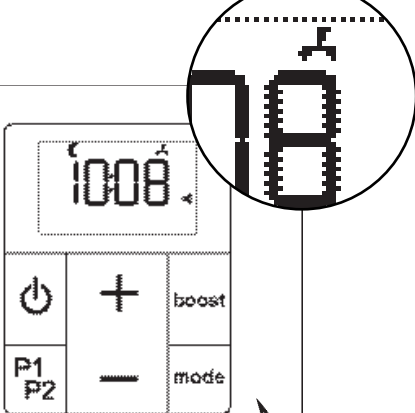
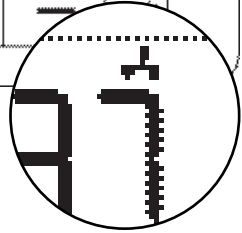

The  icon is displayed to indicate the programme is activated.



The  icon is displayed. The programme is activated and on standby.

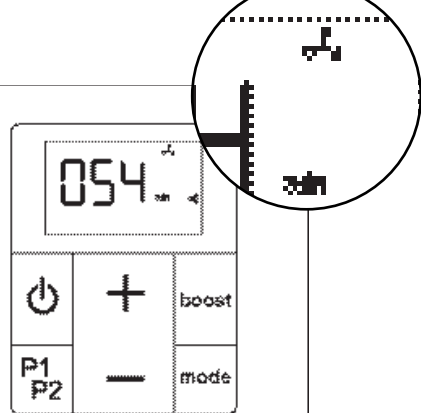

When the set time is reached, boost starts. The  icon flashes throughout the boost period. The current boost duration is displayed.

## ACTIVATION AND RUNNING PROGRAMMED BOOST (continued)

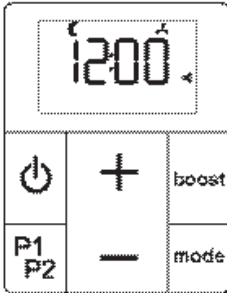

The expected duration of the boost is finished. The appliance returns to normal operating mode. The boost will start again the next day at the same time, as long as the programme is activated ( icon fixed).

You can quit a programmed boost at all times by pressing the **boost** key.

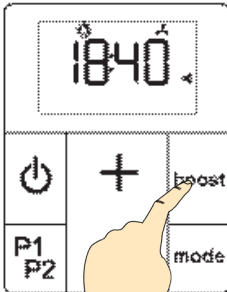

Press on the **boost** key for **2 seconds**.

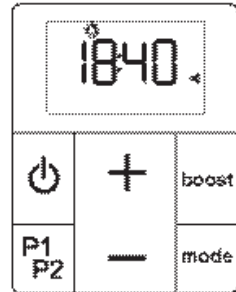

The programmed boost is disabled. The boost will not automatically start the next day.

**Note:**  
The total continuous operating time for the boost should not last more than **2 hours** (120 minutes).

**Note:**  
It is mandatory to set the starting time to enable the automatic boost (see **chapter 4**).

# 7. Setting a P1 and/or P2 programme

Your appliance's remote control includes two daily programmes, **P1** and **P2**, which you can adapt to suit your needs.

There are two modes possible for each hour of the day: **COMFORT** or **ECO**. The temperatures previously set for these modes (see **chapter 5.2**) will be applied.



### WARNING!

The programmes P1 and P2 can have a **maximum of 10 changes** of mode per day (from Comfort to Eco or Eco to Comfort).

### ACCESS TO PROGRAMMING

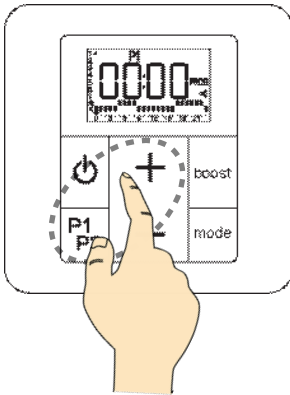

Long press (**P1P2** and **+**) → open settings for programme **P1**.

Long press (**P1P2** and **-**) → open settings for programme **P2**.

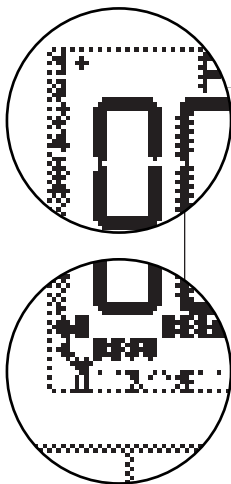
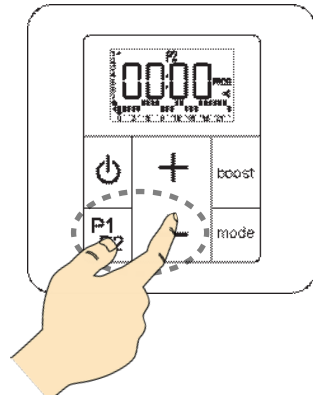

Indicator of day to program

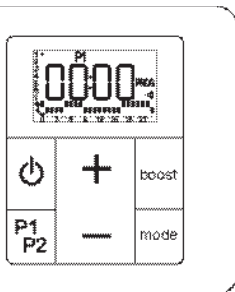

Indicator of time to program

Starting position:  
day 1, time 0

## SETTING EACH HOUR OF THE DAY

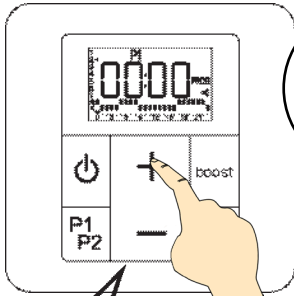

Program current hour in **Comfort** mode and go to next hour.

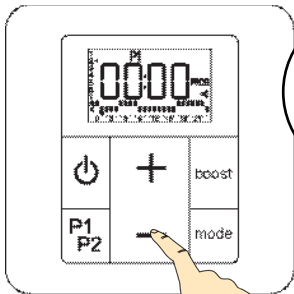
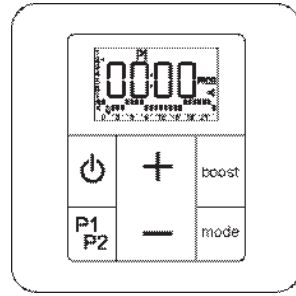

Program current hour in **Eco** mode and go to next hour.

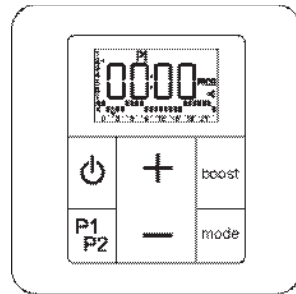

After selecting the operating mode for the final hour of the day, the programming function automatically moves on to the first hour of the next day.

### MANUAL MOVE TO PREVIOUS DAY

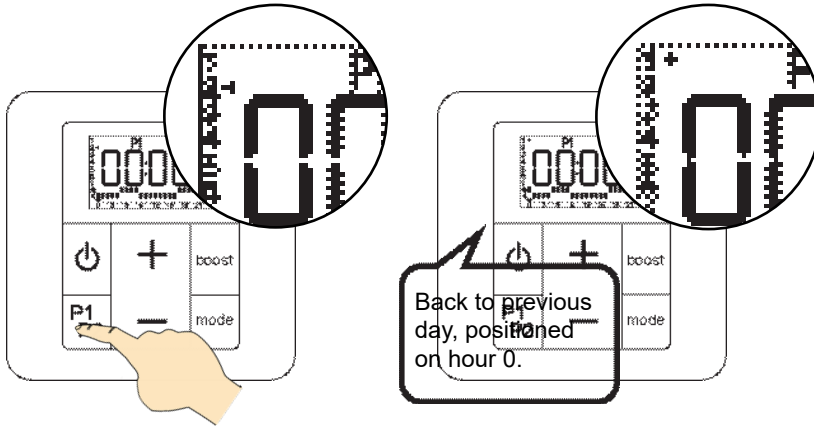

### MANUAL MOVE TO NEXT DAY

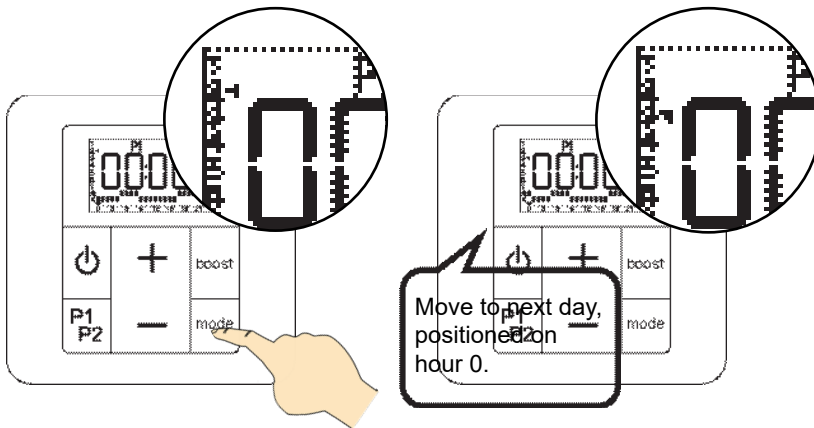

### QUIT PROGRAMMING (at any time)

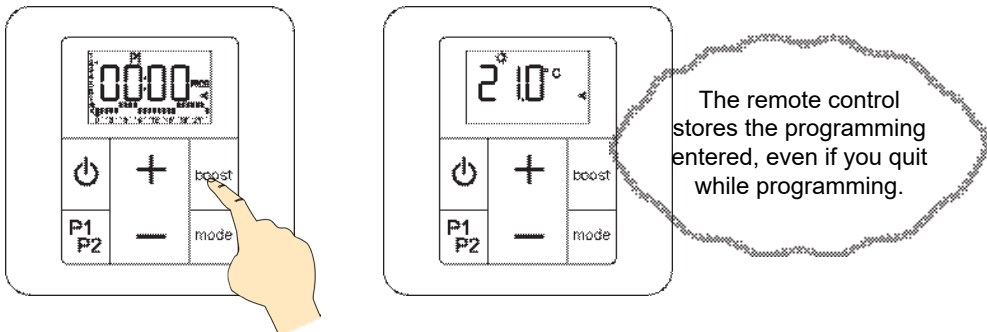

## COPY/PASTE FUNCTION (help for programming)

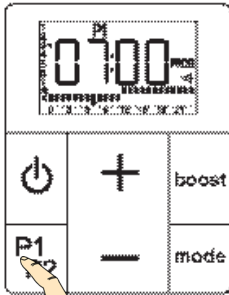
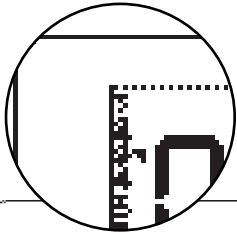

Long press on **P1P2**: back to previous day, copies the current daily programme.

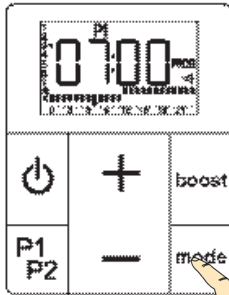
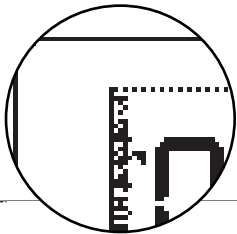
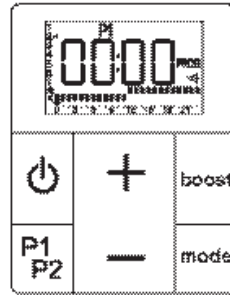
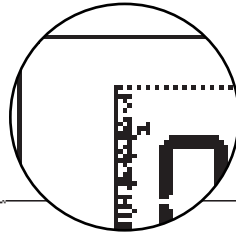

Long press on **mode**: move to next day, copies the current daily programme.

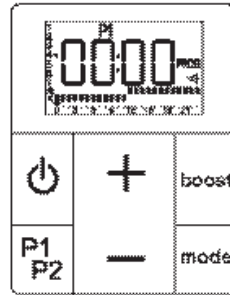
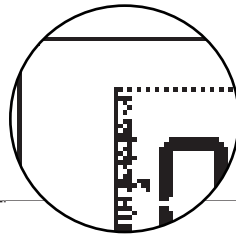

# 8. Maintenance and troubleshooting tips

## 8.1 Routine maintenance operations

High-quality materials and surface treatment protect your appliance against corrosion and impacts.



To maximise the service life of your appliance, we recommend you take the following precautions:

- Never use abrasive or corrosive products on the outer surfaces of the appliance (except the electrical parts); use warm, soapy water.
- For the casing of the receiver unit and the remote control, use a dry (solvent-free) cloth.



## 8.2 Troubleshooting

Despite all our efforts in manufacturing our products, you may encounter some easy-to-solve operating failures. In this case, please consult the table below to find our suggested solution.

Nonetheless, should you fail to solve the problem encountered, please contact your supplier's after-sales service for assistance.

Problem	Diagnosis	Procedure
The appliance is not heating.	The temperature setting on the remote control is incorrect.	Check the remote control is set to ask the appliance to start heating (see <b>chapter 5.2</b> ).
	The mixed appliance has not been filled with water properly.	Check the filling of the appliance (see <b>chapter 3.2</b> ).
	The appliance is operated by a programming unit.	See the programming unit manufacturer's manual.
	The load shedder is enabled and has shut down heating on the appliance.	Wait for load shedding to finish.
	The appliance has not be paired with the remote control (the  icon is not displayed on the remote control screen).	Remove the batteries from the remote control, wait a few seconds, then replace the batteries and proceed with pairing (see <b>chapter 4.1</b> ).
	An open window detected (  icon flashes)	Turn off the window opening detection function (see <b>chapter 5.3</b> , parameter 1).
	The LED is flashing yellow + other colours: fault.	Contact your installer or after-sales service.

<b>Problem</b>	<b>Diagnosis</b>	<b>Procedure</b>
The appliance is not working.	Your appliance is not powered up.	Check your appliance is properly connected and powered (see <b>chapter 2.2</b> ).
	Your appliance is not turned on.	Check the remote control is properly turned on (see <b>chapter 5.1</b> ). Check the pilot wire unit is not sending a load shedding stop order.
The appliance continues to heat, even though a window is open.	The “Window detection” function is not activated.	Activate the function (see <b>chapter 5.3</b> , parameter 1).
	The correct operating conditions for the window opening/closure detection function have not been met.	See <b>chapter 5.6</b>
The appliance does not start to heat again, although a window has been closed.	The correct operating conditions for the window opening/closure detection function have not been met.	See <b>chapter 5.6</b>
The remote control does not allow operations.	The remote control is locked.	Disable key locking (see <b>chapter 5.1</b> ).
Communication problems between remote control and appliance.	Remote control and/or radio frequency communication problem.	Check the  icon is present (paired appliance).
		Check that the LED changes colour according to the commands sent.
		Check your appliance is not controlled by a pilot wire unit.
		If checks are positive: remove the control batteries for 10 minutes then replace the batteries.
Pairing has been lost following a power failure.	The remote control and the appliance have to be reset.	See <b>chapter 8.3</b>
Following a powercut of less than one hour, the appliance appears to have lost its settings.	The appliance will automatically recover its settings in less than an hour.	-
The screen of the remote control (stored in the drawer behind the radiator) appears black.	The blackening is caused by excess heat. It has no effect on the operation of your remote control.	Remove the remote control from the drawer and leave it at room temperature, until the screen returns to normal.

Problem	Diagnosis	Procedure
The battery level indicator  on your remote control is displayed.	Batteries drained.	Change batteries (see <b>chapter 8.4</b> ).
No display.	The remote control is off.	Long press on  .
	The back-lighting on the remote control screen is off.	Press a key to turn it on again.
	The remote control screen is on standby.	Press a key to turn it on again.
The time flashes.	Time and date setting not done.	Set time and date (see <b>chapter 4.1</b> ).
The screen on the remote control displays the E2 error message.	Indicates a problem with the temperature sensor on the appliance.	Contact your installer.
The temperature setting does not match the temperature observed in the room.	There is a discrepancy in the measurement made by the temperature probe.	Calibrate your remote control (see <b>chapter 5.5</b> ) to align the temperature measured in the room by the appliance, and that measured by your thermometer.
Remote control broken.	Your appliance remains on the last command received.	<ul style="list-style-type: none"> <li>• Reset the appliance by pressing <b>10 seconds</b> on the LED. The LED flashes pink quickly to confirm the reset.</li> <li>• Your appliance is waiting to be paired and to start heating again.</li> </ul>

## PILOT WIRE

Problem	Diagnosis	Procedure
The appliance no longer replies to commands from the pilot wire.	The pilot wire is not connected correctly.	Check the pilot wire connection (see <b>chapter 2.2</b> ).
	Your remote control is no longer set to accept pilot wire operation.	Check the remote control is in Comfort mode. Activate the pilot wire function on your remote control (see <b>chapter 5.3</b> , parameter 3).
The room temperature does not match the setpoint temperature on the remote control.	The pilot wire may be connected to a programming control unit which takes over from the remote control (e.g.: sending an Eco mode order from the control unit, while the control is set on Comfort).	Deactivate the pilot wire in advanced parameters (see <b>chapter 5.3</b> parameter 3) so that the remote control continues to operate your appliance.

## **8.3 Complete reset**

If your appliance freezes completely, or cannot be paired, the whole system has to be reset, then pairing started again from the beginning (see **chapter 4.1**).

### **Reset remote control:**

Reset the remote control from the advanced parameters (see **chapter 5.3** parameter 9).

### **Reset radiator / towel dryer:**

- 1) Reset the appliance by pressing on the LED for **10 seconds**.  
The LED **flashes pink quickly** to confirm the reset. Release **immediately** as soon as the fast flashing starts.
- 2) After releasing the LED, it returns to a **steady pink**.
- 3) Switch on the reset remote control and perform the pairing process (see **chapter 4.1**).



### **WARNING!**

If the LED returns to the steady pink state, after the quick flashing stage, while you are still pressing on it, the reset has not taken place. Repeat the procedure from step 1.

If you still fail to pair your appliance, please contact your after sales service.

## 8.4 Replacing batteries

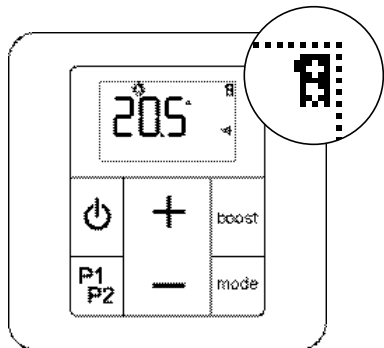

When the low battery indicator light is displayed, you have a few days to replace them (2x 1.5V alkaline batteries, type LR03 or AAA; we advise against using rechargeable batteries).

The screen's backlighting also stops turning on to indicate the need to change batteries.

When batteries are replaced, the remote control parameters are stored (e.g.: P1 and P2 programming), except for time and date settings.

You should take the following precautions:

- ensure correct +/- polarity;
- take care when disposing of used batteries: protect the environment by disposing of them at an approved collection point.

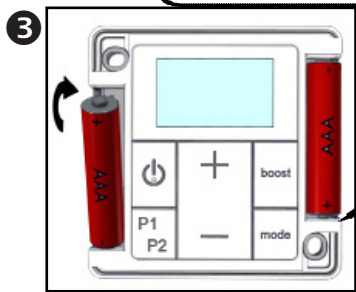
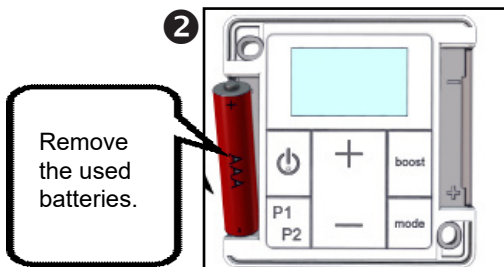
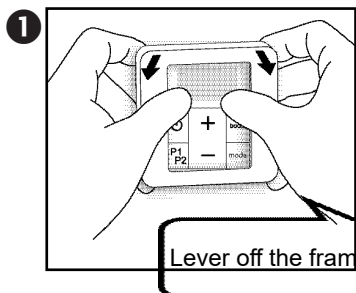

Insert the new batteries.

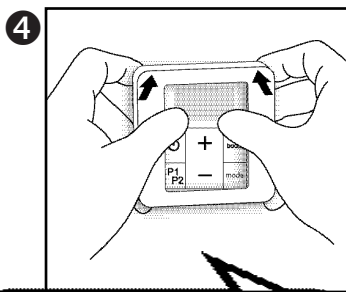

Replace the control frame. See **chapter 4.1** to reset the remote control.

Re-pairing takes place automatically when batteries are changed.

If the screen is still showing RF 0, and the icon  flashes, this means the remote control is looking for the receiver. If it has still not found the receiver after several minutes, carry out a complete reset (see **chapter 8.3**).

# 9. Services and guarantee

## After-sales service

If your appliance stops working or you require spare parts, contact your installer or dealer.

Prior to making contact and to ensure your problem is dealt with quickly and effectively, please make a note of:

- the details shown on the appliance nameplate (*see chapter 2.2*),
- the sales reference for your appliance shown on your dated purchase invoice,
- the remote control version number (*see chapter 5.3*, parameter 9).

## Guarantee

*(See general conditions of sale for your country)*

The heating body of your electric radiator is guaranteed against manufacturing defects for five (5) years from the date of purchase, while the other components are guaranteed for two (2) years.

Dated proof of purchase must be presented to activate the guarantee. The guarantee does not cover radiator transport, removal and installation costs.

The guarantee shall not apply if the appliance is installed, used or maintained in a way that does not comply with standards in force in the relevant country, good professional practice, or the manufacturer's instructions.

## Guarantee specific to dual-energy, towel-drying radiators

The guarantee for your dual-energy towel dryer is subject to the following reservations:

- water used in the heating circuit is neither aggressive nor corrosive.
- there are no traces of dissolved gases ( $O_2$ - $CO_2$ ), notably where gas-permeable materials are used (heating floor).

In such a case, thorough degasification must be performed upstream from the circulator and the bleed tap on the upper section of the appliance.



**Disposal of end-of-life electrical and electronic appliances.** This symbol indicates that this product should not be disposed of with household waste. It must be taken to a suitable collection point to be recycled. By disposing of this product correctly, you will help prevent potential negative consequences for the environment and human health.

Standby consumption for the appliance < 0.5W





<b>1 Uitleg</b>	
1.1 Inleiding	86
1.2 Waarschuwingen	86
1.3 Presentatie van uw apparaat	88
<b>2 Het toestel installeren</b>	
2.1 Waarschuwingen	89
2.2 Het toestel aansluiten	91
<b>3 Verdere informatie</b>	
3.1 Gebruik in de centrale verwarming	93
3.2 Gebruik in de elektrische verwarming	93
<b>4 Ingebruikneming van de afstandsbediening</b>	
4.1 De batterijen installeren	95
4.2 Eerste koppeling	95
4.3 Status van de LED	97
4.4 Opdrachtschermen op de afstandsbediening	97
4.5 Datum- en tijdinstelling	99
<b>5 Gebruik van de afstandsbediening</b>	
5.1 Bediening van afstandsbediening	100
5.2 De bedrijfsmodus kiezen	101
5.3 Geavanceerde instellingen van de afstandsbediening	106
5.4 Keuze van de temperatuurvoeler	108
5.5 Ijking van de ingestelde temperatuur	109
5.6 Detectie open / gesloten raam	110
<b>6 Verwarmingsboost</b>	111
<b>7 Een programma P1 et/of P2 instellen</b>	116
<b>8 Aanbevelingen voor het onderhoud en het verhelpen van storingen</b>	
8.1 Dagelijks onderhoud	120
8.2 Probleemoplossing	120
8.3 Volledige reset	123
8.4 De batterijen vervangen	124
<b>9 Service en garantie</b>	125

# 1. Uitleg

---

## 1.1 Inleiding

Geachte Mevrouw, Mijnheer,

Wij danken u dat u voor dit toestel heeft gekozen.

De radiator is met de grootst mogelijke zorg ontwikkeld in overeenstemming met onze kwaliteit-normen en wij wensen u dan ook veel plezier met uw toestel. Om volledig te kunnen genieten van alle mogelijkheden die het toestel biedt, verzoeken wij u deze instructies zorgvuldig te lezen en bij uw toestel te bewaren.

Bedankt voor uw vertrouwen.

## 1.2 Waarschuwingen



**OPGELET (HANDDOEKRADIATOR):** Om gevaarlijke situaties voor zeer jonge kinderen te voorkomen wordt aangeraden deze handdoekradiator zodanig te plaatsen dat de onderste verwarmingsstang zich minstens 600 mm boven de vloer bevindt.



**OPGELET (RADIATOR):** Om oververhitting te voorkomen het verwarmingstoestel niet bedekken.



Niet op het verwarmingstoestel gaan zitten.



Opgelet! Zeer heet oppervlak. Caution, hot surface.

**OPGELET — bepaalde onderdelen van dit product kunnen zeer heet worden en brandwonden veroorzaken. Let met name op bij de aanwezigheid van kinderen en kwetsbare personen.**

Aangeraden wordt om kinderen jonger dan 3 jaar op afstand te houden wanneer zij niet doorlopend onder toezicht staan.

Kinderen tussen 3 en 8 jaar mogen uitsluitend het apparaat in- en uitschakelen indien het apparaat op een normale veilige plek is geplaatst of geïnstalleerd en indien deze kinderen onder toezicht staan of indien zij instructies hebben gekregen over een veilig gebruik van het apparaat en zij de mogelijke gevaren goed begrijpen. Kinderen tussen 3 en 8 jaar mogen het apparaat niet aansluiten, instellen of reinigen en geen onderhoud uitvoeren.

Dit apparaat kan worden gebruikt door kinderen in de leeftijd van minimaal 8 jaar en door personen met een verminderde sensorische of mentale capaciteit of personen zonder ervaring of kennis, indien zij goed onder toezicht staan of als er instructies voor het veilige gebruik van het apparaat zijn gegeven en de mogelijke risico's goed zijn begrepen. Kinderen mogen niet met het apparaat spelen. Het reinigen en het onderhoud door de gebruiker mogen niet zonder toezicht door kinderen worden uitgevoerd.

De handdoekradiatoren dienen gebruikt te worden voor het doel waarvoor zij bestemd zijn en dus niet om er iets op te plaatsen of als stoel, om te spelen, als ladder, enz.

Dit apparaat mag uitsluitend door een ervaren persoon worden aangesloten of bevestigd, volgens de geldende regels en normen.

De elektrische voeding moet worden beschermd door een aardlekschakelaar voor maximaal 30 mA, met name bij installatie in een ruimte met een bad of een douche.

Zorg ervoor dat het toestel voor aanvang van onderhoudswerkzaamheden wordt uitgeschakeld (zie **hoofdstuk 5.1**).

**BELANGRIJK** Als de stroomkabel is beschadigd, moet deze, om gevaarlijke situaties te voorkomen, worden vervangen door de fabrikant, door zijn after-sales-service of door personen met vergelijkbare kwalificaties.

**BELANGRIJK** Het verwarmingstoestel mag niet direct onder een stopcontact worden geplaatst.

**BELANGRIJK** Dit apparaat is niet bedoeld om op meer dan 2000 m. hoogte te worden gebruikt.

## **1.3 Presentatie van uw apparaat**

### **BIJ EEN ELEKTRISCHE RADIATOR OF HANDDOEKRADIATOR:**

Dit verwarmingstoestel is gevuld met een nauwkeurige hoeveelheid speciale olie. Reparaties waarvoor het oliereservoir moet worden geopend, mogen slechts door de fabrikant worden uitgevoerd of door zijn after-sales-service die gewoonlijk dient te worden geïnformeerd bij olie lekkage.

Neem de voorschriften in acht betreffende het verwijderen van olie als het verwarmingstoestel wordt afgedankt.

Het elektrische toestel is gevuld met een hydroactieve vloeistof en is klaar voor gebruik.

Het wordt in de fabriek afgedicht en gevuld met een hoogwaardige thermische minerale olie. Deze vloeistof, die speciaal voor dit gebruik is ontwikkeld, heeft geen bijzonder onderhoud nodig.

Vanaf het moment dat het toestel verwarmt, zult u andere verschijnselen waarnemen dan bij een conventionele elektrische verwarming:

- de elektrische weerstand verwarmt de vloeistof die geleidelijk en op natuurlijke wijze binnenin het toestel gaat circuleren;
- de inertie-eigenschappen van de vloeistof zorgen ervoor dat de oppervlaktetemperatuur van het toestel pas na minimaal 10 min. een optimaal niveau bereikt;
- omgekeerd wordt door deze eigenschap de constantheid en de duur van de afgegeven warmte gegarandeerd, zelfs als de weerstand niet meer wordt gevoed.

### **BIJ EEN GEMENGDE UITVOERING VAN DE HANDDOEKRADIATOR:**

De gemengde uitvoering is bestemd om op de centrale verwarming te worden aangesloten. Hij wordt leeg geleverd, niet afgedicht.

### **PROGRAMMERING:**

Met behulp van de afstandsbediening kunt u **twee verschillende weekprogramma's** definiëren, P1 en P2.

## 2. Het toestel installeren

### 2.1 Waarschuwingen

De flexibele, oorspronkelijk gemonteerde kabel is bestemd voor aansluiting op het stroomnet via een aansluitdoos die zonder een stroomstekker, achter het toestel moet worden geplaatst (Franse Markt).

In een keuken of in een badkamer dient de aansluitdoos op een afstand van minstens 25 cm tot de vloer te worden geplaatst.

De installatie moet behalve aan de voorschriften van deze gebruiksaanwijzing, ook voldoen aan de Europese en Franse normen, zoals IEC 60364.7.701 en NF C15-100, evenals aan de erkende technische regels.

Buiten Frankrijk moet de installatie voldoen aan de geldende normen en de erkende technische regels van het land waar het toestel in gebruik wordt genomen.

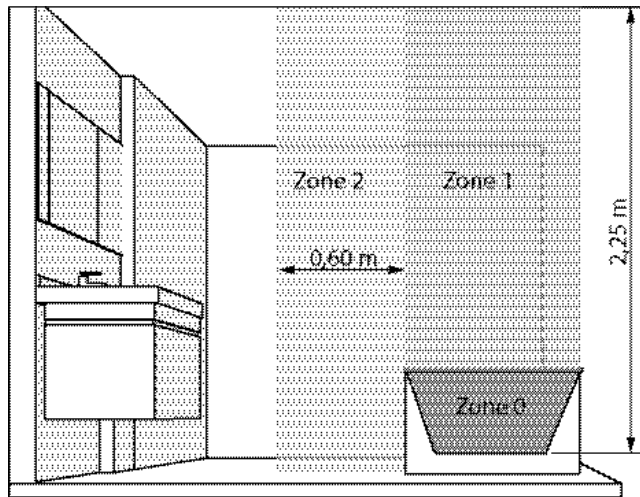

**BELANGRIJK** Het hier getoonde voorbeeld heeft slechts betrekking op een bad. Voor badkamers die anders zijn uitgerust, dient u uw installateur te raadplegen.

**BELANGRIJK** De installatie moet voorzien zijn van een omni-polaire stroomonderbreker met een contactopening van minimaal 3 mm.

Om de veiligheid van de installatie te garanderen dient u:

- plaats alle objecten (meubels, stoelen) minimaal 50 cm uit de buurt van de voorzijde van het toestel om de luchtcirculatie te bevorderen;
- laat een ruimte van 10 cm vrij tussen de bovenzijde van het toestel en platen;
- gebruik montageschroeven die geschikt zijn voor de aard van de wand;
- stel de radiator niet bloot aan intensieve of langdurige omgevingsvochtigheid.

Het is verboden deze radiator met zijn voedingsdoos aan de bovenzijde te installeren.

Om de veiligheid van de installatie te garanderen dient u voor de installatie, indien mogelijk, uit in de buurt van plaatsen met een groter warmteverlies (ramen, deuren, enz.).

In de verpakking van het toestel vindt u een volledige montagehandleiding.

Sluit altijd de elektrische voeding af (stroomonderbreker + stuurdraad) voor u tot aansluiting overgaat.

#### **INSTRUCTIES MET BETREKKING TOT VAN DE FUNCTIE DETECTIE OPEN RAAM (ZIE HOOFDSTUK 5.6)**

De plaatsing van uw apparaat beïnvloedt de goede werking van de functie detectie open raam. Het apparaat moet zo dicht mogelijk bij het venster geplaatst worden en niet in de buurt van een deur. Behalve de plaats van de installatie in de ruimte, beïnvloeden ook de gebruikstemperatuur ingesteld op het apparaat en de buitentemperatuur de werking van de detectiefunctie.

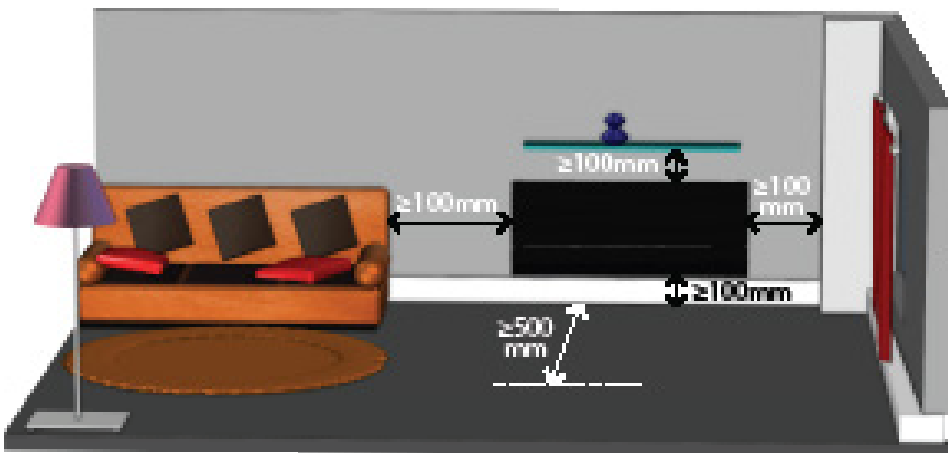

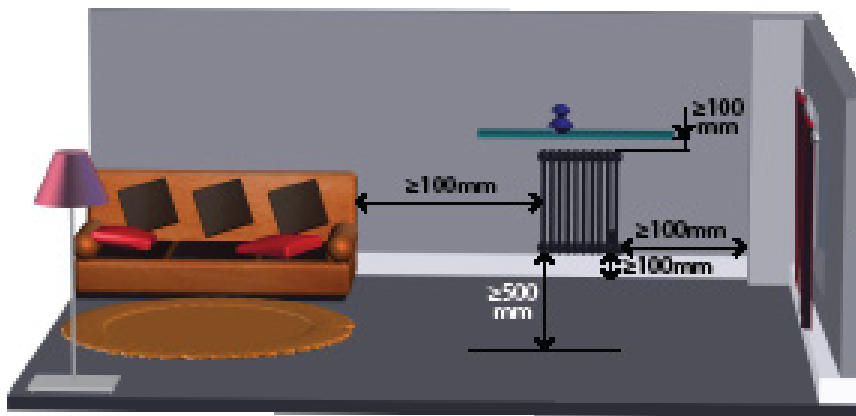

**\* Zie installatiehandleiding voor de waarde van X**

**OPMERKING:** De elektrische handdoekradiatoren zijn ontworpen om zonder gevaar te kunnen worden bedekt. Om een doeltreffende werking van het toestel te garanderen wordt echter aanbevolen dit niet volledig te bedekken. Door de temperatuurstijging en dankzij de interne stroomblokkering kan in zo'n geval de werking worden onderbroken.

## **2.2 Het toestel aansluiten**

De technische kenmerken van het toestel staan op het kenplaatje.

Neem hiervan kennis vóór de installatie en bij al uw vragen aan de after-saleservice.

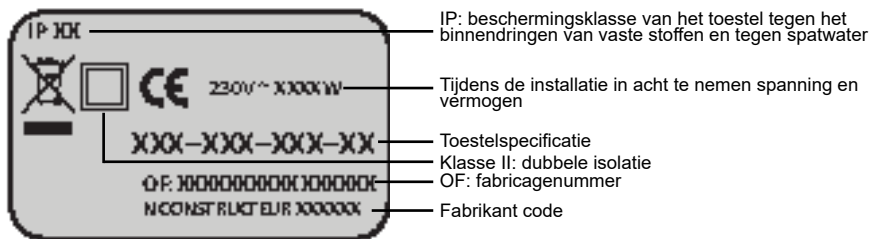

De aansluiting op het stroomnet dient te worden uitgevoerd met inachtneming van het volgende:

- de op het kenplaatje aangeduide spanning;
- de gebruikelijke kleuren:
  - blauw of grijs: nul
  - bruin: fase
  - zwart: stuurdraad

### AANSLUITPRINCIPE MET STUURDRAAD (KLASSE II - FRANSE MARKT):

Uw toestel is uitgerust met een stuurdraad waarmee het verbonden kan worden met een programmeercentrale met stuurdraad (niet meegeleverd).

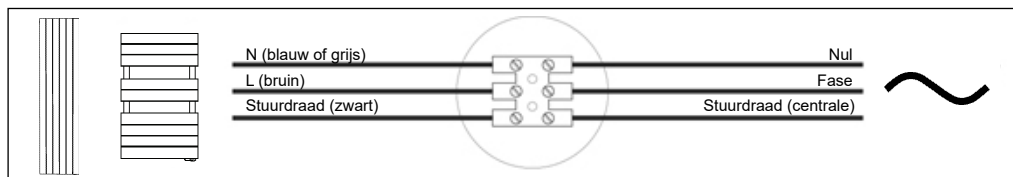

#### LET OP:

Aangezien uw toestel is voorzien van een geïntegreerd elektronisch regelsysteem, wijzen wij elke aansprakelijkheid af voor gebruik met een programmeercentrale met stuurdraad die werkt door uitschakeling van de voedingsspanning (raadpleeg de gebruiksaanwijzing van uw programmeercentrale).

### AANSLUITPRINCIPE ZONDER STUURDRAAD (KLASSE II - FRANSE MARKT):

Indien de stuurdraad niet is aangesloten, dient deze uit het oogpunt van veiligheid te worden geïsoleerd. De stuurdraad mag in geen geval op de aarding worden aangesloten.

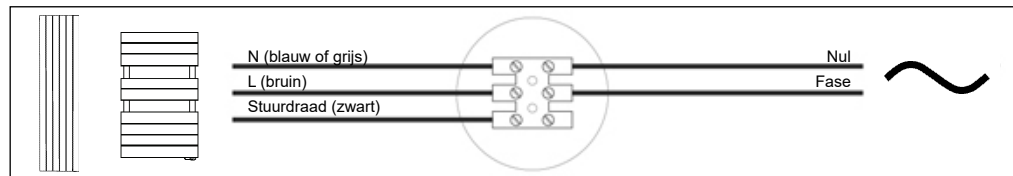

### AANSLUITPRINCIPE MET OORSPRONKELIJK GEMONT- TEERDE STEKKER (KLASSE I):

De flexibele, oorspronkelijk gemonteerde kabel is bestemd voor aansluiting op het stroomnet door middel van een stekker.

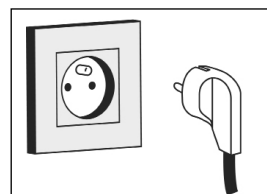

3.

tron

CH

mog

ged

wee

indi

ket

lich

O

w

02/20

## 3. Verdere informatie

**BELANGRIJK** Dit apparaat werd ontworpen om apart in de modus centrale verwarming of in de elektrische modus te worden gebruikt. Elk gebruik vereist speciale, specifieke en precieze schikkingen. Een abnormale exploitatie heeft zowel de beschadiging tot gevolg van de verwarmingspatroon, als bij buitensporig hoge temperaturen van de vloeistof, speciaal in de gevallen van een gelijktijdig gebruik in de elektrische modus en in de centrale verwarming.

Elk niet aangepast gebruik annuleert de contractuele garantie.

### 3.1 Gebruik in de centrale verwarming

De bedieningsdoos moet van de spanning zijn afgesloten.

De voedingskraan moet geopend zijn om het water van de centrale verwarming te laten doortromen.

### 3.2 Gebruik in de elektrische verwarming

**A.** Uitsluitend de voedingskraan sluiten; **NOOIT DE RETOUR VAN HET VERWARMINGSLICHAAM SLUITEN** : deze opening is nodig om de uitzetting van de vloeistof naar de installatie toe mogelijk te maken.



#### **OPGELET**

Het sluiten van de retour kan de vernieling van het verwarmingslichaam met zich meenemen als gevolg van een uitzonderlijk hoge druk die hoger is dan de werkdruk.

**B.** Nagaan of het apparaat correct met water is gevuld door het openen van de in het bovenste gedeelte aanwezige ontlufter. Zodra het waterstraaltje te voorschijn komt, draait u de ontlufter weer dicht. Gebruik voor deze operatie een spons en een opvangbakje.

Indien er geen voldoende druk is om het verwarmingslichaam te ontlufteren :

- de centrale verwarming met water vullen tot de op uw manometer aangegeven druk,
- vraag advies aan uw installateur verwarmingstechnicus,
- waarschuw de exploitatiemaatschappij (ingeval van een gemeenschappelijk verwarmingscircuit).

**C.** Voor de ingebruikname, volgt u dezelfde procedure als voor de elektrische handdoekendroger.

Tijdens het gebruik van de gemengde radiator- handdoekendroger bij «elektrisch functioneren», indien de centrale verwarmingscentrale voorzien is van een circulatiepomp, onafhankelijk van de ketel. **Is het verplicht de radiator stop te zetten** (risico van een leeghevelen van het verwarmingslichaam in het geval van een onvoldoende dichtheid van de koppelingen).

**OPGELET:** Het apparaat mag alleen onder spanning worden gebracht wanneer dit correct met water is gevuld (**met als risico het annuleren van de garantie**).

**BELANGRIJK** Deze radiator heeft een verwarmingspatroon met een geïntegreerde stroomverbreker en een smeltveiligheid. Wanneer de radiator zonder water wordt gebruikt, heeft dit de definitieve beschadiging van de smeltveiligheid tot gevolg en dus die van de verwarmingspatroon: dit voorval, **«niet door de garantie constructeur gedekt»**, maakt zijn vervanging volstrekt noodzakelijk. Het gebruik van de gedeeltelijk gevulde radiator heeft het afsluiten van het thermische circuit tot gevolg. Deze laatste handhaaft een wisselend functioneren zolang het verwarmingslichaam niet correct is gevuld.

Indien de radiator onder spanning staat en dat de radiator ondanks het feit dat er vraag is naar warmte (thermostaat of tijdschakelaar) niet opwarmt, gelieve dan volgende verrichtingen uit te voeren :

1) Kijk na of de radiator goed gevuld is met water (zie gebruik in de elektrische verwarming **punt B**).

2) Druk 2 seconden op de toets  van de afstandsbediening (zie **hoofdstuk 5.1**) om de elektrische functie van het toestel gedurende 30 tot 60 minuten stil te zetten. Deze handeling is vereist voor het onderbreken van de thermische veiligheid.

3) Druk de toets  opnieuw 2 seconden in: de radiator functioneert opnieuw normaal.



# 4. Ingebruikneming van de afstandsbediening

## 4.1 De batterijen installeren

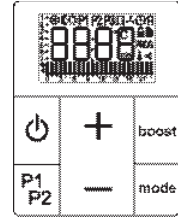
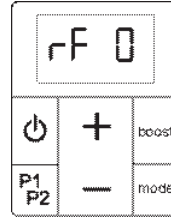
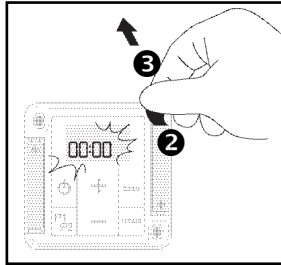
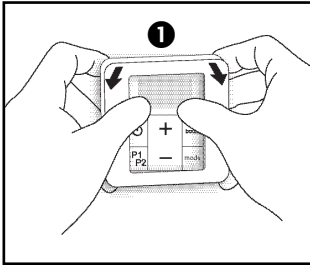

## 4.2 Eerste koppeling

Verplichte procedure als het toestel voor de eerste keer onder spanning wordt gezet!

Let erop slechts één toestel en één afstandsbediening tegelijk te koppelen.

Bij het koppelen van een apparaat dat is uitgerust met een afstandsbediening met radiofrequentie, is het verplicht alle andere radiatoren van de installatie onder spanning te zetten.

### LED :

Om de LED beter te kunnen zien, kunt u uw toestel koppelen voordat u het aan de wand bevestigt of gebruik maken van een spiegeltje.



Als het toestel voor de eerste keer onder spanning wordt gezet, **brandt de LED continu roze** om aan te geven dat nog geen pairing is uitgevoerd (zie hoofdstuk 4.3).

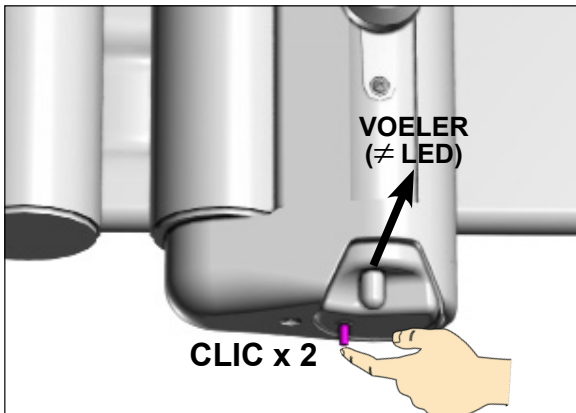
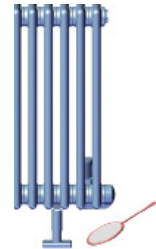

**LET OP**  
Het uiterlijk van de LED kan variëren naargelang het model van het toestel (zie **pagina 3 van de omslag**).

## A) Procedure met de ontvangerkast op uw apparaat:

Druk **twee keer** op de LED van uw apparaat (maximaal 4 seconden voor 2 keer indrukken).

De LED **knippert met roze licht**.

U hebt dan **één minuut** de tijd om uw apparaat te koppelen met de afstandsbediening.

**OPMERKING:**  
Handelingen A en B mogen in willekeurige volgorde worden uitgevoerd.

## B) Procedure met de afstandsbediening:

(als het bedieningsscherm is uitgeschakeld, schakelt u het weer in door een willekeurige toets in te drukken)

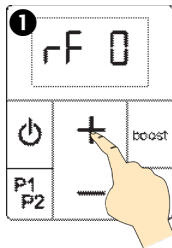

Druk **5 seconden** op de toets **+**.

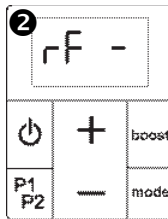

Het apparaat **één minuut lang** zoekt.

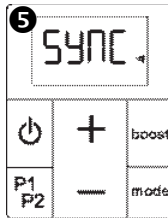
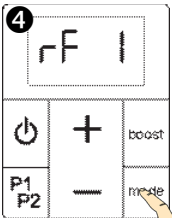
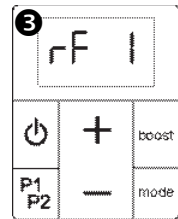

Synchronisatie

Koppelen voltooid. De afstandsbediening schakelt om naar de Vorstvrij-modus.

Het pictogram klok  knippert

zolang de datum en de tijd niet zijn ingesteld.

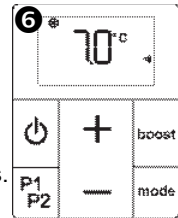

In geval het koppelen mislukt keert het opdrachtscherm terug naar rF 0. Start de koppelprocedure opnieuw op door de toets **+** **5 seconden** in te drukken. Controleer eerst of de ontvanger klaar is om te worden gekoppeld: de LED knippert met een roze licht. Als de radiator nog steeds niet is gekoppeld aan de afstandsbediening na drie pogingen, de afstandsbediening en de ontvanger moeten opnieuw gereset worden (zie **hoofdstuk 8.3**).

Een reeds gekoppelde afstandsbediening kan niet opnieuw worden gekoppeld. In geval van een koppelpoging, knippert de ontvanger **3 keer achter elkaar met wit licht**.



In geval de afstand tussen de verwarming en de te groot is, blijft het apparaat werken in de laatste modus die door de afstandsbediening werd verzonden. Alle moduswijzigingen die verband houden met de werking van een programma en handmatige boost-operaties zullen echter gewoon doorgaan.

Het apparaat zal binnen enkele seconden de normale werking hervatten, wanneer de afstandsbediening opnieuw binnen bereik is (**minder dan 10 meter**).

### 4.3 Status van de LED (op de radiator of de handdoekdroger)

STATUS KLEUR	Continu	Knippert	Uit
<b>Groen</b>	Eco-modus		<ul style="list-style-type: none"> <li>• Stand-by</li> <li>• Geen spanning</li> <li>• Stop (stuurdraad)</li> <li>• Stop Belasting-afschakeling (stuurdraad)</li> </ul>
<b>Rood</b>	Comfort-modus	Boost	
<b>Blauw</b>	Vorstvrij-modus / Belastingafschakeling (stuurdraad)	Open raam gedetecteerd	
<b>Geel</b>	Afwijking van de T°	(+ kleursequentie) Fout: neem contact op met de Klantenservice	
<b>Roze</b>	Pairing-fout / Toestel niet gekoppeld	Pairing bezig	

### 4.4 Opdrachtschermen op de afstandsbediening

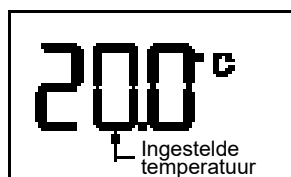
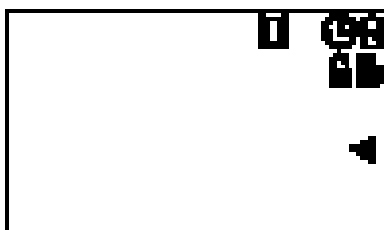
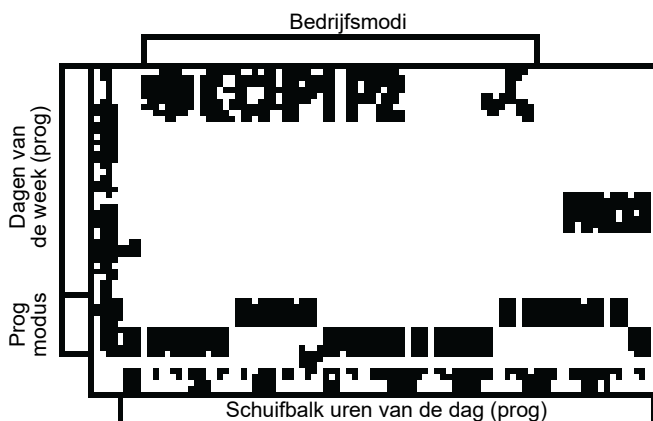















#### LET OP:

Als er geen toets wordt ingedrukt, zal de displayverlichting na **5 seconden** automatisch worden uitgeschakeld.

Het scherm gaat na **1 minuut** geheel op stand-by.

Deze stand-by beïnvloedt de werking van uw radiator niet en de verlichting gaat weer aan door een willekeurige toets in te drukken.

**Het scherm moet aan zijn om het indrukken van de toetsen te verwerken** (bijv. instelling van de temperatuur, geavanceerde instellingen uitvoeren, enz.).

ICOON	UITLEG
	Toestel werkt in Vorstvrij-modus
	Toestel werkt in Eco-modus
	Toestel werkt in Comfort-modus
	Toestel werkt in geprogrammeerde modus
	Handmatige of geprogrammeerde Boost
	Open raam gedetecteerd (icoon knippert)
	Tijdstelling vereist
	Indicator batterijverbruik
	Vergrendeling interface
	Indicator afwijking
	Bezig met programmeren
	Verbindingslampje tussen de afstandsbediening en de ontvangerkast
	Programma in Comfort-modus
	Programma in Eco-modus
	Huidige tijd (programma)

TOETSENCOMBINATIE	FUNCTIE
<b>- &amp; mode</b>	Toetsvergrendeling (zie <b>hoofdstuk 5.1</b> )
<b>P1P2 &amp; boost</b>	De geprogrammeerde boost-functie instellen (zie <b>hoofdstuk 6</b> )
<b>P1P2 &amp; +</b>	Het programma P1 instellen (zie <b>hoofdstuk 7</b> )
<b>P1P2 &amp; -</b>	Het programma P2 instellen (zie <b>hoofdstuk 7</b> )
<b>P1P2 &amp; mode</b>	Datum- en tijdstelling (zie <b>hoofdstuk 4.5</b> )
<b>P1P2 &amp; mode</b> (met uitgeschakelde afstandsbediening)	Het menu Geavanceerde instellingen openen (zie <b>hoofdstuk 5.3</b> )

## 4.5 Datum- en tijdstelling

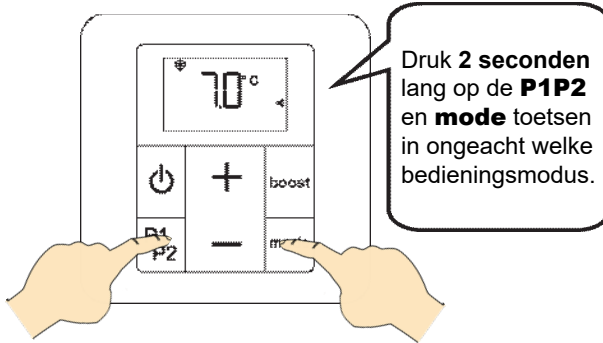

De tijd 00:00 wordt weergegeven. Door de toetsen + of - eenmaal lang in te drukken kunt u het instellen versnellen.

Tijdens de instelfase kunt u door **P1P2** in te drukken terugkeren naar het vorige scherm.

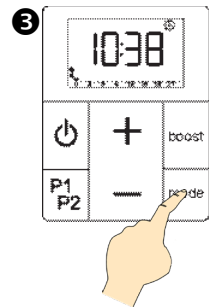
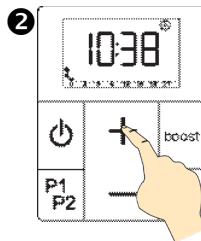
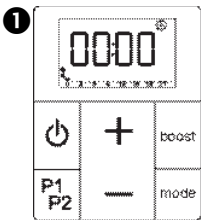

Ga vervolgens verder met het instellen van de dag van de week:

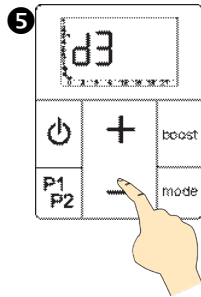
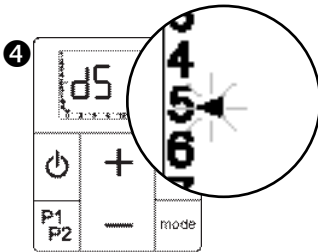

1 Maandag	5 Vrijdag
2 Dinsdag	6 Zaterdag
3 Woensdag	7 Zondag
4 Donderdag	(bijvoorbeeld)

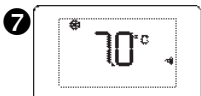
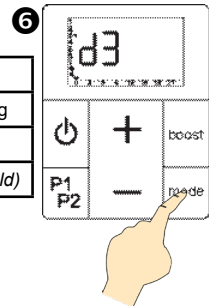

Tijd en datum worden nu opgeslagen.

**OPMERKING:**  
De tijd van de afstandsbediening kan op elk moment worden ingesteld.

# 5. Gebruik van de afstandsbediening

## 5.1 Bediening van afstandsbediening

### AAN / UIT

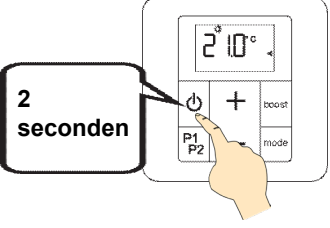

- De afstandsbediening **licht op**: er klinkt een **piepton**.
- De afstandsbediening **gaat uit**: er klinken **twee pieptonen**. Het scherm **OFF** verschijnt.



Wanneer de afstandsbediening uitgaat, wordt de radiator of het handdoekrek uitgeschakeld.



De afstandsbediening kan slechts één toestel bedienen.

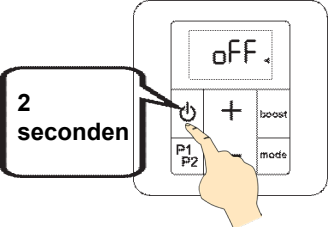

### VERGRENDING VAN DE INTERFACE (kinderbeveiliging)

De werkwijze of de ingestelde temperatuur kunnen dan niet meer worden gewijzigd. Ook het opstarten van de handmatige boost is niet mogelijk.

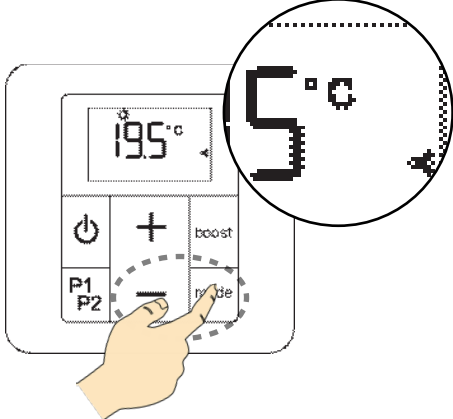
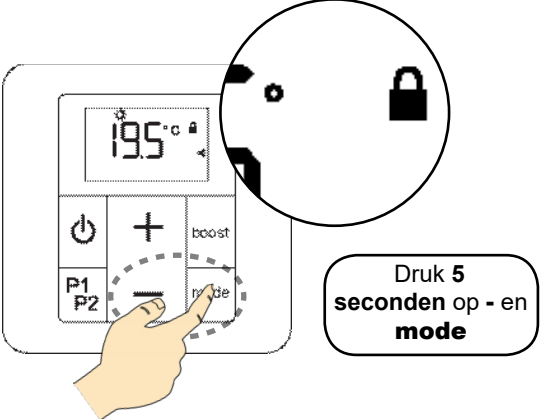

#### OPMERKING:

De moduswijzigingen die door een stuurraad worden uitgezonden (niet meegeleverd met uw toestel) zullen door deze functie niet worden gedeactiveerd.

## 5.2 De bedrijfsmodus kiezen

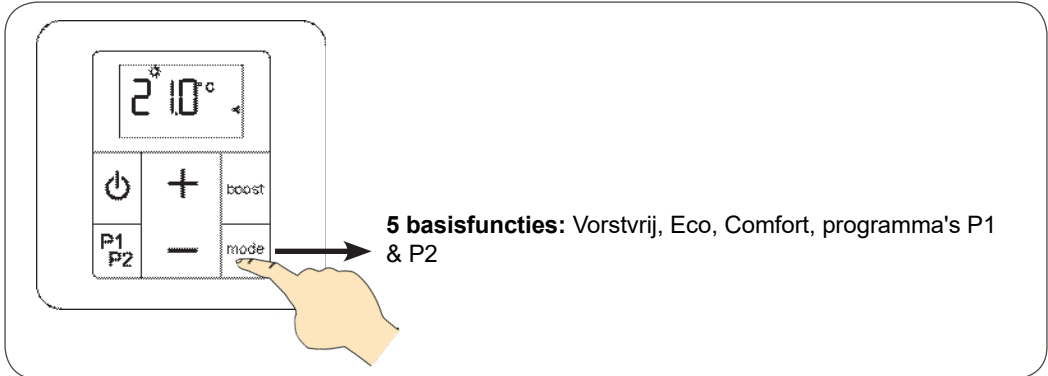

### VORSTVRIJ-MODUS

(aanbevolen bij een langere afwezigheid van meer dan 24 uur)

Uw toestel is ingesteld om een temperatuur van minimaal 7°C in uw vertrek te garanderen om risico van bevriezing te voorkomen. Deze temperatuur kan niet door de gebruiker worden gewijzigd.

De LED van uw ontvangerdoos licht blauw op.

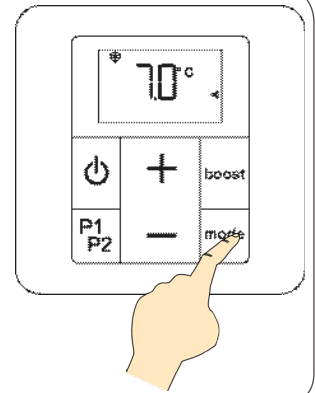

### ECO-MODUS

(aanbevolen als het vertrek langer dan 2 uur niet bezet is)

De economy-modus kan op **2 verschillende manieren** functioneren:

- de eco-temperatuur is **gekoppeld** aan de Comfort-temperatuur;
- de eco-temperatuur is **niet gekoppeld** (onafhankelijk).

Zie de **volgende pagina** voor details over deze functies. Zie **hoofdstuk 5.3** Geavanceerde instellingen om de Eco-temperatuur en de Comfort-temperatuur **te koppelen** of **te ontkoppelen**.



**LET OP:**

Uw toestel werkt standaard in **eco-gekoppelde**-modus.

De LED van uw ontvangerdoos licht groen op.

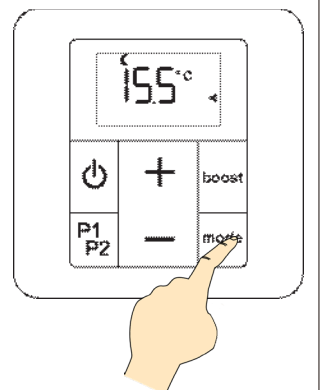

## ECO-MODUS (vervolg)

### A) Gekoppeld eco-bedrijf

De Eco-modus (economy) maakt een temperatuurverlaging mogelijk van **3,5°C** ten opzichte van de ingestelde temperatuur voor de Comfort-stand.

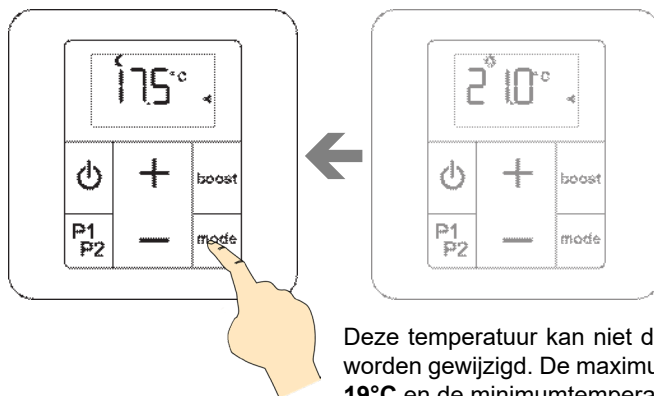

Deze temperatuur kan niet door de gebruiker worden gewijzigd. De maximumtemperatuur is **19°C** en de minimumtemperatuur is **7°C**.

### B) Ontkoppeld eco-bedrijf

U kunt ervoor kiezen de temperatuur van de Eco-modus los te koppelen van die van de Comfort-modus (zie **hoofdstuk 5.3** instelling 2). U kunt dan de temperatuur in het vertrek kiezen wanneer het apparaat in de Eco-modus werkt.

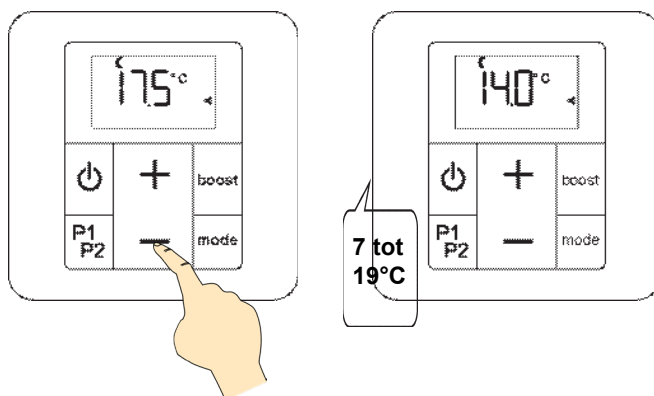

De door u gekozen losstaande Eco-temperatuur mag niet meer dan 1° verschillen met de ingestelde temperatuur voor de Comfort-stand (bijv.: uw **Eco-temperatuur** kan niet hoger zijn dan **18°C** zijn als uw **Comfort-temperatuur** is ingesteld op **19°C**).

Zonder instelling zal de ontkoppelde Eco-temperatuur de standaardwaarde hebben van **15,5°C**.

## COMFORT-MODUS

(aanbevolen als de ruimte bezet is)

De ingestelde temperatuur kan in stappen van 0,5°C worden aangepast van 7 tot 28°C.

De LED van uw ontvangerdoos licht rood op.

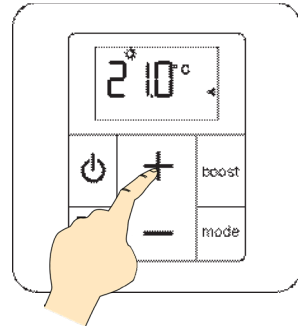

## PROGRAMMA'S P1 EN P2

(Voorgeprogrammeerd)

De afstandsbediening van uw toestel bevat de dagprogramma's P1 en P2. Deze zijn gebaseerd op verschillende scenario's voor aanwezigheid in de ruimte (omschakeling van uw toestel tussen de Comfort-modus en de Eco-modus afhankelijk van het tijdstip).

De LED van uw ontvangerdoos licht op in de kleur die overeenkomt met de actieve werkwijze (zie **hoofdstuk 4.2**).

**P1** is ingesteld voor een verwarmingsbehoefte in uw vertrek van 5u tot 9u en van 17u tot 23u (bijvoorbeeld een werkdag).

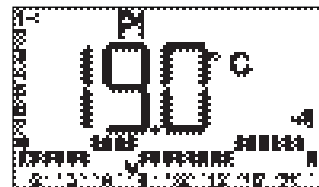

Standaard programma P1

**P2** is ingesteld voor een verwarmingsbehoefte in uw vertrek van 5u tot 9u, van 12u tot 14u en van 17u tot 23u (bijv. werkdagen waarop thuis wordt geluncht).



Standaard programma P2



### OPMERKING:

U kunt ook de gedetailleerde werking van de programma's P1 en P2 aanpassen (zie **hoofdstuk 7**).

## AANPASSING VAN DE TEMPERATUUR

In de geprogrammeerde werkwijzen van uw apparaat (P1 of P2) is kan de werking van uw apparaat tijdelijk worden onderbroken door de ingestelde temperatuur te wijzigen.

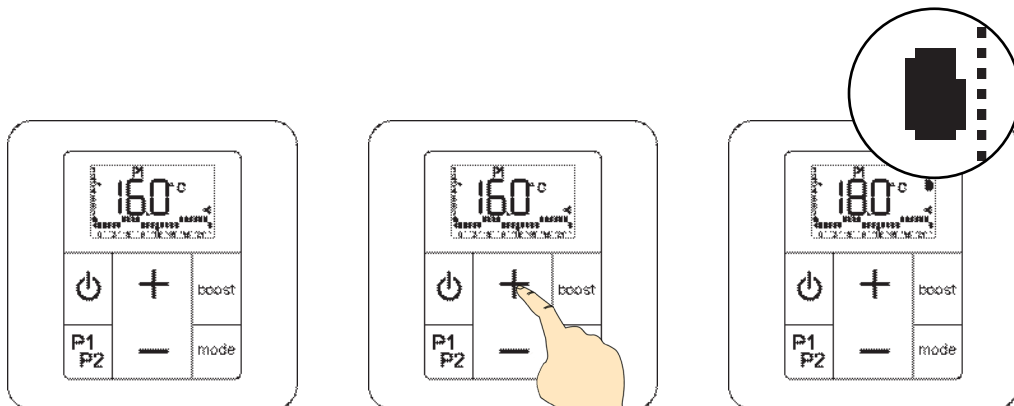

De LED van uw ontvangerdoos licht geel op.

Deze onderbreking wordt opgeheven zodra de programmastatus (Eco / Comfort) wordt gewijzigd of de toets **mode** opnieuw wordt ingedrukt.

## BEDIENING VIA DE STUURDRAAD

Aangezien uw toestel is uitgerust met een stuurdraad, kunt u het desgewenst vanaf uw centrale beheren (zie aansluiting **hoofdstuk 2.2**).



### LET OP:

Uw apparaat is standaard geconfigureerd **voor een stuurdraad**.

De stuurdraadcentrale kan uw toestel alleen overnemen als dit in de Comfort-modus staat.

Zie **hoofdstuk 5.3** Geavanceerde instellingen (parameter 3) voor het deactiveren of activeren van de stuurdraad.

Raadpleeg de gebruiksaanwijzing van uw centrale voor het gebruik van de centrale.

De LED van uw toestel gaat branden in de kleur van de bedrijfsmodus die door de centrale wordt gestuurd (zie **hoofdstuk 4.2**).

Op de afstandsbediening knippert de icoon van de bedrijfsmodus die door de centrale wordt gestuurd.

Bijvoorbeeld: de centrale stuurt een Eco-modus commando →



## BEDIENING VIA DE STUURDRAAD



Als uw installatie is uitgerust met een systeem voor belastingafschakeling dat op de ingang van de stuurdraad is aangesloten, kan dit een **voorrangscommando** naar uw toestel sturen om uit te schakelen (de LED van het toestel gaat uit) of voor de Vorstvrij-modus (de LED van uw toestel brandt blauw).

In beide gevallen wordt op de display van uw afstandsbediening het vorstvrij-icoon weergegeven.

Belastingafschakeling heeft voorrang boven de werking van uw toestel, zelfs als de stuurdraad-functie is gedeactiveerd in de geavanceerde instellingen.

### WERKING STUURDRAAD:

Iconen (afstandsbediening)	LED-kleur (ontvangerkast)	Verzonden commando (centrale)	Boost-functie
	Rood	Comfort	Beschikbaar
	Groen	Comfort -1°	Beschikbaar
	Groen	Comfort -2°	Beschikbaar
	Groen	Eco	Beschikbaar
	Blauw	Vorstvrij (in alle bedrijfsmodi van het toestel)	Beschikbaar
	Uit	Stop (in alle bedrijfsmodi van het toestel)	Niet beschikbaar

## 5.3 Geavanceerde instellingen van de afstandsbediening







**LET OP!**

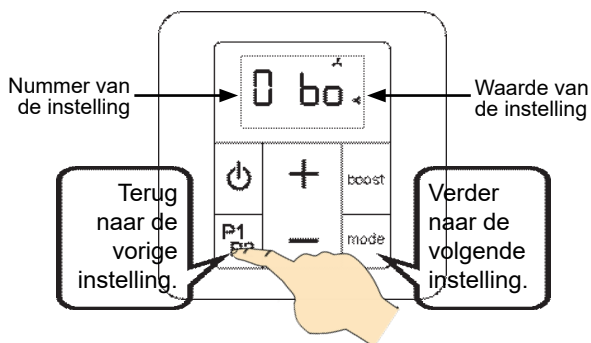
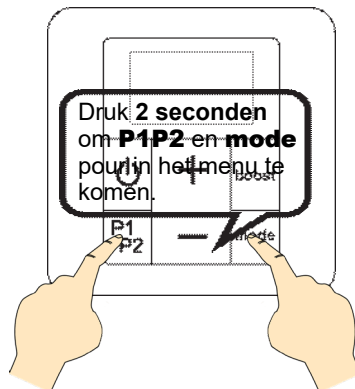
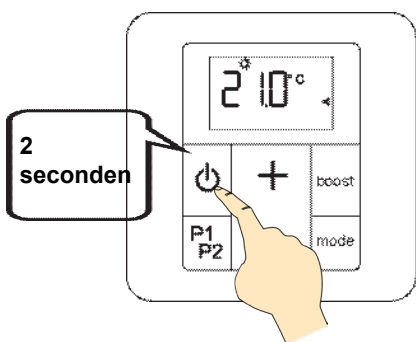





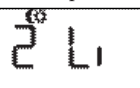
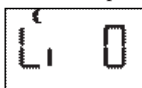
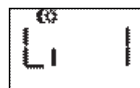







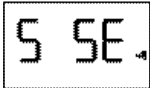

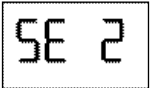
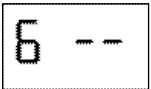
Toegang tot de instellingen is alleen mogelijk als de afstandsbediening uit staat.

Bepaalde instellingen van uw afstandsbediening kunnen aan uw gebruik worden aangepast.

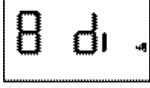
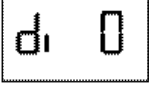

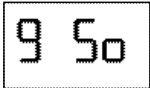
Nr	Instelling	Omschrijving	Standaard-waarde	Afstelling
0	Duur van de Boost	Instelbaar van 15 tot 120 minuten in stappen van 15 minuten  	60	Toets + of - indrukken
1	Detectie open raam	Waarde 0 (functie gedeactiveerd) of 1 (functie geactiveerd)   	1	Toets + of - indrukken
2	Eco-temperatuur	Waarde 0 (eco-temperatuur ontkoppeld) of 1 (geassocieerde Eco temperatuur: Comfort temperatuur min 3,5°)   	1	Toets + of - indrukken

Nr	
3	
4	
5	
6	
7	
8	
9	
End	

Nr	Instelling	Omschrijving	Standaardwaarde	Afstelling
3	Stuurdraad	Waarde 0 (stuurdraad gedeactiveerd) of 1 (stuurdraad geactiveerd)   	1	Toets + of - indrukken
4	Ijking omgevings-temperatuur	Instelbaar van -5,0°C tot 5,0°C in stappen van 0,5°C  	0.0	Toets + of - indrukken
5	Keuze van de temperatuurvoeler	Waarde 1 (ontvangerdoos) of 2 (afstandsbediening). Zie hoofdstuk 5.4.   	1 of 2	Toets + of - indrukken
6	Geen		--	
7	Radio-frequentie opnieuw koppelen	Waarde 0 (afstandsbediening niet gekoppeld) of 1 (afstandsbediening gekoppeld)   	rF0 of rF1	Druk op toets + of - om een eerder gekoppeld toestel waarmee de verbinding is verbroken opnieuw te koppelen.
8	Standaardweergave	Waarde 0 (uur) of 1 (ingestelde temperatuur)   	1	Toets + of - indrukken
9	Weergave versienummer en reset (unpairing)	Terug naar standaardinstellingen Let op! Al uw instellingen evenals de koppeling zullen worden verwijderd. Als de afstandsbediening vóór het resetten gekoppeld was, wordt de ontvanger ook opnieuw gereset.  Versienummer      Reset   	x.xx	Toets + 10 seconden indrukken om te resetten
End	Weergave instellingen verlaten	Menu instellingen verlaten 		Druk kort op <b>mode</b> of druk 2 seconden op 



Als gedurende **1 minuut** geen toets is gedrukt, zal de afstandsbediening de geavanceerde instellingen automatisch verlaten en uit gaan.

## 5.4 Keuze van de temperatuurvoeler

De temperatuur van uw vertrek kan worden gemeten door de ontvangerdoos die zich onder uw apparaat bevindt of door de afstandsbediening.

Het kiezen van de standaard voeler verschilt afhankelijk van het door u aangeschafte apparaat.



Standaard zullen apparaten met het label **NF Électricité Performance** gebruik maken van de voeler die zich onder de ontvangerdoos bevindt. Het wordt **sterk afgeraden** Deze instelling voor een optimale regeling te wijzigen die in overeenstemming is met uw apparaat.

In elk geval zal het meten van de kamertemperatuur met de afstandsbediening een betere meting opleveren van de werkelijke temperatuur van uw vertrek. Om de temperatuur efficiënt te meten dient men vensterbanken (of andere plekken waar warmteverlies aanwezig is), deuren en radiatoren te vermijden.

U kunt uw voorkeur voor het meten van de kamertemperatuur kiezen met behulp van **instelling 5** van de Geavanceerde instellingen (zie **hoofdstuk 5.3**).

Als u een groot verschil opmerkt tussen de door u op de afstandsbediening geprogrammeerde temperatuur en de in werkelijkheid gemeten temperatuur van uw vertrek, dan heeft dit te maken met een andere methode voor het kalibreren van temperatuurmetingen (zie **hoofdstuk 5.5**).

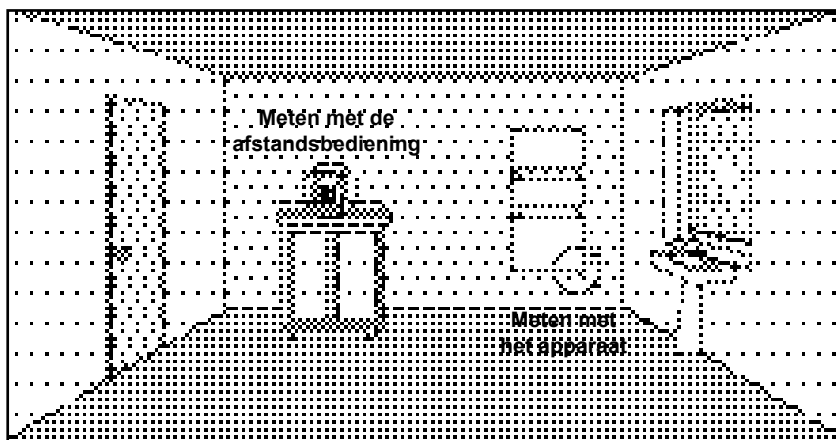

Als u besluit de temperatuur te meten met de afstandsbediening en deze defect raakt (elektronische storing of lege batterijen), zal uw apparaat de standaard voeler (gele LED, zie **hoofdstuk 8.3**) gebruiken.

Bovendien zal de levensduur van de batterijen korter zijn door het gebruik van de voeler van de afstandsbediening.



Als u een radiator hebt die is uitgerust met een opberglade voor de afstandsbediening, mag u de afstandsbediening **NOOIT** in deze lade plaatsen, aangezien hiermee de temperatuur van uw vertrek wordt gemeten.

Ook zal een op de muur bevestigde afstandsbediening de temperatuur van het vertrek niet correct kunnen meten.



Bij het resetten van de afstandsbediening (zie **hoofdstuk 5.3, instelling 9**) zal de standaard geactiveerde voeler de fabrieksinstellingen herstellen.

## 5.5 Ijking van de ingestelde temperatuur

Als uw apparaat enige dagen in bedrijf is en u een verschil waarneemt tussen de temperatuur die in uw vertrek wordt gemeten en de temperatuur die op uw toestel is ingesteld, kunt u uw apparaat kalibreren in stappen van 0,5°C.

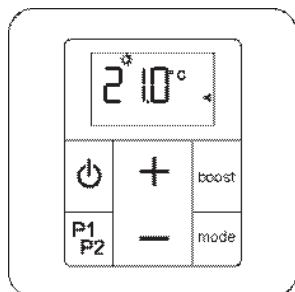

Uw thermometer moet in het midden van de kamer zijn geplaatst op ongeveer 1m30 boven de vloer en tussen de thermometer en het toestel mogen geen meubels staan.

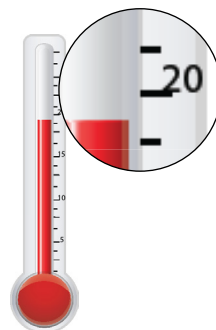

Ga naar geavanceerde instellingen (zie **hoofdstuk 5.3**). Druk meerdere malen op de toets **mode** totdat u parameter 4 bereikt.

Als de meting van de omgevingstemperatuur afwijkt van de ingestelde temperatuur van uw toestel, de toetsen - of + indrukken om ze met elkaar overeen te laten komen.

U kunt uw temperatuurmetingijken tot +/- 5°C.

Om de Geavanceerde instellingen te verlaten drukt u herhaaldelijk op de toets Modus totdat de afstandsbediening is uitgeschakeld.



Beide temperatuurvoelers worden gekalibreerd (zie **hoofdstuk 5.4**). In geval de actieve temperatuurvoeler wordt vervangen, zal de op de afstandsbediening geldige kalibratie verder worden gebruikt.

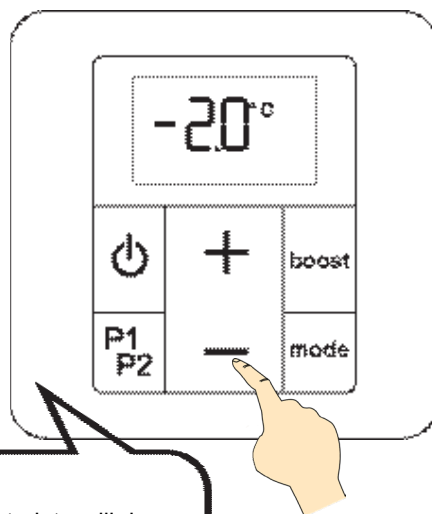
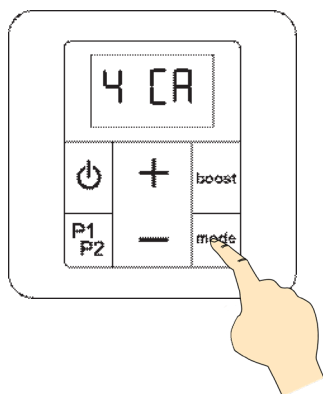

### VOORBEELD:

U meet 19°C in uw vertrek terwijl de ingestelde temperatuur op uw afstandsbediening 21°C is. Wanneer u in parameter 4 bent, drukt u op de - toets totdat de melding -2 ° C wordt weergegeven door de regelaar (ofwel  $21-2=19^{\circ}\text{C}$ ).

## 5.6 Detectie open / gesloten raam

Uw toestel kan een sterke temperatuurdaling waarnemen, bijvoorbeeld als het raam langere tijd openstaat in de winter. De werking zal dan automatisch worden aangepast, zodat u energie kunt besparen.

Op uw afstandsbediening is de functie Detectie open/gesloten raam standaard **geactiveerd**. Om de functie te deactiveren, moet u de overeenkomstige instelling wijzigen (zie **hoofdstuk 5.3**, instelling 1).

**BELANGRIJK** Om optimaal van deze functie gebruik te kunnen maken, moet uw toestel dicht bij het openslaande raam worden geplaatst, zonder tussenplaatsing van een meubel of een ander voorwerp.

De kwaliteit van functie detectie open/gesloten raam is afhankelijk van een groot aantal factoren zoals de plaats van het toestel, de snelheid van de temperatuurdaling/-stijging in het vertrek, het type raam. enz.

**BELANGRIJK** De temperatuur in het vertrek moet dicht bij het toestel worden gemeten.

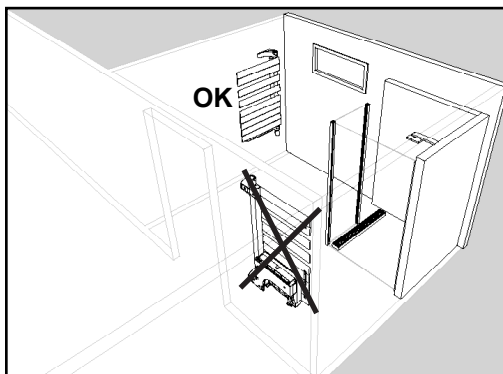
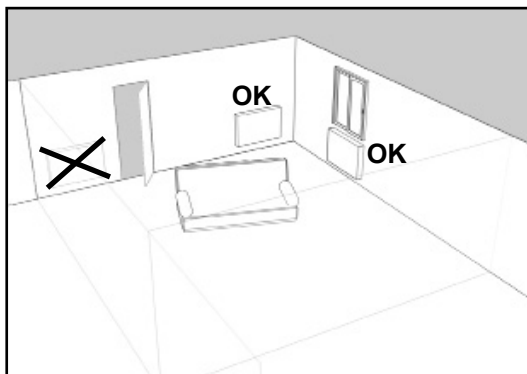

Na opening van een raam moet uw toestel de daarmee samenhangende temperatuurdaling binnen een redelijke tijd detecteren. Het zal de bedrijfsmodus vervolgens automatisch aanpassen door over te schakelen naar de vorstvrij-temperatuur (7°C).

Zolang opening van het raam wordt waargenomen, zal het toestel de icoon  van deze functie laten knipperen.

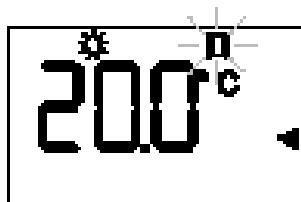

Als de temperatuur in uw vertrek weer stijgt na sluiting van het raam, moet het apparaat binnen redelijke tijd terugschakelen naar de bedrijfsmodus (bijvoorbeeld de Comfort-modus) waarin hij stond voor het opstarten van de detectie-functie.



**Door het opstarten of stoppen van een boost** (handmatig of geprogrammeerd), evenals door **de wijziging van een bedrijfsmodus** wordt de functie detectie open / gesloten raam gedurende **60 minuten** gepauzeerd zodat de temperatuur in het vertrek weer stabiel kan worden stabilise.

## 6. Verwarmingsboost

Met deze functie kunt u **extra verwarming** toevoegen op het gekozen tijdstip. Wanneer het apparaat op volle kracht wordt geactiveerd, zonder rekening te houden met de op de afstandsbediening ingestelde temperatuur.

De bedrijfsduur is **maximaal 2 uur**; deze werking kan op elk moment worden onderbroken.

**De LED van uw ontvangerdoos licht rood op tijdens een boost.**

De boost-functie kan op twee manieren worden geactiveerd:

- **handmatige** boost
- **geprogrammeerde** boost

### GEBRUIK VAN DE HANDMATIGE BOOST

De **standaard** duur van een handmatige boost is **60 minuten**.

Weergave van de duur van de boost.

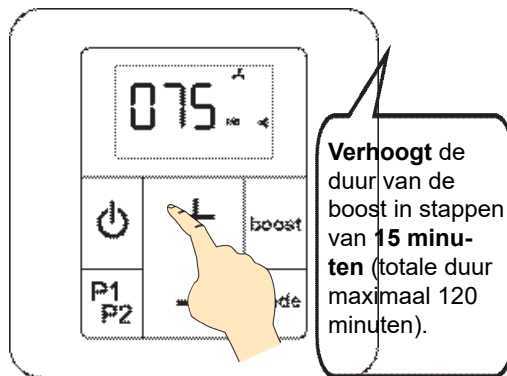
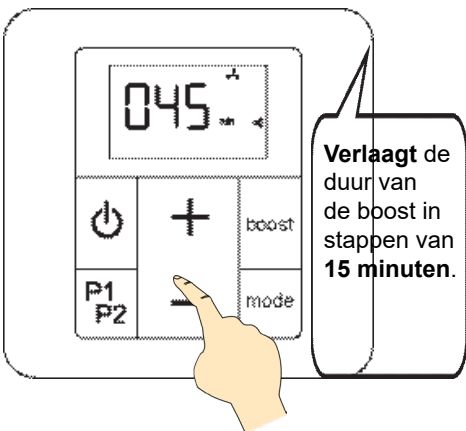
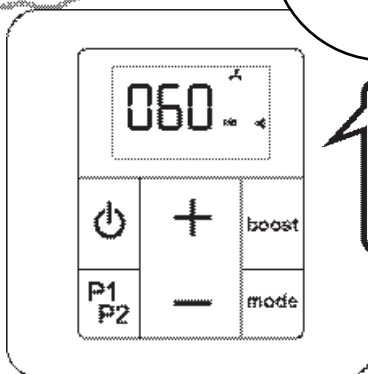
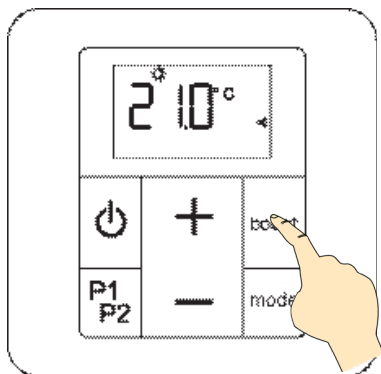

## GEBRUIK VAN DE HANDMATIGE BOOST (vervolg)

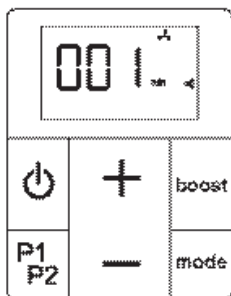

De ingestelde  
duur van boost  
is afgelopen.  
Het toestel  
keert terug  
naar zijn  
normale  
bedrijf.

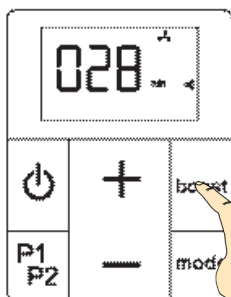
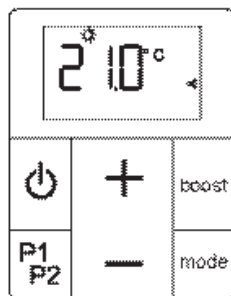

De hand-  
matige  
boost  
vervroegd  
verlaten.

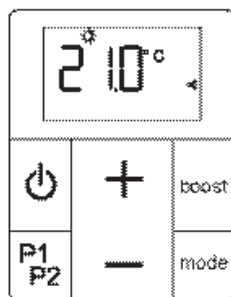

## GEBRUIK VAN DE GEPROGRAMMEERDE BOOST

Met deze functie kan de starttijd van de boost worden geprogrammeerd zodat hij dagelijks **automatisch** op hetzelfde tijdstip opstart (als het programma is geactiveerd).

**Deze boost werkt gedurende de periode die in de geavanceerde instellingen is gedefinieerd (zie hoofdstuk 5.3 instelling 0).**

De boost zal opstarten modi Eco, Comfort, P1 of P2 en neemt het normale bedrijf van uw toestel over.

## EEN GEPROGRAMMEERDE BOOST INSTELLEN

21.0°C

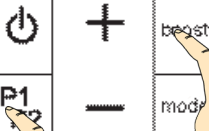

**P1/P2**  
en **boost**  
tegelijktijd  
eenmaal lang  
indrukken.

00:00

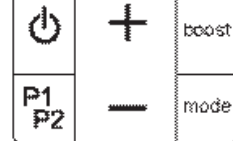

U kunt nu de  
gewenste starttijd  
ingeven.

11:15

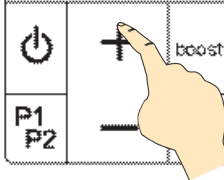

Stel de begintijd van  
de dagelijkse boost  
in (in stappen van  
15 minuten) door op  
+ of - te drukken.

11:15

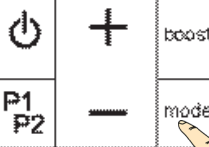

De starttijd  
bevestigen en  
terugkeren  
naar de actuele  
bedrijfsmodus.

21.0°C

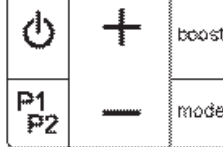

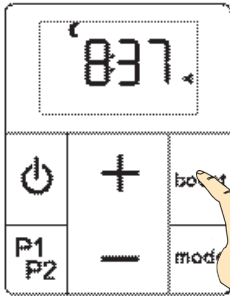

U kunt nu uw geprogrammeerde boost activeren.

## ACTIVERING EN VERLOOP VAN DE GEPROGRAMMEERDE

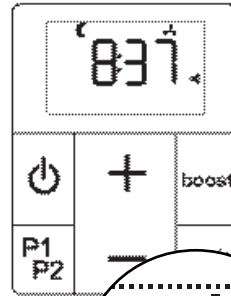

Druk  
**2 seconden**  
op de toets  
**boost.**



De icoon  ver-  
schijnt om aan te  
geven dat het  
programma is  
geactiveerd.

### LET OP!

Het boostprogramma  
wordt niet geactiveerd als u  
niet vooraf een starttijd hebt  
ingesteld (zie **vorige**  
**pagina**).

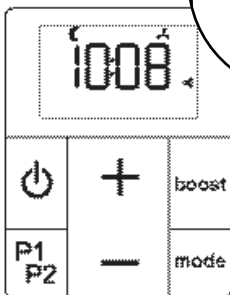

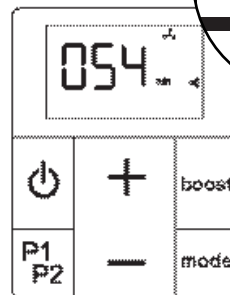

De icoon   
wordt weerge-  
geven.  
Het program-  
ma is geac-  
tiveerd en in  
stand-by.

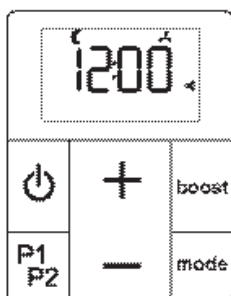

Op de aangegeven start-  
tijd wordt de boost in werking  
gezet.  
De icoon  knippert tijdens  
de gehele duur van de boost.  
De duur van de lopende boost  
wordt weergegeven.

## ACTIVERING EN VERLOOP VAN DE GEPROGRAMMEERDE BOOST (vervolg)



De ingestelde duur van boost is afgelopen. Het toestel keert terug naar zijn normale bedrijf. De boost zal de volgende dag op dezelfde tijd opstarten zolang het programma geactiveerd blijft (icoon ).

Het is altijd mogelijk een geprogrammeerde boost tijdens de werking te verlaten door de toets **boost** in te drukken.

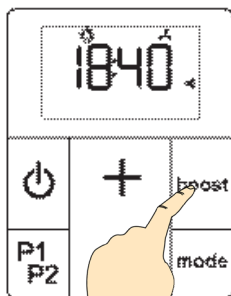

Druk **2 seconden** op de toets **boost**.

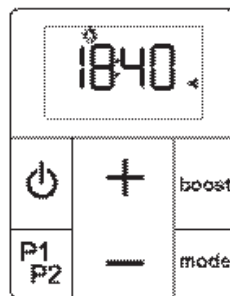

De geprogrammeerde boost wordt gedeactiveerd. De boost zal de volgende dag niet automatisch opstarten.

**Herinnering:**  
De boost mag maximaal **2 uur** (120 minuten) ononderbroken werken.

**Herinnering:**  
Er moet verplicht een starttijd worden ingesteld om de automatische boost te kunnen activeren (zie **hoofdstuk 4**).

# 7. Een programma P1 et/of P2 instellen

De afstandsbediening van uw apparaat heeft twee dagprogramma's **P1** en **P2** die u kunt aanpassen aan uw behoeften.

Voor elk tijdstip van de dag zijn er twee werkwijzen mogelijk: **COMFORT** of **ECO**. De eerder gedefinieerde temperaturen zijn van toepassing op deze Werkwijzen (zie **hoofdstuk 5.2**).



### LET OP!

Voor de programma's P1 en P2 kunnen maximaal **10 modus-wisselingen** per dag worden ingegeven (van Comfort naar Eco of van Eco naar Comfort).

### TOEGANG TOT DE PROGRAMMERING

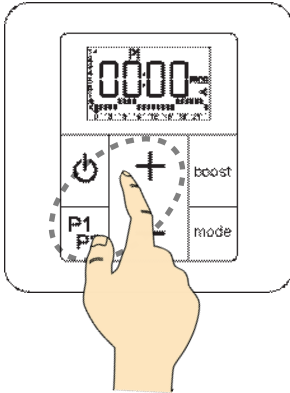

Lang indrukken (**P1P2** et **+**) → naar instellingen van het programma **P1**.

Lang indrukken (**P1P2** et **-**) → naar instellingen van het programma **P2**.

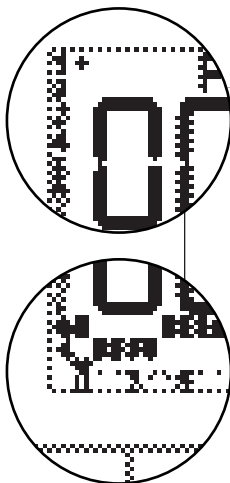
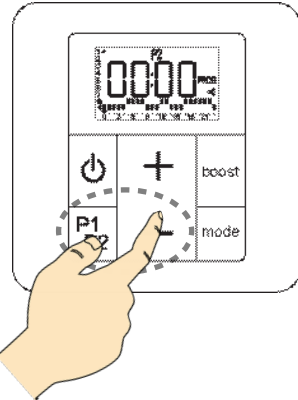

Indicator te programmeren dag

Indicator te programmeren uren

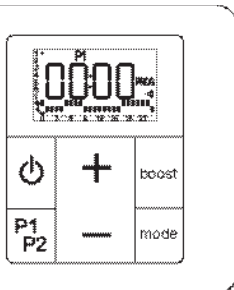

Uitgangspositie:  
dag 1, uur 0

## INSTELLING VAN ELK UUR VAN DE DAG

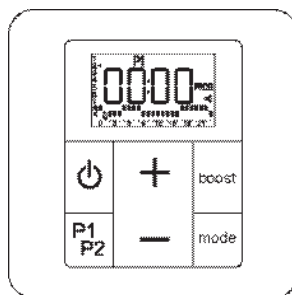
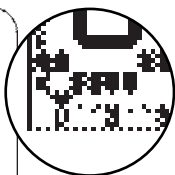
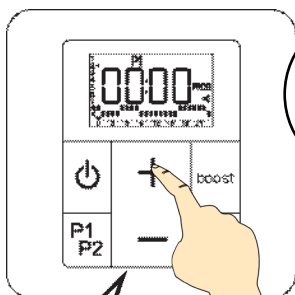

Programmeer het huidige uur in de **Comfort**-modus en ga naar het volgende uur.

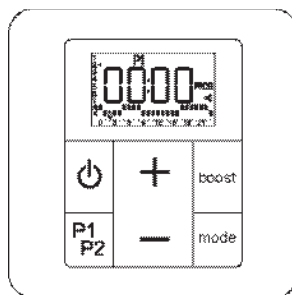
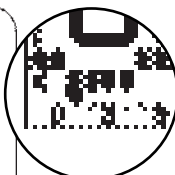
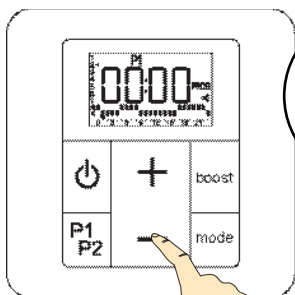

Programmeer het huidige uur in de **Eco**-modus en ga naar het volgende uur.

Nadat u de bedrijfsmodus voor het laatste uur van de dag heeft geselecteerd, gaat de programmeerfunctie automatisch naar het eerste uur van de volgende dag.

### HANDMATIG TERUGKEREN NAAR DE VORIGE DAG

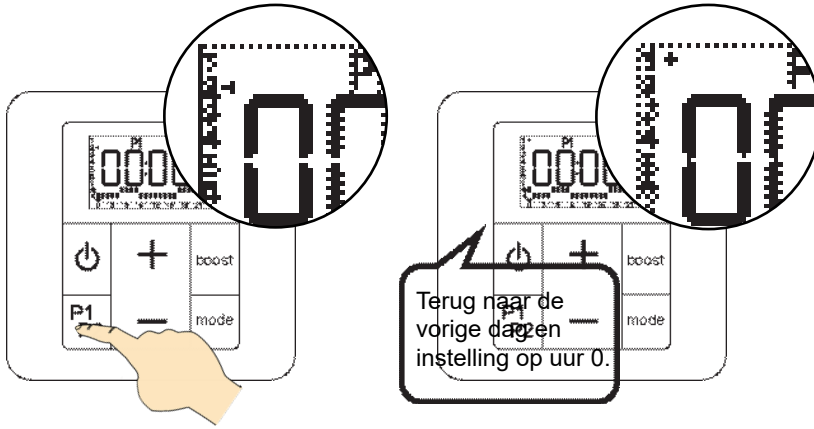

### HANDMATIG VERDER NAAR DE VOLGENDE DAG

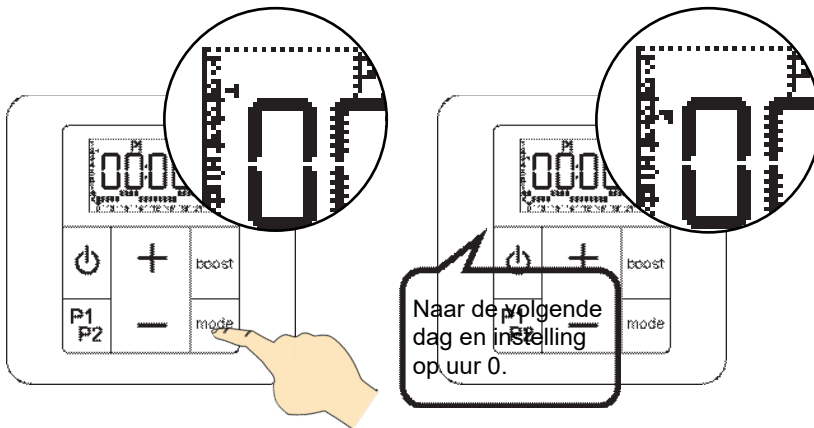

### PROGRAMMERING VERLATEN (op elk moment)

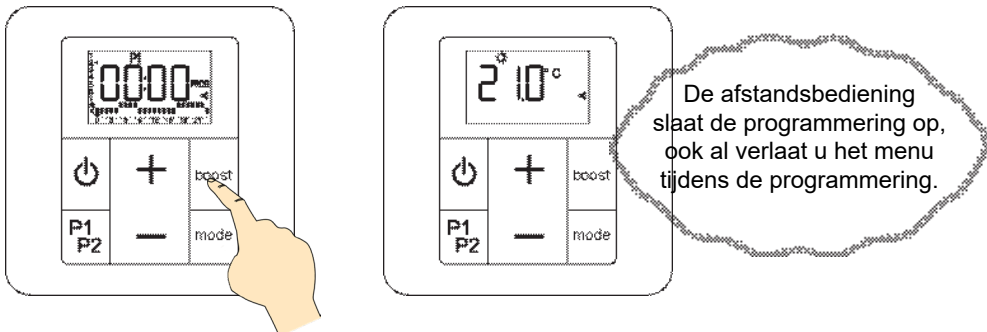

## FUNCTIE KOPIËREN/PLAKKEN (hulp bij het programmeren)

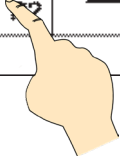
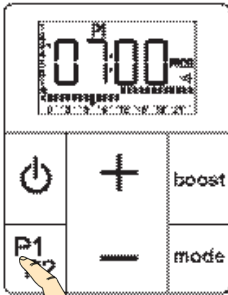
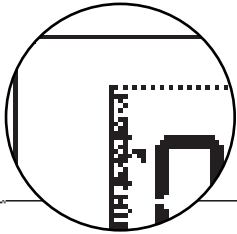

**P1P2 lang  
indrukken:** terug  
naar de vorige  
dag en het huidige  
dagprogramma  
kopiëren.

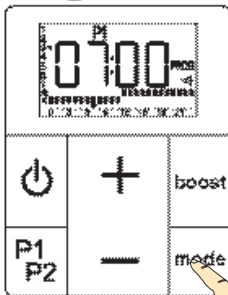
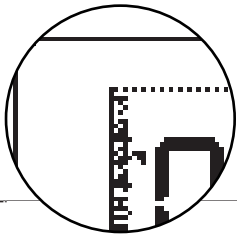
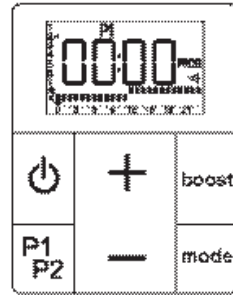
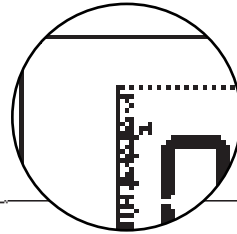

**Mode lang  
indrukken:** naar  
de volgende dag  
en het huidige  
dagprogramma  
kopiëren.

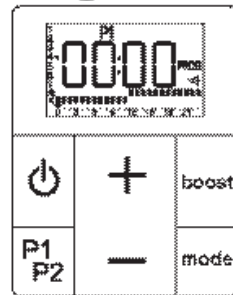
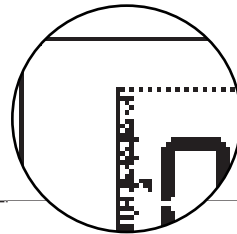

# 6. Aanbevelingen voor het onderhoud en het verhelpen van storingen

## 6.1 Dagelijks onderhoud

De keuze van het beste materiaal en de kwaliteit van de oppervlaktebehandeling beschermen het toestel tegen corrosie en schokken.



Voor een optimale bedrijfsduur van uw radiator bevelen wij u aan onderstaande adviezen te volgen:

- Gebruik voor de reiniging van de buitenkant (zonder de elektrische delen) geen schuurmiddelen of bijtende middelen, maar een eenvoudig lauw sopje.
- Gebruik voor de behuizing van de ontvangerkast en de afstandsbediening een droge doek (zonder oplosmiddel).



## 6.2 Probleemoplossing

Ondanks alle zorg die wij tijdens de fabricage aan onze producten besteden, kunt u soms storingen tegenkomen die eenvoudig opgelost kunnen worden. Raadpleeg bij het minste probleem onderstaande tabel, u zult er ongetwijfeld de oplossing vinden.

Mocht u er toch niet in slagen het probleem te verhelpen, neem dan contact op met de after-sales-service van uw leverancier.

Probleem	Diagnose	Procedure
Het toestel verwarmt niet.	De gewenste temperatuur is niet goed ingesteld op de afstandsbediening.	Controleer of de instelling van de afstandsbediening vraagt dat het toestel gaat verwarmen (zie <b>hoofdstuk 5.2</b> ).
	Bij een gemengde uitvoering: het toestel is niet op de juiste wijze gevuld met water.	Controleer of het apparaat gevuld is (zie <b>hoofdstuk 3.2</b> ).
	Het toestel wordt aangestuurd door een programmeercentrale.	Raadpleeg de handleiding van de constructeur van de centrale.
	De belastingafschakeling is geactiveerd en heeft de verwarming van het toestel stopgezet.	Wacht tot de belastingafschakeling is beëindigd.
	Het toestel is niet gekoppeld met de afstandsbediening (op de display van de afstandsbediening wordt de icoon  niet weergegeven).	Haal de batterijen uit de afstandsbediening, wacht enkele seconden, plaats de batterijen terug en voer de pairing-procedure uit (zie <b>hoofdstuk 4.1</b> ).
	Er is een open raam gedetecteerd (de icoon  knippert).	Deactiveer de functie detectie open raam (zie <b>hoofdstuk 5.3</b> instelling 1).
	De LED knippert in het geel + andere kleuren: storing.	Neem contact op met uw installateur of Klantenservice.

Probleem	Diagnose	Procedure
Het toestel werkt niet.	Het toestel krijgt geen stroom.	Controleer of het toestel naar behoren is aangesloten en van stroom wordt voorzien (zie <b>hoofdstuk 2.2</b> ).
	Het toestel is niet aangezet.	Controleer of de afstandsbediening is aangezet (zie <b>hoofdstuk 5.1</b> ). Controleer of de stuurdraad geen commando voor belastingafschakeling verzendt.
Het toestel gaat door met verwarmen terwijl er een raam open staat.	De functie "Raamdetectie" is niet geactiveerd.	Activeer de functie (zie <b>hoofdstuk 5.3</b> instelling 1).
	De voorwaarden voor een goede werking van de functie detecteer open/gesloten raam zijn niet vervuld.	Zie <b>hoofdstuk 5.6</b>
Het toestel gaat niet opnieuw verwarmen terwijl er een raam is gesloten.	De voorwaarden voor een goede werking van de functie detecteer open/gesloten raam zijn niet vervuld.	Zie <b>hoofdstuk 5.6</b>
De afstandsbediening laat zich niet bedienen.	De afstandsbediening is vergrendeld.	Deactiveer de vergrendeling van de toetsen (zie <b>hoofdstuk 5.1</b> ).
Communicatieprobleem tussen de afstandsbediening en het toestel.	Probleem met de afstandsbediening en/of de radiofrequentiecommunicatie.	Controleer of de icoon  zichtbaar is (toestel gekoppeld).
		Controleer of de kleur van de LED verandert volgens de gestuurde commando's.
		Controleer of uw toestel niet door een stuurdraad wordt bestuurd.
		Als de controles positief zijn: neem gedurende 10 minuten de batterijen uit de afstandsbediening en plaats ze vervolgens terug.
De koppeling is verbroken door een stroomstoring.	De afstandsbediening en het toestel moeten gereset worden.	Zie <b>hoofdstuk 8.3</b>
Na een stroomstoring van minder dan een uur lijkt het alsof het apparaat de instellingen heeft verloren.	Het apparaat zal binnen één uur automatisch zijn instellingen terug krijgen.	-
Het afstandsbedieningscherm (opgeborgen in de lade achter de radiator) wordt zwart.	Het zwarte scherm wordt veroorzaakt door teveel warmte. Het heeft geen invloed op de werking van uw bediening.	Verwijder de afstandsbediening uit de lade en laat deze op kamertemperatuur rusten totdat het scherm weer normaal wordt.
De tijd knippert.	Tijd- en datuminstelling niet uitgevoerd.	Stel de tijd en de datum in (zie <b>hoofdstuk 4.1</b> ).

Probleem	Diagnose	Procedure
De indicator batterijverbruik  wordt op uw afstandsbediening weergegeven.	Batterijen leeg.	Vervang de batterijen (zie <b>hoofdstuk 8.4</b> ).
Geen display.	De afstandsbediening is uit.	Druk eenmaal lang op  .
	De achtergrondverlichting van de afstandsbediening is uit.	Druk op een toets om hem weer aan te zetten.
	De display van de afstandsbediening staat op stand-by.	Druk op een toets om hem weer aan te zetten.
De tijd knippert.	Tijd- en datuminstelling niet uitgevoerd.	Stel de tijd en de datum in (zie <b>hoofdstuk 4.1</b> ).
Foutmelding E2 wordt weergegeven op het scherm van de afstandsbediening.	Dit geeft een probleem aan met de temperatuursensor van het apparaat.	Neem contact op met uw installateur.
De ingestelde temperatuur komt niet overeen met de temperatuur in het vertrek.	De meting van de temperatuurvoeler wijkt af.	ljk uw afstandsbediening (zie <b>hoofdstuk 5.5</b> ) om de temperatuur die door het toestel in het vertrek wordt gemeten overeen te laten komen met de temperatuur die door uw thermometer wordt gemeten.
Afstandsbediening stuk.	Uw toestel is geblokkeerd in de laatste ontvangen modus.	<ul style="list-style-type: none"> <li>• Het toestel resetten door de LED <b>10 seconden</b> ingedrukt te houden. De LED knippert snel magenta om de reset te bevestigen.</li> <li>• Het toestel wacht op koppeling om opnieuw te kunnen verwarmen.</li> </ul>

## STUURDRAAD

Probleem	Diagnose	Procedure
Het toestel reageert niet meer op de commando's van de stuurdraad.	De stuurdraad is mogelijk niet goed aangesloten.	Controleer de aansluiting van de stuurdraad (zie <b>hoofdstuk 2.2</b> ).
		Controleer of de afstandsbediening in Comfort-modus staat.
	Uw afstandsbediening is niet meer ingesteld om werking via de stuurdraad te accepteren.	Activeer de functie stuurdraad op uw afstandsbediening (zie <b>hoofdstuk 5.3</b> , instelling 3).

## STUURDRAAD (vervolg)

Probleem	Diagnose	Procedure
De temperatuur van het vertrek komt niet overeen met de ingestelde temperatuur die op de afstandsbediening wordt aangegeven.	De stuurdraad is mogelijk verbonden met een programmeercentrale die voorrang heeft op de afstandsbediening (bijv.: verzending van een Eco-modus commando door de centrale terwijl de bediening op Comfort staat afgesteld.	Deactiveer de stuurdraad in de geavanceerde instellingen (zie <b>hoofdstuk 5.3</b> instelling 3) zodat de afstandsbediening de controle over uw toestel houdt.

### 8.3 Volledige reset

In geval uw apparaat volledig geblokkeerd is of het niet kan worden gekoppeld, moet het hele systeem worden gereset en moet het koppelen vanaf het begin worden hervat (zie **hoofdstuk 4.1**).

#### De afstandsbediening resetten:

De afstandsbediening resetten met zijn Geavanceerde instellingen (zie **hoofdstuk 5.3** parameter 9).

#### Radiator / Handdoekrek resetten:

- 1) Het apparaat resetten door het controlelampje **10 seconden** in te drukken. Het controlelampje **knippert snel** met roze licht om het resetten te bevestigen. **Onmiddellijk** weer loslaten zodra het snel knipperen begint.
- 2) Na het loslaten van het controlelampje, gaat het roze licht **continu** branden.
- 3) De eerder geresette afstandsbediening aanzetten en beginnen met koppelen (zie **hoofdstuk 4.1**).



#### **LET OP!**

Als het controlelampje met een continu roze licht brandt na het snel knipperen en u het nog ingedrukt houdt, heeft het resetten niet plaatsgevonden. Hervat de procedure vanaf stap 1.

Als het apparaat dan nog steeds niet kan worden gekoppeld, neemt u contact op met uw klantenservice.

## 8.4 De batterijen vervangen

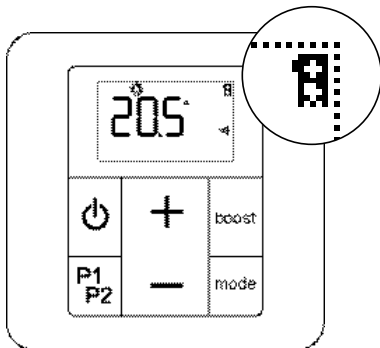

Als de batterijaanduiding verschijnt, heeft u enkele dagen om deze te vervangen (2 alkaline batterijen van 1,5V, type LR03 of AAA; het gebruik van oplaadbare batterijen wordt afgeraden).

De achtergrondverlichting van de display gaat ook uit om te geven dat de batterijen vervangen moeten worden.

Bij het vervangen van de batterijen worden de instellingen van de afstandsbediening bewaard (bijvoorbeeld: de programma's P1 en P2), met uitzondering van de instelling van de tijd en de datum.

Neem de volgende voorzorgsmaatregelen:

- let op de +/- polen;
- gooi gebruikte batterijen niet zomaar weg (met het oog op het milieu moet u gebruikte batterijen naar een verzamelpunt brengen).

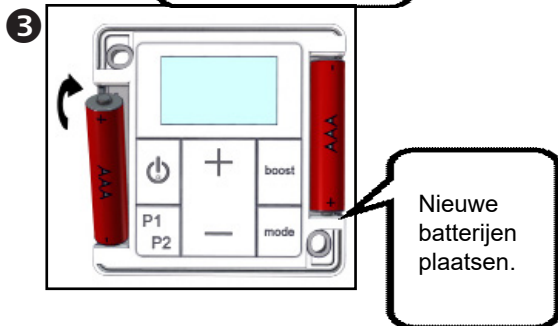
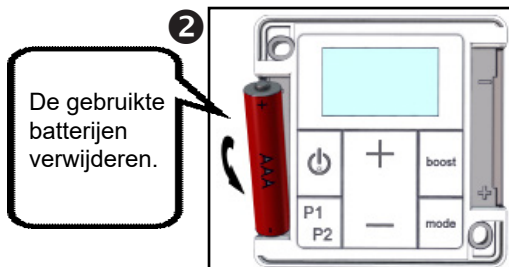
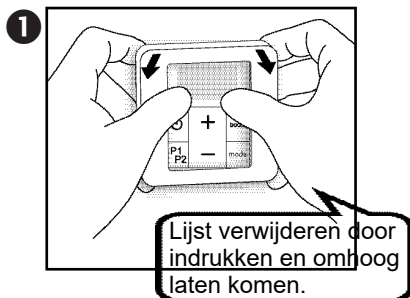

Tijdens het vervangen van de batterijen vindt automatisch een nieuwe koppeling plaats.

Als RF 0 op het display wordt weergegeven en pictogram  knippert, betekent dit dat de afstandsbediening de ontvanger zoekt. Als deze na enkele minuten nog steeds niet is gevonden, voert u een volledige reset uit (zie hoofdstuk 8.3).

# 9. Service en garantie

## After-sales-service

Neem bij een storing of voor vervangingsonderdelen contact op met uw installateur of uw dealer.

Noteer van tevoren de onderstaande gegevens om te zorgen dat het probleem duidelijk is en snel kan worden verholpen:

- de gegevens die op het kenplaatje van het toestel worden vermeld (**zie hoofdstuk 2.2**);
- de verkooppreferentie die op uw aankoopfactuur vermeld staat;
- het versienummer van de afstandsbediening (**zie hoofdstuk 5.3**, instelling 9).

## Garantie

*(Zie de algemene verkoopvoorwaarden voor het betreffende land)*

Het verwarmingslichaam van uw elektrische radiator is 5 jaar gegarandeerd tegen fabricagefouten, te rekenen vanaf de dag van aankoop. De onderdelen hebben een garantie van 2 jaar.

De garantie wordt in behandeling genomen op vertoon van een aankoopbewijs met datum. Kosten voor het transport, de verwijdering en de plaatsing van de radiator vallen buiten de garantie.

De garantie is met name niet van toepassing bij inbedrijfsstelling-, installatie-, of onderhoudsomstandigheden die niet in overeenstemming zijn met de geldende norm van het land, de professionele normen en de gebruiksaanwijzing.

## Specifieke garantie voor de gemengde handdoekendroger

De garantie op uw gemengde handdoekendroger is slechts onder het volgende voorbehoud van toepassing :

- het gebruikte water voor de voeding van het verwarmingscircuit mag niet agressief of corroderend zijn;
- het gebruikte water mag geen opgeloste gassporen ( $O_2$ - $CO_2$ ) bevatten, met name in het geval van gebruik van materialen die voor het gas doordringbaar zijn (verwarmingsvloer).

Hiervoor moet een efficiënte ontgassing boven de circulatiepomp en het ontluchten van de hoge punten van de installatie worden verzekerd.



### **Behandeling van elektrische en elektronische apparatuur als ze versleten zijn.**

Dit symbool duidt erop dat dit product niet samen met huishoudelijk afval mag worden verwerkt. Het dient bij een geschikt recyclingverzamelpunt te worden ingeleverd. Als u zorgt dat dit product op de juiste wijze onbruikbaar wordt gemaakt, draagt u bij tot het voorkomen van mogelijk negatieve gevolgen voor het milieu en de menselijke gezondheid.

Verbruik van het toestel in waakstand < 0,5 W



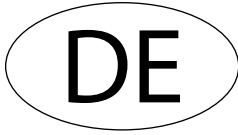

## **1 Beschreibung**

1.1 Vorwort	128
1.2 Warnhinweise	128
1.3 Überblick über Ihren Heizkörper	130

## **2 Installation**

2.1 Warnhinweise	131
2.2 Anschluss	134

## **3 Gebrauchsempfehlungen zu Heizkörper für Mixbetrieb**

3.1 Betrieb des Mixbetrieb-Heizkörpers über die Zentralheizung	135
3.2 Betrieb als rein elektrischer Heizkörper	135

## **4 Inbetriebnahme des Steuergeräts**

4.1 Einlegen der Batterien	137
4.2 Anfänglicher Pairing-Vorgang	137
4.3 Zustand der LED	139
4.4 Anzeigen	139
4.5 Uhrzeit- und Datumseinstellung	141

## **5 Benutzung des Steuergeräts**

5.1 Handhabung des Steuergeräts	142
5.2 Betriebsmodus auswählen	143
5.3 Erweiterte Einstellungen des Steuergeräts	147
5.4 Auswahl des Temperaturfühlers	149
5.5 Kallibrierung der Solltemperatur	150
5.6 Fenster-offen/geschlossen-Erkennung	151

## **6 Heizungs-Boost** 152

## **7 Einstellung eines Programms P1 und/oder P2** 157

## **8 Hinweise für Instandhaltung und Störungsbeseitigung**

8.1 Laufende Instandhaltung	161
8.2 Problembeseitigung	161
8.3 Vollständige Neuinitialisierung	164
8.4 Batterien austauschen	165

## **9 Kundendienst und Gewährleistung** 166

# 1. Beschreibung

## 1.1 Vorwort

Herzlichen Glückwunsch!

Wir danken Ihnen, dass Sie sich für diesen Heizkörper entschieden haben.

Dieses Produkt wurde von uns mit größter Sorgfalt nach unseren Qualitätsstandards konzipiert und hergestellt, damit es Sie voll und ganz zufrieden stellt. Um seine Funktionalitäten kennen zu lernen und bestmöglich nutzen zu können, lesen Sie bitte diese Anleitung aufmerksam durch und bewahren Sie sie in der Nähe des Heizkörpers auf.

Wir danken Ihnen für Ihr Vertrauen.

## 1.2 Warnhinweise



**WARNUNG (BADHEIZKÖRPER):** Um Gefahren für Kleinkinder vorzubeugen, wird empfohlen, den Heizkörper so zu installieren, dass die Unterkante mindestens 600 mm über dem Boden liegt.



**WARNUNG (HEIZKÖRPER):** Den Heizkörper nicht abdecken, um eine Überhitzung zu vermeiden.



Den Heizkörper nicht als Sitzfläche benutzen!



Achtung, Oberfläche wird sehr heiß. Caution, hot surface.

**WARNUNG - einige Teile dieses Produkts können sehr heiß werden und Verbrennungen verursachen. Besondere Vorsicht ist in der Anwesenheit von Kindern oder hilflosen Personen geboten.**

Achten Sie darauf, dass Kinder unter 3 Jahren einen ausreichenden Sicherheitsabstand zum Gerät einhalten, sofern sie nicht ständig beaufsichtigt werden.

Kinder zwischen 3 und 8 Jahren dürfen das Gerät nur dann ein- oder ausschalten, sofern dieses ordnungsgemäß aufgestellt oder installiert ist und die Kinder dabei beaufsichtigt werden oder in die sichere Bedienung des Geräts eingewiesen wurden und sich der möglichen Gefahren bewusst sind. Kinder zwischen 3 und 8 Jahren dürfen das Gerät weder anschließen, einstellen oder reinigen noch durch den Bediener auszuführende Wartungsarbeiten daran durchführen.

Von Kindern ab 8 Jahren und Personen mit motorischen, sensorischen oder geistigen Einschränkungen oder mangelnder Erfahrung oder Sachkenntnis darf das Gerät verwendet werden, sofern sie ausreichend beaufsichtigt werden oder in die sichere Bedienung des Geräts eingewiesen wurden und sich der möglichen Gefahren bewusst sind. Kinder dürfen nicht mit dem Gerät spielen. Kinder ab 8 Jahren dürfen das Gerät nur reinigen oder durch den Bediener auszuführende Wartungsarbeiten daran durchführen, sofern sie dabei beaufsichtigt werden.

Design-Heizkörper in rein elektrischer Ausführung dürfen nur für den Zweck, für den sie ausgelegt sind, in Gebrauch genommen werden und dürfen nicht als Tisch, Stuhl, Spielzeug, Leiter usw. dienen.

Das Gerät darf nur von qualifizierten Fachleuten entsprechend den geltenden Regeln und Normen angeschlossen werden.

Es ist gegen Spritzwasser geschützt und kann im Bad installiert werden, unter der Bedingung, dass die elektrische Regeleinrichtung außerhalb der Reichweite der badenden oder duschenden Person liegt.

Die Stromversorgung muss über einen FI-Schutzschalter mit einem Bemessungsstrom bis 30 mA gesichert sein, insbesondere bei einer Montage in einem Nassraum mit Badewanne oder Dusche.

Vor jedem Eingriff muss sichergestellt werden, dass der Heizkörper abgeschaltet ist (siehe **Absatz 5.1**).

**BITTE BEACHTEN** Beschädigte Versorgungskabel müssen aus Sicherheitsgründen vom Hersteller, von seinem Kundendienst oder von einer entsprechend qualifizierten Person ausgewechselt werden.

**BITTE BEACHTEN** Den Heizkörper nicht direkt unterhalb einer Steckdose montieren.

**BITTE BEACHTEN** Dieses Gerät ist nicht für einen Einsatz in Höhen über 2.000 m geeignet.

## 1.3 Überblick über Ihren Heizkörper

### HEIZKÖRPER FÜR BETRIEB REIN ELEKTRISCH:

Die Menge des Spezialöls im Heizkörper wurde genau bemessen. Reparaturen, bei denen der Ölbehälter geöffnet werden muss, dürfen nur vom Hersteller oder von seinem Kundendienst durchgeführt werden, der auch bei Auslaufen von Öl zu kontaktieren ist.

Bei Entsorgung des Heizkörpers sind die Vorschriften zur Entsorgung des Öls einzuhalten.

Rein elektrische Heizkörper werden betriebsbereit geliefert.

Sie sind mit Stopfen verschlossen und mit Wärmeträgerflüssigkeit (einem Hochleistungs-Mineralöl) gefüllt.

Diese spezielle Wärmeträgerflüssigkeit ist beständig und erfordert keinerlei Wartung.

Beim Heizen werden Sie einige Unterschiede zu elektrischen Lufterwärmern feststellen:

- Der elektrische Widerstand heizt die Wärmeträgerflüssigkeit auf, die nach und nach ganz natürlich im Heizkörper zirkuliert.
- Die Trägheit der Flüssigkeit erklärt, dass die Temperatur an der Oberfläche des Heizkörpers erst nach mindestens 10 Minuten ihren optimalen Wert erreicht, je nach Modell und Raumtemperatur beim Einschalten des Geräts.
- Dieses Prinzip gewährleistet auch eine gleichmäßige und langanhaltende Erwärmung, wenn das Heizelement nicht mehr mit Strom versorgt wird.

### HEIZKÖRPER FÜR MIXBETRIEB:

Heizkörper für Mixbetrieb, die an die Zentralheizung angeschlossen werden, sind bei Lieferung nicht mit Stopfen verschlossen und leer (siehe **Absatz 3**).

### PROGRAMMIERUNG:

Über das Steuergerät können **zwei verschiedene Wochenprogramme** P1 und P2 genutzt werden (siehe **Absatz 5**).

## 2. Installation

### 2.1 Warnhinweise

Zusätzlich zu den Vorschriften dieser Anleitung muss die Installation die geltenden europäischen und nationalen Normen - wie CEI 60364.7.701 und NF C15-100 für Frankreich, und VDE 0100 für Deutschland - und die anerkannten Fachregeln erfüllen.

Die Installation muss den gültigen Normen und den anerkannten Fachregeln des Landes, in dem der Heizkörper installiert wird, entsprechen.

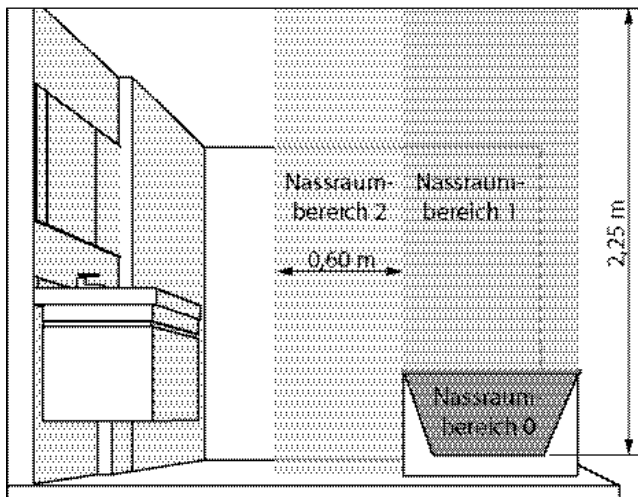

**BITTE BEACHTEN** Das hier abgebildete Beispiel betrifft lediglich den Fall eines Raums mit Badewanne. Bei anderen Badkonfigurationen wenden Sie sich unbedingt an Ihren Montagefachmann.

**BITTE BEACHTEN** Die Installation muss eine allpolige Trennvorrichtung mit einer Kontaktöffnungsweite von mindestens 3 mm umfassen.

Vor dem Anschluss immer die Stromversorgung (Schutzschalter + Steuerdraht) trennen.

Der Heizkörper darf in keinem Fall mit der Elektronikeinheit nach oben installiert werden.

Für garantierte Sicherheit Ihrer Installation müssen Sie:

- Gegenstände (Möbel, Stühle usw.) mindestens ca. 50cm von der Vorderseite des Heizkörpers entfernt aufstellen, damit die Luft unbehindert zirkulieren kann;
- mindestens 10 cm zwischen der Oberseite des Heizkörpers und einem Regalboden frei lassen;
- geeignete Befestigungsschrauben je nach Beschaffenheit der Wand verwenden;
- darauf achten, dass der Heizkörper keiner hohen oder anhaltenden Raumfeuchte ausgesetzt wird.

Damit Sie den Heizkörper bestmöglich nutzen und optimalen Komfort genießen können, empfehlen wir Ihnen den Heizkörper möglichst in der Nähe von Zonen mit großem Wärmeverlust (Fenster, Türen usw.) zu installieren.

Eine komplette Montageanleitung finden Sie in der Verpackung des Heizkörpers.

**HINWEIS** Die Bad-Heizkörper können gefahrlos bedeckt werden. Um einen wirksamen Betrieb des Geräts zu gewährleisten sollten Sie es aber möglichst nicht ganz bedecken. Der Betrieb könnte nämlich vom internen Sicherheitsschalter unterbrochen werden, wenn die Temperatur zu hoch ansteigt.

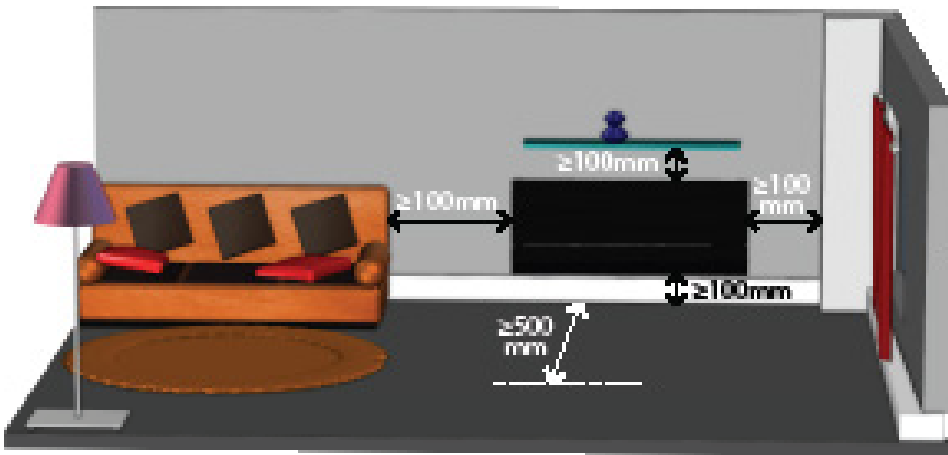

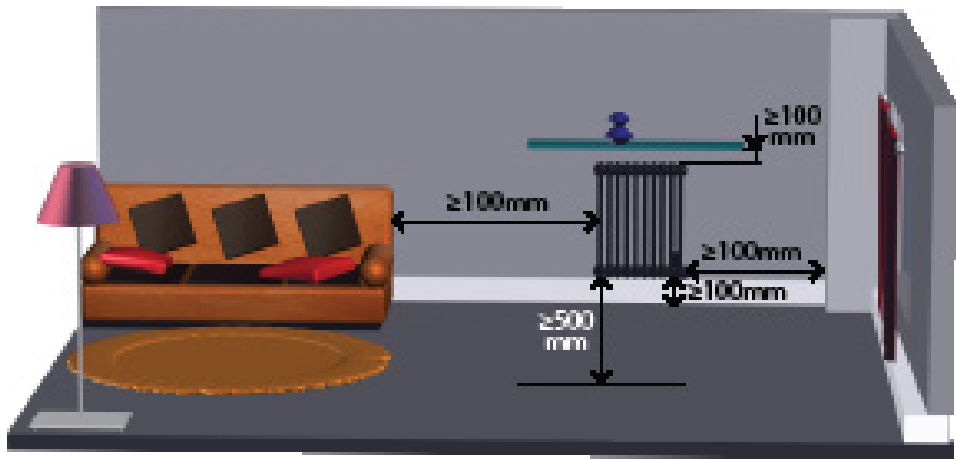

**\* Siehe Montageanleitung für den Wert X**

**HINWEISE ZUR FENSTER-OFFEN-ERKENNUNGSFUNKTION (SIEHE ABSATZ 5.6)** Die Positionierung Ihres Geräts hat einen Einfluss auf die Funktion Erfassung eines geöffneten Fensters. Das Gerät sollte möglichst nahe an dem Fenster positioniert werden und keinesfalls in der Nähe einer Tür. Zusätzlich zur Positionierung des Geräts innerhalb des Zimmers haben die am Gerät eingestellte Temperatur und die Außentemperatur einen Einfluss auf die Funktion.

## 2.2 Anschluss

Die technischen Merkmale des Heizkörpers finden Sie auf dem Typenschild.

Bitte nehmen Sie sie zur Kenntnis, bevor Sie den Heizkörper installieren oder den Kundendienst anrufen.

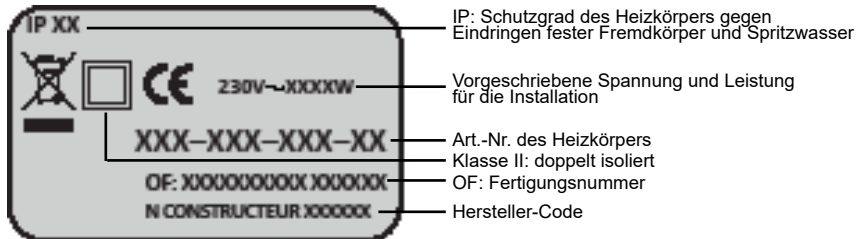

Für den Anschluss an das Stromnetz beachten Sie bitte Folgendes:  
Die auf dem Typenschild angegebene Spannung.

### ANSCHLUSS MIT WERKSEITIG VORGESEHENEM NETZSTECKER (KLASS I):

Das biegsame Originalkabel mit Stecker ist für einen Netzanschluss über eine Steckdose bestimmt.

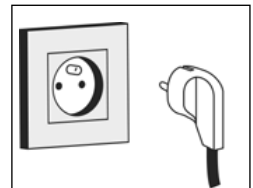

# 3. Gebrauchsempfehlungen zu Heizkörper für Mixbetrieb

**WICHTIG** Dieses Gerät ist für den Betrieb mit Heizungsanschluss oder rein elektrisch ausgelegt. Jede Einsatzart erfordert ganz präzise besondere Maßnahmen. Bei unsachgemäßem Betrieb kann der Heizstab beschädigt werden, weil die Wärmeträger-Flüssigkeit zu heiß wird, besonders dann, wenn der Heizkörper gleichzeitig elektrisch und über die Zentralheizung verwendet wird. Bei unsachgemäßem Einsatz erlischt die Garantie.

## 3.1 Betrieb des Mixbetrieb-Heizkörpers über die Zentralheizung

Das Steuergerät muss abgeschaltet sein.

Bei geöffnetem Ventil wird der Heizkörper vom Heizungswasser der Zentralheizungsanlage durchströmt.

Betriebsüberdruck max. **4 bar**.

Betriebstemperatur max. **80°C**.

## 3.2 Betrieb als rein elektrischer Heizkörper

**A.**

Nur Ventil bzw. Thermostatkopf schließen, **NIEMALS DEN RÜCKLAUFANSCHLUSS DES HEIZKÖRPERS**, damit die Ausdehnung des Wasserinhalts bis zum Expansionsgefäß ständig gewährleistet ist.



### **ACHTUNG**

Wenn der Rücklaufanschluss geschlossen wird, kann es zu Überdruck und Zerstörung des Heizkörpers kommen!

**B.**

Vergewissern Sie sich, dass der Heizkörper mit Wasser gefüllt ist.

Öffnen Sie das Entlüftungsventil im oberen Teil und schließen sie es wieder, sobald das Wasser kontinuierlich herausläuft. Das austretende Wasser fangen Sie am besten in einem kleinen Behälter auf.

Verschüttetes Wasser nehmen Sie einfach mit einem Schwamm auf. Sollte der Druck nicht hoch genug sein, um den Heizkörper zu entlüften:

- füllen Sie die Zentralheizung mit Wasser, bis der Druck auf dem Manometer stimmt,
- fragen Sie Ihren Installationsbetrieb um Rat,
- wenden Sie sich an die Hausverwaltung (bei Mehrfamilienhäusern).

### C.



Inbetriebnahme wie bei einem rein elektrischen Badheizkörper.

Wenn der Badheizkörper für Mixbetrieb elektrisch betrieben wird, Zentralheizung und Umwälzpumpe ausschalten um zu verhindern, dass das mit dem Heizstab erwärmte Wasser aus dem Heizkörper in die Zentralheizungsanlage strömt.

**ACHTUNG!** Das Gerät darf erst in Betrieb genommen werden, wenn es mit Wasser gefüllt ist. **Ansonsten erlischt die Gewährleistung.**

**WICHTIG** Dieser Heizkörper ist mit einem Heizstab mit integriertem Abschalter und Schmelzsicherung ausgerüstet. Wenn er ohne Wasser betrieben wird, wird die Schmelzsicherung endgültig zerstört und folglich auch der Heizstab: Bei diesem Störfall, **«der nicht von der Herstellergarantie gedeckt wird»**, muss der Heizstab unbedingt ausgetauscht werden. Bei Betrieb des nur teilweise mit Wasser gefüllten Heizkörpers schaltet der Wärmeschalter ab. Letzterer hält abwechselnden Betrieb aufrecht, solange der Heizkörper nicht richtig gefüllt ist.

Bei einer Funktionsstörung führen Sie folgende Schritte durch :

- 1) Vergewissern Sie sich, daß Ihr Heizkörper vollständig mit Wasser gefüllt ist (siehe "Betrieb als rein elektrischer Heizkörper" - **B**).
- 2) Um die Trockenlaufschutz-Sicherung zurückzusetzen, den Heizkörper durch 2 Sekunden langen Druck auf die Taste  des Steuergeräts ausschalten (siehe **Absatz 5.1**) und den Heizkörper 30 bis 60 Minuten lang abkühlen lassen.
- 3) Nach dem Abkühlen den Heizkörper durch erneuten 2 Sekunden langen Druck auf die Taste  des Steuergeräts wieder Einschalten. Danach heizt der Heizkörper wieder normal.



# 4. Inbetriebnahme des Steuergeräts

## 4.1 Einlegen der Batterien

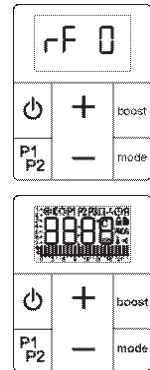
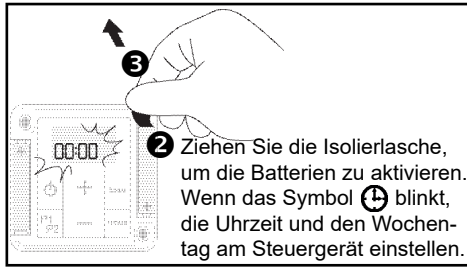
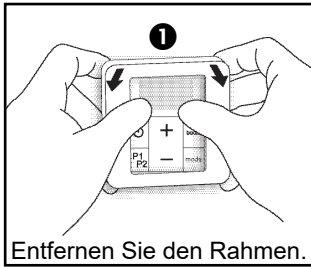

## 4.2 Anfänglicher Pairing-Vorgang

<p><b>Das Pairing muss beim ersten Einschalten des Heizkörpers ausgeführt werden.</b></p>	<p><b>Bitte beachten: Jeder Heizkörper darf immer nur mit einem Steuergerät gepairt werden.</b></p>	<p><b>Beim Koppeln eines Heizkörpers mit einem Funk-Steuergerät MÜSSEN alle anderen Heizkörper der Anlage eingeschaltet sein.</b></p>
---	---	---

### LED:

Für eine bessere Sichtbarkeit der LED kann das Pairing des Heizkörpers vor der Montage oder mithilfe eines Spiegels ausgeführt werden.



Beim ersten Einschalten des Geräts **leuchtet die LED andauernd pinkfarben** und zeigt so an, dass das Pairing noch nicht ausgeführt worden ist (siehe **Absatz 4.2**).

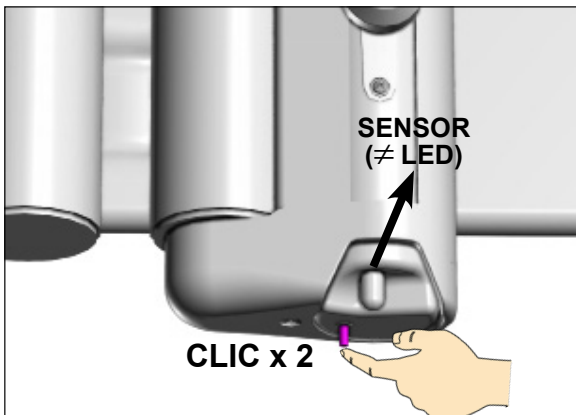
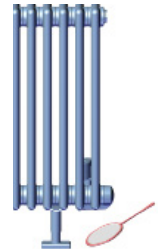

**ACHTUNG**  
Gehäuse der Elektronik-  
einheit und Position der LED  
unterscheiden sich je nach  
Modell (siehe **Umschlag-  
seite 3**).

## A) Vorgehensweise an der Elektronikeinheit hinter dem Heizkörper:

Zweimal auf die LED an Ihrem Gerät drücken  
(max. 4 Sekunden Zeit, um zweimal zu drücken).  
Die LED **blinkt pinkfarben**.  
Sie haben dann **eine Minute** Zeit, um Ihr Gerät mit dem Steuergerät zu pairen.

**BITTE BEACHTEN:**  
Die Schritte A und B können in beliebiger Reihenfolge ausgeführt werden.

## B) Vorgehensweise am Steuergerät:

(Falls das Display des Steuergeräts ausgeschaltet ist, zuerst mit Druck auf beliebige Taste das Display einschalten)

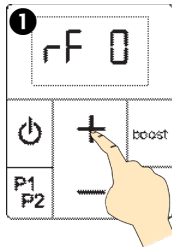

5 Sekunden lang die Taste + drücken.

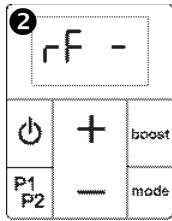

Die Suche nach dem Gerät dauert eine Minute.

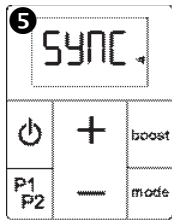
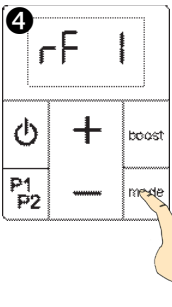
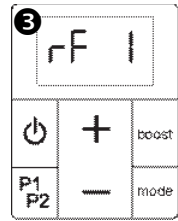

Synchronisation

Pairing-Vorgang beendet. Das Steuergerät schaltet in den Frostschutzmodus um. Das Uhrensymbol  blinkt, bis das Datum und die Uhrzeit eingestellt sind.

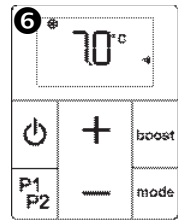

Schlägt das Pairing fehl, kehrt die Anzeige auf rF 0 zurück.  
**5 Sekunden** lang auf die Taste + drücken, um den Pairing-Vorgang zu wiederholen. Vorher sicherstellen, dass das Empfängergehäuse bereit für den Pairing-Vorgang ist: die LED muss pink blinken. Konnte der Heizkörper auch nach drei Versuchen nicht mit dem Steuergerät gepairt werden, müssen das Steuergerät und der Empfänger neu initialisiert werden (siehe **Absatz 8.3**).

Ein bereits gepairtes Steuergerät kann nicht erneut gepairt werden. Bei einem Versuch **blinkt** der Empfänger **dreimal hintereinander weiß**.



Sind das Heizgerät und das Steuergerät zu weit voneinander entfernt, bleibt das Gerät im letzten über das Steuergerät eingestellten Modus in Betrieb. Modusänderungen in Verbindung mit dem Ablauf eines Programms und die manuellen Boost-Funktionen werden auf normale Weise fortgesetzt.  
Das Gerät nimmt den normalen Betrieb nach wenigen Sekunden wieder auf, sobald das Steuergerät wieder in Reichweite ist (**weniger als 10 m**).

### 4.3 Zustand der LED (an der Elektronikeinheit des Heizkörpers)

ZUSTAND FARBE	Dauerlicht	Blinken	Aus
Grün	Sparmodus		<ul style="list-style-type: none"> <li>• Bereitschaft</li> <li>• Ohne Spannung</li> </ul>
Rot	Komfortmodus	Boost	
Blau	Frostschutzmodus	Offenes Fenster erkannt	
Gelb	Temperaturabweichung	(+ Farbsequenz) Fehler: Sich an den Kundendienst wenden	
Pink	Pairing-Fehler / Gerät nicht gepaired	Pairing läuft	

### 4.4 Anzeigen des Steuergeräts

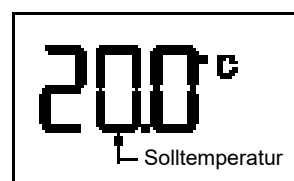
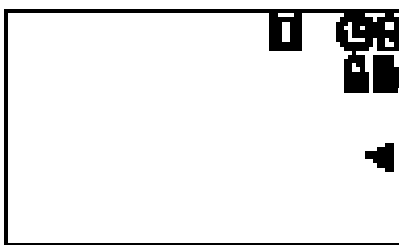
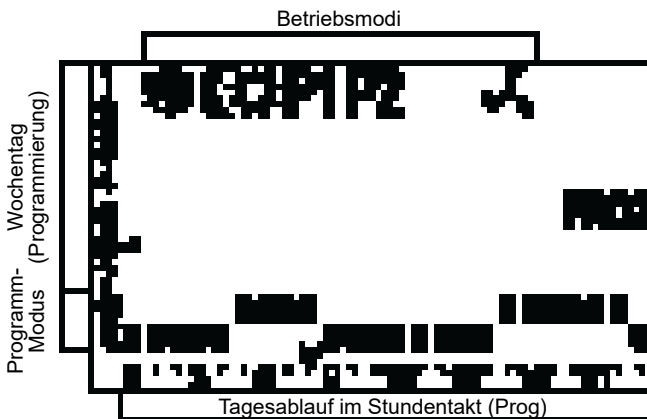















Erläuterung der Symbole siehe S. 134



#### BITTE BEACHTEN:

Ohne Tastenbetätigung erlischt die Anzeigenbeleuchtung nach **5 Sekunden**. Die Anzeige schaltet nach **einer Minute** in den Bereitschaftsmodus. Dieser Bereitschaftsmodus beeinflusst in keiner Weise die Funktionsweise des Heizkörpers, wird eine Taste betätigt, schaltet die Anzeigenbeleuchtung wieder ein.

**Die Tasten sind nur bei eingeschalteter Anzeige in Funktion** (z. B. Einstellung der Temperatur, eines erweiterten Parameters, usw.).

SYMBOL	ERLÄUTERUNG
	Frostschutzbetrieb
	Sparbetrieb
	Komfortbetrieb
	Betrieb über Programmierung (P1/P2)
	Boost, manuell oder programmiert
	Fensteröffnung erkannt (Symbol blinkt)
	Uhrzeiteinstellung erforderlich
	Batteriestand
	Tastensperre
	Ausnahmeeinstellung läuft während Betrieb über Programmierung
	Programmierung läuft
	Steuergerät ist mit dem Heizkörper verbunden
	Programm läuft im Komfortmodus
	Programm läuft im Sparmodus
	Aktuelle Stunde (Programm)

TASTENKOMBINATION	FUNKTION
<b>- &amp; mode</b>	Tastensperre (siehe <b>Absatz 5.1</b> )
<b>P1P2 &amp; boost</b>	Einstellung der programmierten Boost-Funktion (siehe <b>Absatz 6</b> )
<b>P1P2 &amp; +</b>	Einstellung des Programms P1 (siehe <b>Absatz 7</b> )
<b>P1P2 &amp; -</b>	Einstellung des Programms P2 (siehe <b>Absatz 7</b> )
<b>P1P2 &amp; mode</b>	Uhrzeit- und Datumseinstellung (siehe <b>Absatz 4.5</b> )
<b>P1P2 &amp; mode</b> (bei ausgeschalteter Fernbedienung)	Zugang auf die erweiterten Einstellungen (siehe <b>Absatz 5.3</b> )

## 4.5 Uhrzeit- und Datumseinstellung

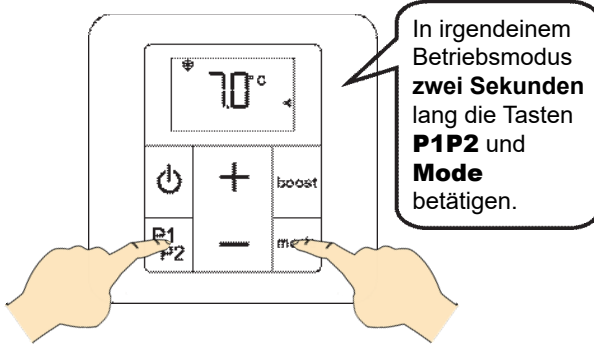

Die Uhrzeit 00:00 wird angezeigt. Ein längerer Druck auf die Tasten + oder - beschleunigt diese Einstellung.

Während der Einstellung kann man durch Betätigung von **P1P2** zum vorherigen Bildschirm zurückkehren.

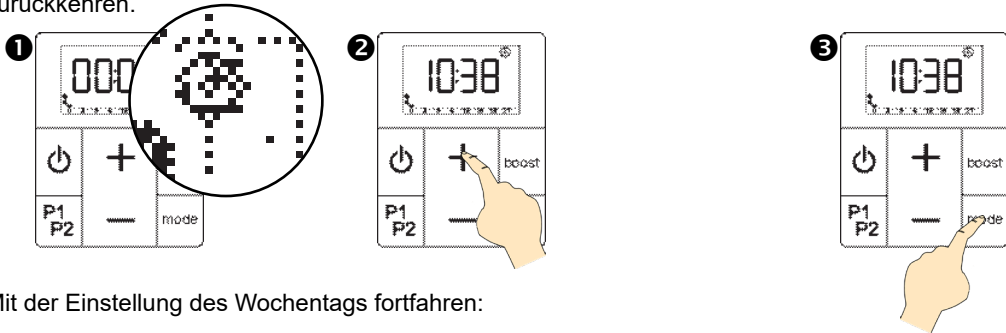

Mit der Einstellung des Wochentags fortfahren:

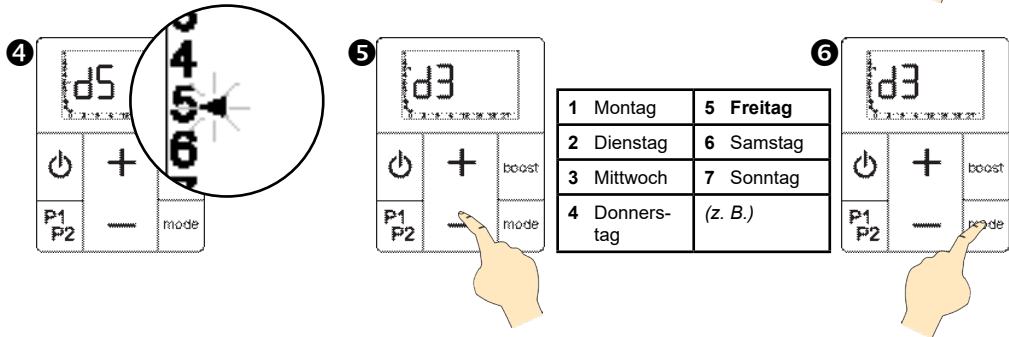

Die Stunden und der Tag sind jetzt gespeichert.

**BITTE BEACHTEN:**  
Die Uhrzeiteinstellung des Steuergeräts kann jederzeit vorgenommen werden.

# 5. Benutzung des Steuergeräts

## 5.1 Handhabung des Steuergeräts

### EIN / AUS

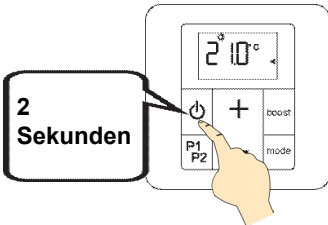

- Das Steuergerät schaltet sich **ein**: ein **Tonsignal** ertönt.
- Das Steuergerät schaltet sich **aus**: zwei **Tonsignale** ertönen. Der **OFF**-Bildschirm wird angezeigt.



Beim Ausschalten des Steuergeräts wird auch der Heizkörper ausgeschaltet.



Das Steuergerät kann nur ein Gerät steuern.

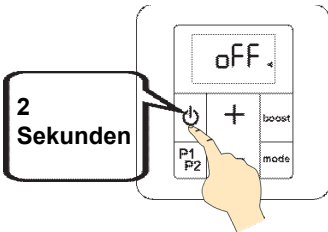

### TASTENSPERRE (Kinderschutz)

Der Betriebsmodus oder die Solltemperatur können bei aktivierter Tastensperre dann nicht geändert werden.

Ebenso ist es unmöglich, die manuelle Boost-Funktion auszulösen.

#### Aktivierung / Deaktivierung der Tastensperre:

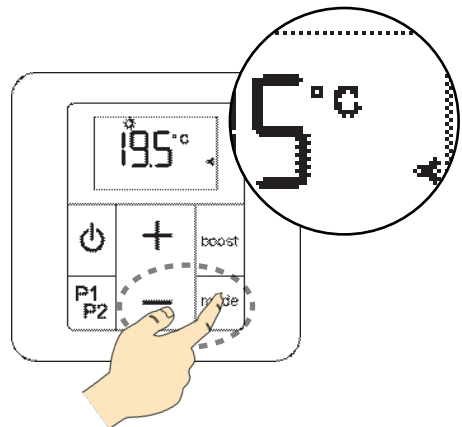
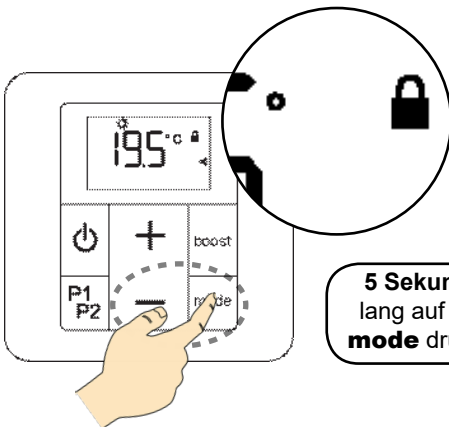

## 5.2 Betriebsmodus auswählen

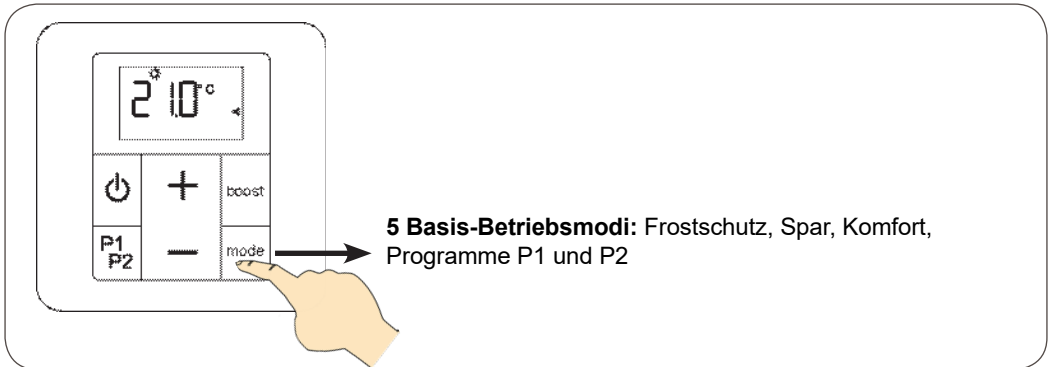

### FROSTSCHUTZMODUS

(empfohlen bei längerer Abwesenheit von über 24 Stunden)

Ihr Gerät ist für eine Mindestraumtemperatur von **7 °C** eingestellt, um jegliches Frostrisiko im Raum zu vermeiden. Diese Temperatur kann vom Benutzer nicht geändert werden.

**Die LED des Empfängergehäuses leuchtet blau.**

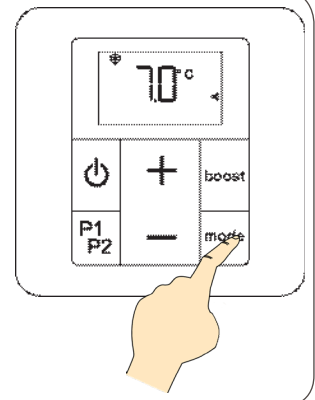

### SPARMODUS

(empfohlen bei längerem Verlassen des Raums von über 2 Stunden)

Der Sparmodus funktioniert auf **zwei verschiedene Arten:**

- entweder wird die Spartemperatur an die Komforttemperatur **gekoppelt**;
- oder die Spartemperatur ist davon **entkoppelt** (unabhängig).

Siehe die **nächste Seite** für eine detaillierte Beschreibung aller Betriebsarten.

Siehe **Absatz 5.3** Erweiterte Parameter, um die Spartemperatur mit der Komforttemperatur zu koppeln oder zu **entkoppeln**.

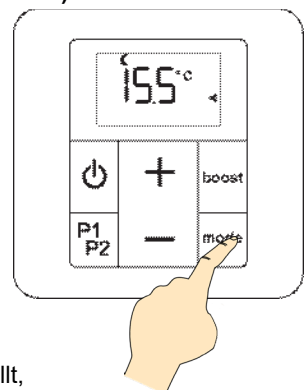

#### ACHTUNG:

Standardmäßig ist Ihr Steuergerät werkseitig so eingestellt, dass die Spartemperatur an die Komforttemperatur gekoppelt ist.

**Die LED des Empfängergehäuses leuchtet grün.**

## SPARMODUS (weiter)

### A) Sparbetrieb an Komforttemperatur gekoppelt

Die Raumtemperatur im Sparmodus liegt 3,5 °C unter der für den Komfortmodus eingestellten Temperatur.

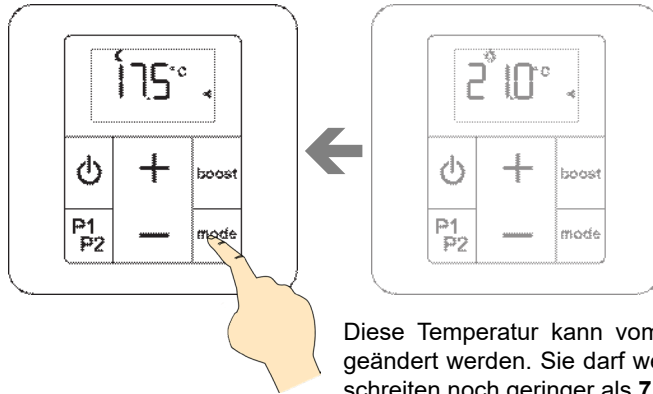

Diese Temperatur kann vom Benutzer nicht geändert werden. Sie darf weder 19 °C überschreiten noch geringer als 7 °C sein.

### B) Sparbetrieb von Komforttemperatur entkoppelt

Sie können die Temperatur des Sparmodus von der Komforttemperatur entkoppeln (siehe **Absatz 5.3** Parameter 2). Beim Betrieb im Sparmodus können Sie dann die Raumtemperatur einstellen.

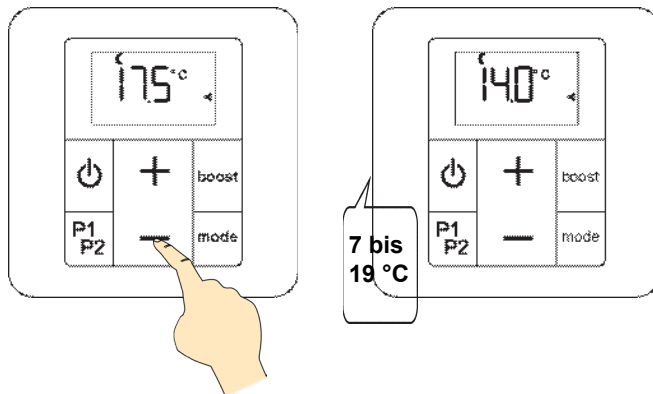

Die von Ihnen gewählte Spartemperatur muss mindestens um 1 °C von der im Komfortmodus eingestellten Temperatur abweichen (z. B.: die **Spartemperatur** darf nicht höher sein als 18 °C, wenn die **Komforttemperatur** auf 19 °C eingestellt ist). Standardmäßig ist die Spartemperatur auf 15,5 °C eingestellt.

## KOMFORTMODUS

### (empfohlen beim Aufenthalt im Raum)

Die Solltemperatur kann zwischen **7 bis 28 °C** in Schritten von 0,5 °C eingestellt werden.

Die LED des Empfängergehäuses leuchtet rot.

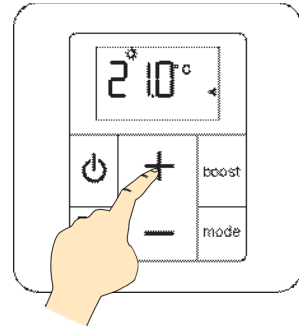

## PROGRAMME P1 UND P2

### (Voreingestellte Programme)

Das Steuergerät Ihres Heizkörpers ist mit zwei Tagesprogrammen P1 und P2 ausgestattet. Innerhalb der Tagesprogramme wechselt der Heizkörper je nach Uhrzeit zwischen Komfort- und Sparmodus, somit kann der Heizkörper entsprechend der Raumnutzung eingestellt werden.

Die LED des Empfängergehäuses leuchtet mit der Farbe, die dem aktuellen Betriebsmodus entspricht (siehe **Absatz 4.2**).

**P1** entspricht einer Raumnutzung (bzw. einem Heizbedarf) von 5 bis 9 Uhr und von 17 bis 23 Uhr (Bsp.: Arbeitstag).

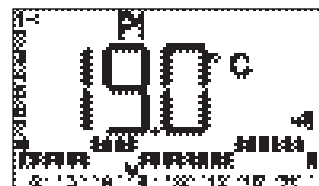

Standard-Inhalt für Programm P1

**P2** entspricht einer Raumnutzung (bzw. einem Heizbedarf) von 5 bis 9 Uhr, von 12 bis 14 Uhr und von 17 bis 23 Uhr (Bsp.: Arbeitstag mit Aufenthalt zu Hause zur Mittagszeit).



Standard-Inhalt für Programm P2



### **BITTE BEACHTEN:**

Sie können die Programme P1 und P2 je nach Ihren Bedürfnissen verändern (siehe **Absatz 7**).

## KURZFRISTIGE TEMPERATURABWEICHUNG

Während die eingestellten Tagesprogramme ablaufen (P1 oder P2) können vorübergehend Abweichungen von der einprogrammierten Einstellung durch Änderung der Solltemperatur erreicht werden (z.B. wenn sie ausnahmsweise zu einer Zeit duschen möchten in welcher der Heizkörper gemäß Programm im Sparbetrieb läuft.).

**Kurzfristige Änderung der Soll-Raumtemperatur im Programm-Modus:**

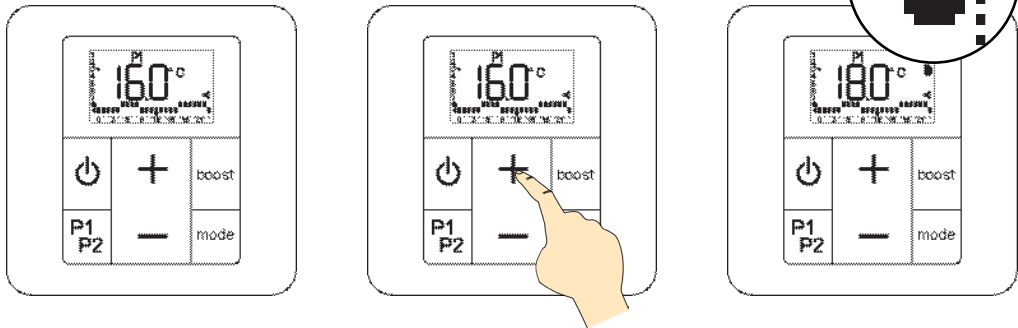

**Die LED des Empfängergehäuses leuchtet fest gelb.**

Diese Abweichung wird aufgehoben, wenn der Heizkörper gemäß Programm P1 oder P2 den Modus wechselt (vom Spar- in Komfort-Modus oder umgekehrt) oder die **mode**-Taste erneut betätigt wird.

Nr.
0
1
2

## 5.3 Erweiterte Einstellungen des Steuergeräts









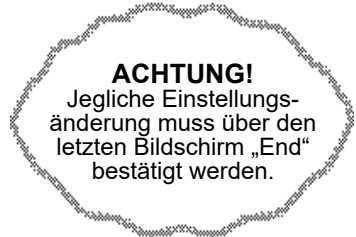
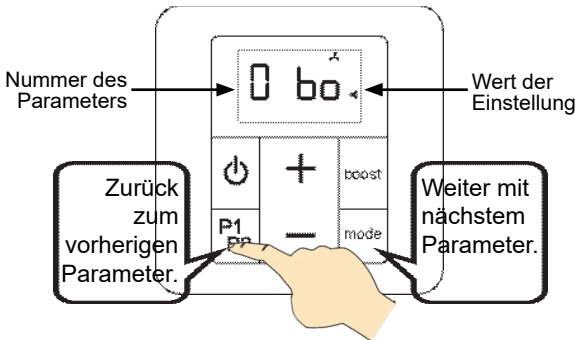
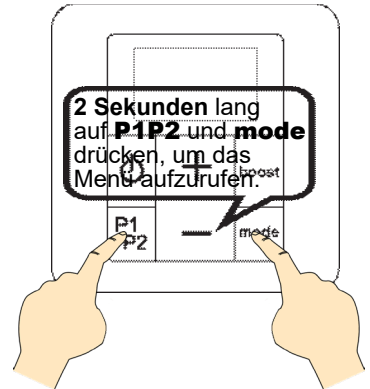
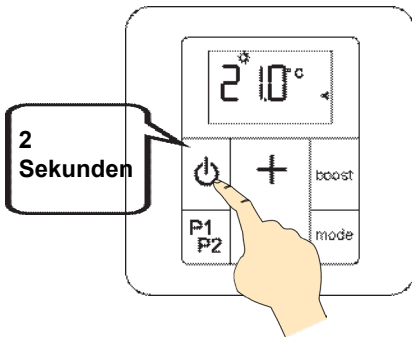





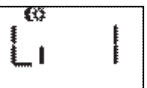

### ACHTUNG!

Nur bei ausgeschaltetem Steuergerät erhält man Zugang zu den Einstellungen.

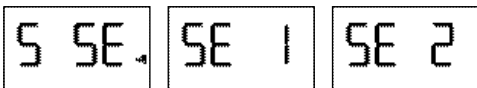
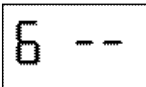
Bestimmte Parameter des Steuergeräts sind je nach Benutzung verstellbar.



Nr.	Einstellparameter	Beschreibung	Voreinstellung	Einstellung
0	Dauer des Zwangsbetriebs (Boost)	Von 15 bis 120 Minuten in Schritten von 15 Minuten einstellbar  	60	Mit Taste + oder -
1	Fensteroffenerkennung	Wert 0 (Funktion deaktiviert) oder 1 (Funktion aktiviert)   	1	Mit Taste + oder -
2	Spartemperatur	Wert 0 (entkoppelte Spartemperatur) oder 1 (an Komforttemperatur gekoppelte Spartemperatur = Komforttemperatur abzüglich 3,5°)   	1	Mit Taste + oder -

Nr.	Einstellparameter	Beschreibung	Voreinstellung	Einstellung
3	Steuerleiter	Wert 0 (Steuerleiter deaktiviert) oder 1 (Steuerleiter aktiviert)  Hinweis: Funktion "Steuerdraht" ist bei Modellen mit Stecker nicht verfügbar.	1	Mit Taste <b>+</b> oder <b>-</b>
4	Kalibrierung der Raumtemperatur	Einstellbar von -5,0 °C bis 5,0 °C in Schritten von 0,5 °C 	0.0	Mit Taste <b>+</b> oder <b>-</b>
5	Auswahl des Temperaturfühlers	Wert 1 (Empfängergehäuse) oder 2 (Fernbedienung). Siehe Absatz 5.4. 	1 oder 2	Mit Taste <b>+</b> oder <b>-</b>
6	Kein		--	
7	RF-Pairing	Wert 0 (Steuergerät nicht gepaired) oder 1 (Steuergerät gepaired) 	rF0 oder rF1	Die Tasten <b>+</b> oder <b>-</b> betätigen, um einen vorher bereits gepairten Heizkörper, der die Verbindung verloren hat, erneut zu pairen.
8	Standard-Anzeige	Wert 0 (Uhrzeit) oder 1 (Solltemperatur) 	1	Mit Taste <b>+</b> oder <b>-</b>
9	Anzeige der Versionsnummer und Zurücksetzen auf Werkseinstellungen (Pairing-Trennung)	Rücksetzung auf Werkseinstellungen. Achtung! Alle Einstellungen und das Pairing werden gelöscht. Wenn das Steuergerät vor dem Reset gepairt wurde, wird das Empfängergehäuse ebenfalls neu initialisiert.  Versionsnummer      Rücksetzung	x.xx	Zurücksetzung 10 Sekunden lang auf die Taste <b>+</b> drücken.
End	Anzeige Verlassen der erweiterten Einstellungen	Verlassen des Einstellungsmenüs 		Kurz <b>mode</b> betätigen oder 2 Sekunden lang drücken auf 



Wird **eine Minute** lang keine Taste betätigt, verlässt die Fernbedienung automatisch die erweiterten Einstellungen und schaltet sich ab.

## 5.4 Auswahl des Temperaturfühlers

Die Temperaturmessung des Raums kann sowohl über das Empfängergehäuse unter dem Gerät als auch über die Fernbedienung ausgeführt werden.

Die Auswahl des Standard-Fühlers ist je nach Gerätetyp, den sie erstanden haben, unterschiedlich.



Standardmäßig verwenden die Geräte mit dem Etikett **NF Électricité Performance** den Temperaturfühler des Empfängergehäuses. Es wird **dringend davon abgeraten** diese Einstellung zu ändern, die die optimale und gerätekonforme Regelung gewährleistet.

Auf jeden Fall ermöglicht die Messung der Raumtemperatur über die Fernbedienung eine bessere Einschätzung der tatsächlichen Raumtemperatur. Für eine effektive Temperaturmessung, Fensterbänke (oder jede andere wärmeableitende Stelle) und die Nähe zu Türen und Heizkörpern vermeiden.

Sie können die bevorzugte Option für die Messung der Umgebungstemperatur über den **Parameter 5** in den Erweiterten Parametern wählen (siehe **Absatz 5.3**).

Wenn eine Abweichung von der auf der Fernbedienung programmierten Temperatur und der in dem Raum gemessenen Temperatur festgestellt wird, handelt es sich um eine interessante Alternative zur Kalibrierung der Temperaturmessung (siehe **Absatz 5.5**)

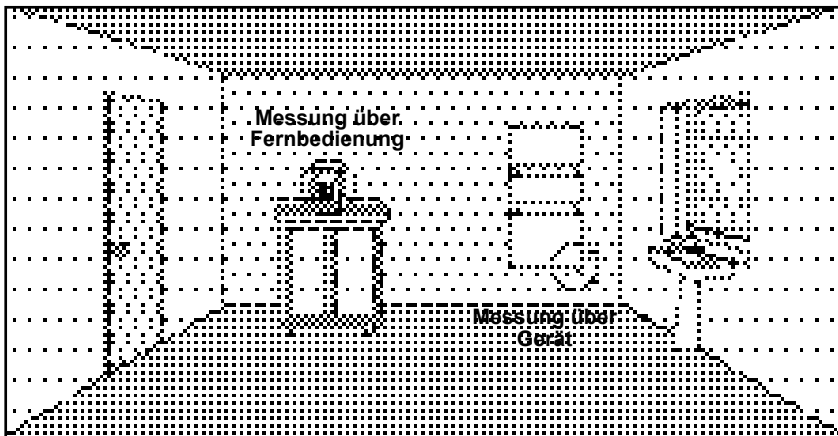

Wenn Sie sich für die Temperaturmessung über die Fernbedienung entscheiden und diese eine Panne haben sollte (elektronische Panne oder leere Batterien), schaltet das Gerät auf die Funktion „Fühler fehlerhaft“ um (gelbe LED, siehe **Absatz 8.3**).

Darüber hinaus wird die Lebensdauer der Batterien verringert, wenn den Fühler der Fernbedienung verwendet wird.



Wenn Sie ein Heizgerät mit einer Schublade für die Fernbedienung haben, diese letzte **NIEMALS** in die Schublade legen, wenn sie die Temperaturmessung des Raums durchführt.

Auf dieselbe Weise wird eine an der Wand befestigte Fernbedienung die Temperatur des Raums nicht korrekt messen und wiedergeben.



Im Fall der Rücksetzung der Fernbedienung (siehe **Absatz 5.3, Parameter 9**) stellt sich der standardmäßig aktive Fühler auf die Werkseinstellung zurück.

## 5.5 Kallibrierung der Solltemperatur

Stellen Sie nach mehreren Tagen, an denen Ihr Gerät in Betrieb war, fest, dass eine Abweichung zwischen der gemessenen Raumtemperatur und der eingestellten Solltemperatur am Steuergerät besteht, können Sie Ihr Gerät in Schritten von 0,5 °C kalibrieren.

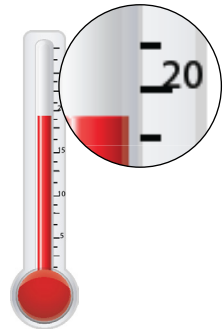
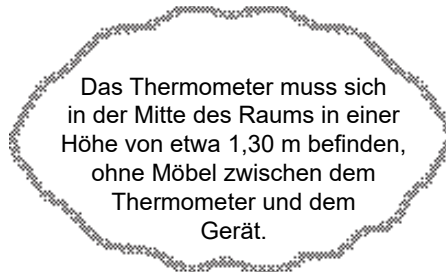
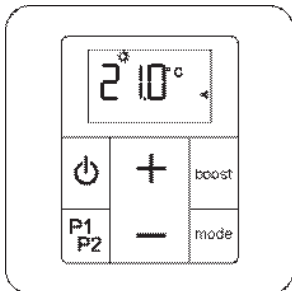

Zugang zu den erweiterten Einstellungen (siehe **Absatz 5.3**). Die **mode**-Taste mehrmals betätigen, um den Parameter 4 zu wählen.

Weicht die Messung der Raumtemperatur von der Solltemperatur Ihres Geräts ab, die Tasten - oder + betätigen, bis die Temperaturen übereinstimmen.

Die Temperaturmessungen können bis +/- 5 °C justiert werden.

Zum Verlassen der erweiterten Einstellungen die **mode**-Taste mehrmals bis zum Ausschalten des Steuergeräts betätigen.



Die Kalibrierung betrifft die beiden Temperaturmessfühler (siehe **Absatz 5.4**). Bei aktiviertem Fühlerwechsel wird die auf der Fernbedienung ausgeführte Kalibrierung weiterhin verwendet.

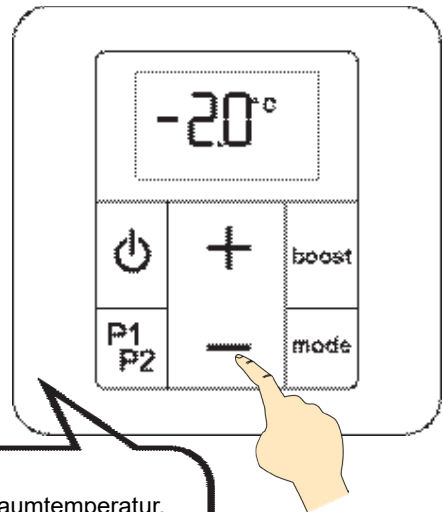
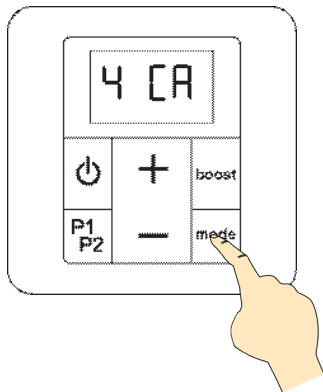

### BEISPIEL:

Sie messen 19 °C Raumtemperatur, während die an dem Steuergerät eingestellte Solltemperatur 21 °C beträgt. Während man sich im Parameter 4 befindet, die Taste - betätigen, bis das Steuergerät -2 °C anzeigt (d. h. 21-2=19 °C).

## 5.6 Fenster-offen/geschlossen-Erkennung

Ihr Heizkörper kann eine erhebliche Raumtemperaturabsenkung erkennen, wie sie z. B. durch das längere Öffnen eines Fensters im Winter auftreten kann. Der Heizkörper passt seinen Betrieb dann automatisch an, um Strom zu sparen.

Standardmäßig ist die Funktion „Fenster-offen/geschlossen-Erkennung“ an Ihrem Steuergerät **aktiviert**. Um sie zu deaktivieren, muss die entsprechende erweiterte Einstellung geändert werden (siehe **Absatz 5.3**, Parameter 1).

**WICHTIG** Um diese Funktion optimal zu nutzen, muss sich Ihr Gerät in der Nähe der Fensteröffnung befinden, ohne Möbel oder andere Objekte dazwischen.

Die einwandfreie Funktion der Fenster-offen/geschlossen-Erkennung hängt von zahlreichen Faktoren ab, wie z. B. dem Installationsort des Heizkörpers, der Schnelligkeit des Temperaturabfalls/-anstiegs im Raum, dem Fenstertyp, usw.

**WICHTIG** Die Raumtemperaturmessung wird am Heizkörper (nicht am Steuergerät) vorgenommen.

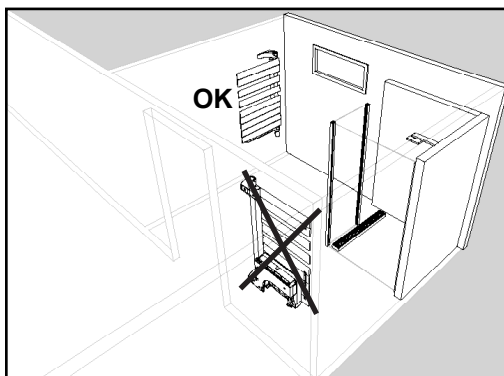
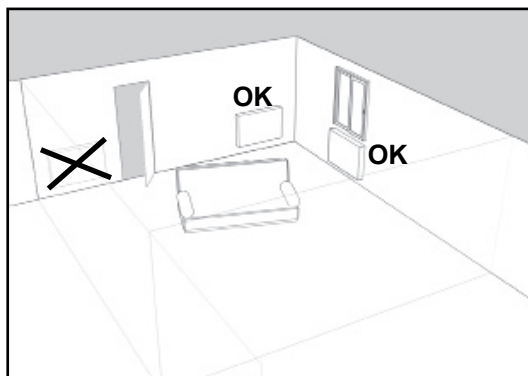

Nach dem Öffnen eines Fensters sollte Ihr Gerät die damit verbundene, Raumtemperaturabsenkung innerhalb einer vernünftigen Zeitspanne erkennen. Der Heizkörper passt den Betriebsmodus dann automatisch an, indem er den Frostschutz-Modus (7 °C) aktiviert.

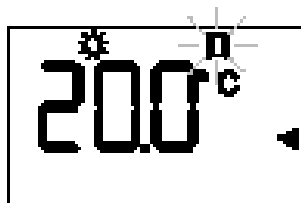

Solange die Fensteröffnung erkannt wird, blinkt das zugehörige Symbol  im Display.

Sobald die Raumtemperatur nach dem Schließen des Fensters ansteigt, sollte das Gerät innerhalb einer vernünftigen Zeitspanne den Betriebsmodus wieder aufnehmen, der vor der Aktivierung der Fenster-offen-Erkennung aktiv war (z. B. der Komfortmodus).



**Die Aktivierung oder Deaktivierung der Boost-Funktion** (manuell oder programmiert) sowie eine **Änderung des Betriebsmodus**, schalten die Fenster-offen/geschlossen-Erkennung des Heizkörpers für **60 Minuten** lang aus, bis die Raumtemperatur sich stabilisiert hat.

# 6. Heizungs-Boost (Zwangsbetrieb)

Mit dieser Funktion erhält man zum gewünschten Zeitpunkt **zusätzliche Wärme**. In diesem Modus läuft der Heizkörper auf Vollast, ohne die am Steuergerät eingestellte Solltemperatur zu berücksichtigen.

Diese Funktion hat eine Betriebsdauer von höchstens **2 Stunden**; sie kann jederzeit abgebrochen werden.

**Die LED Ihres Empfängergehäuses blinkt rot während der Boost-Funktion.**

Die Boost-Funktion kann auf 2 Arten aktiviert werden:

- **manueller** Zwangsbetrieb
- **programmierter** Zwangsbetrieb

## VERWENDUNG DER MANUELLEN BOOST-FUNKTION

Druck auf die Boost-Taste aktiviert bzw. deaktiviert die Funktion.

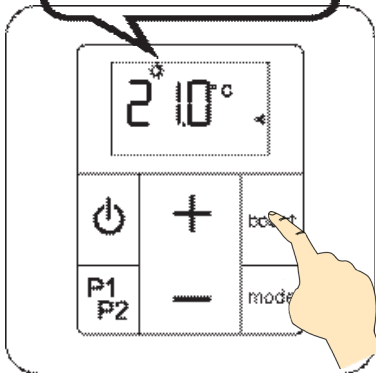

Die Dauer des standardmäßigen Zwangsbetriebs beträgt **60 Minuten**.

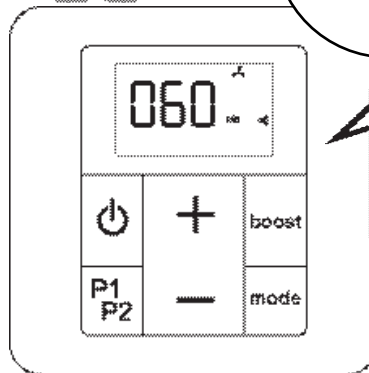

Die Dauer des Zwangsbetriebs wird angezeigt.

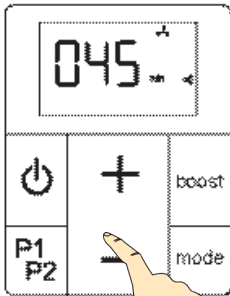

Verringert die Dauer des Zwangsbetriebs in Schritten von **15 Minuten**.

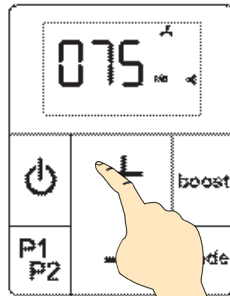

Erhöht die Dauer des Zwangsbetriebs in Schritten von **15 Minuten** (maximale Betriebsdauer 120 Minuten).

## VERWENDUNG DER MANUELLEN BOOST-FUNKTION (weiter)

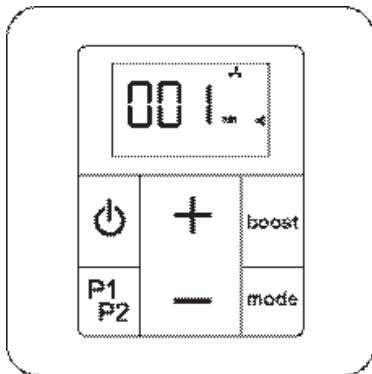

Die für den Zwangsbetrieb (Boost) vorgesehene Zeit ist abgelaufen. Das Gerät stellt sich in den Normalbetrieb zurück.

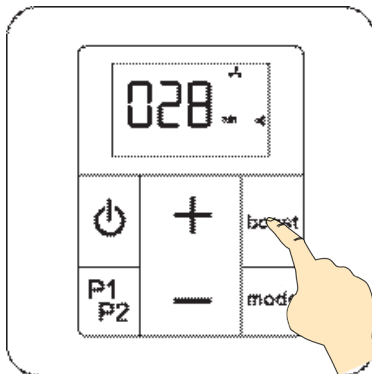
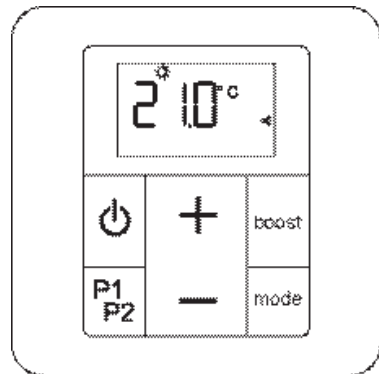

Vorzeitiger Abbruch der manuellen Boost-Funktion.

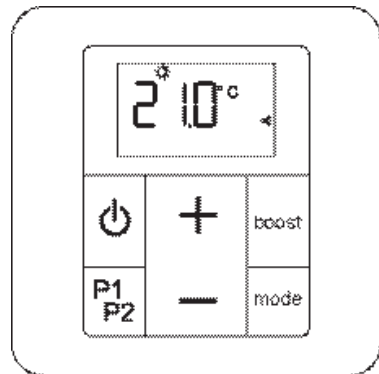

## VERWENDUNG DER PROGRAMMIERTEN BOOST-FUNKTION

Diese Funktion ermöglicht die Programmierung der Startzeit des Zwangsbetriebs, damit er sich jeden Tag zur selben Zeit **automatisch** aktiviert (wenn das Programm aktiviert ist).

**Dieser Zwangsbetrieb läuft dann für die in den erweiterten Einstellungen eingestellte Dauer** (siehe Absatz 5.3, Parameter 0).

Der Zwangsbetrieb aktiviert sich in den Betriebsmodi Sparbetrieb, Komfort, P1 oder P2, und hat Vorrang vor dem normalen Betrieb des Heizkörpers.

## EINSTELLUNG EINER PROGRAMMIERTEN BOOST-FUNKTION

2 10 °C

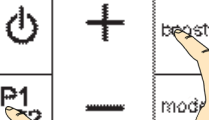

Langer Druck gleichzeitig auf **P1/P2** und **boost**.

00:00

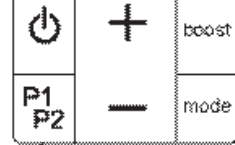

Die Einstellung der gewünschten Startzeit ist jetzt möglich.

1:15

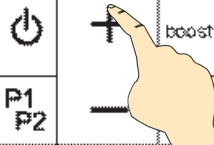

Die Startzeit der täglichen Boost-Funktion (in Schritten von 15 Minuten) durch Betätigung von + oder - einstellen.

1:15

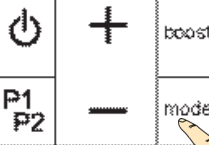

Bestätigung der Startzeit und Rückkehr zum aktuellen Betriebsmodus.

2 10 °C

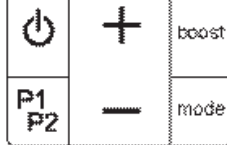

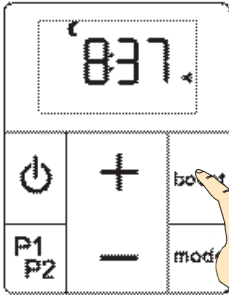

Die programmierte Boost-Funktion kann jetzt aktiviert werden.

## AKTIVIERUNG UND ABLAUF DER PROGRAMMIERTEN BOOST-FUNKTION

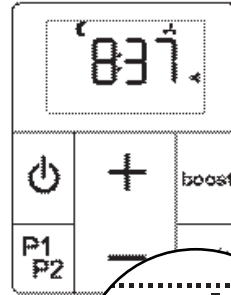

2 Sekunden lang auf die Taste **boost** drücken.



Das Symbol  wird angezeigt, um die Aktivierung des Programms zu melden.

### ACHTUNG!

Die programmierte Boost-Funktion wird nicht aktiviert, wenn vorher keine Einschaltuhrzeit programmiert wurde (siehe **vorherige Seite**).

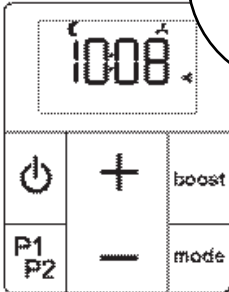
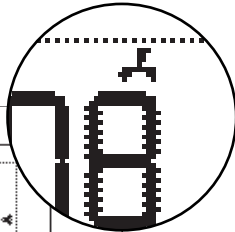

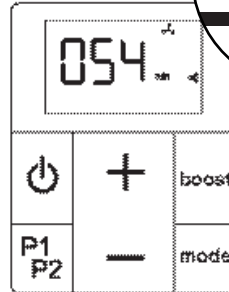
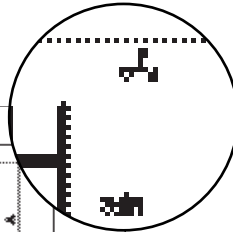

Das Symbol  wird angezeigt. Das Programm ist aktiviert und in Bereitschaft.

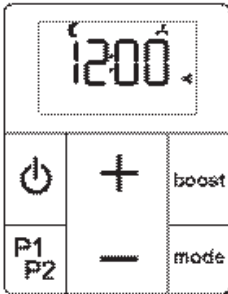

Die Startzeit ist erreicht, die Boost-Funktion startet. Das Symbol  leuchtet während der ganzen Betriebsdauer der Boost-Funktion. Die Dauer der laufenden Boost-Funktion wird angezeigt.

## AKTIVIERUNG UND ABLAUF DER PROGRAMMIERTEN BOOST-FUNKTION (weiter)



Die für den Zwangsbetrieb (Boost) vorgesehene Zeit ist abgelaufen. Das Gerät stellt sich in den Normalbetrieb zurück. Die Boost-Funktion startet erneut am nächsten Tag um dieselbe Uhrzeit, solange das Programm aktiviert bleibt (Symbol  wird permanent angezeigt).

Es ist stets möglich, eine programmierte Boost-Funktion während des Betriebsablaufs durch Betätigung der Taste **boost** abzubrechen.

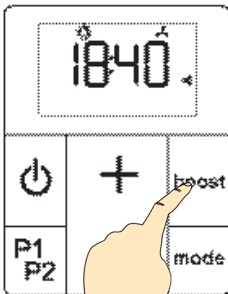

**2 Sekunden lang** auf die Taste **boost** drücken.

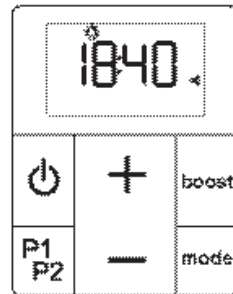

Der programmierte Zwangsbetrieb wird deaktiviert. Die Boost-Funktion wird nicht automatisch am nächsten Tag starten.

**Zur Erinnerung:**  
Die ununterbrochene Gesamtdauer der Boost-Funktion beträgt max. **2 Stunden** (120 Minuten).

**Zur Erinnerung:**  
Die Startzeit muss eingestellt werden, um den automatischen Zwangsbetrieb aktivieren zu können (siehe **Absatz 4**).

# 7. Einstellung eines Programms P1 und/oder P2

Das Steuergerät Ihres Geräts schließt zwei Tagesprogramme ein, **P1** und **P2**, die Sie individuell anpassen können.

Für jede Stunde können zwei Modi eingestellt werden: **KOMFORT-** oder **SPARMODUS**. Die vorher für diese Modi bestimmten Temperaturen werden aktiviert (siehe **Absatz 5.2**).



## ACHTUNG!

Die Programme P1 und P2 ermöglichen **höchstens 10 Modusänderungen** pro Tag (von Komfort zu Sparbetrieb oder umgekehrt).

### ZUGANG ZUR PROGRAMMIERUNG

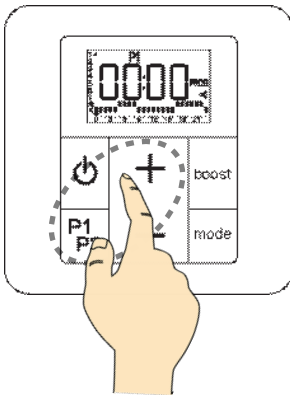

Langer Druck (**P1P2** und **+**) → Zugang zur Programmeinstellung **P1**.

Langer Druck (**P1P2** und **-**) → Zugang zur Programmeinstellung **P2**.

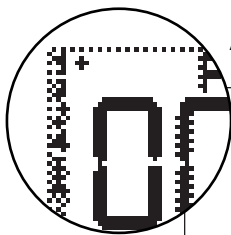
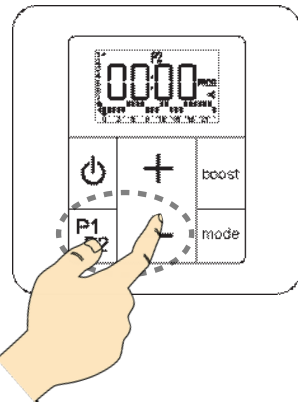

Anzeige des zu programmierenden Tags

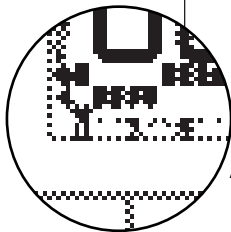

Anzeige der zu programmierenden Uhrzeit

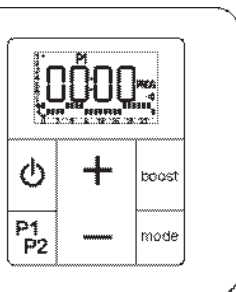

Ausgangsposition:  
Tag 1 (Montag), 0:00 Uhr

## EINSTELLUNG DES GESAMTEN TAGESABLAUFS

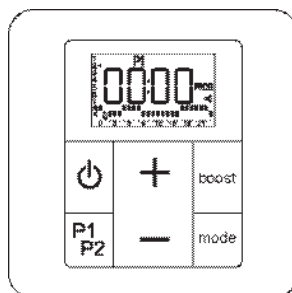
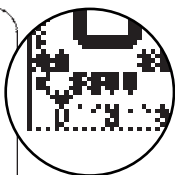
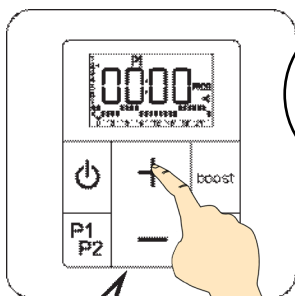

Programmiert die aktuelle Stunde im **Komfort-Modus** und geht zur nächsten Stunde über.

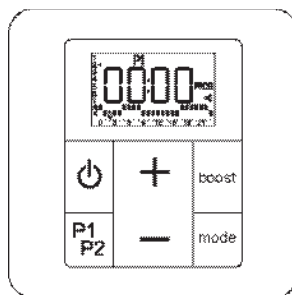
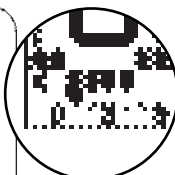
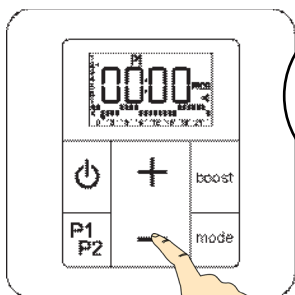

Programmiert die aktuelle Stunde im **Sparbetrieb** und geht zur nächsten Stunde über.

Nach der Auswahl des Betriebsmodus der letzten Stunde eines Tages springt die Programmierung automatisch zur ersten Stunde des nächsten Tages.

### MANUELLER ÜBERGANG ZUM VORHERIGEN TAG

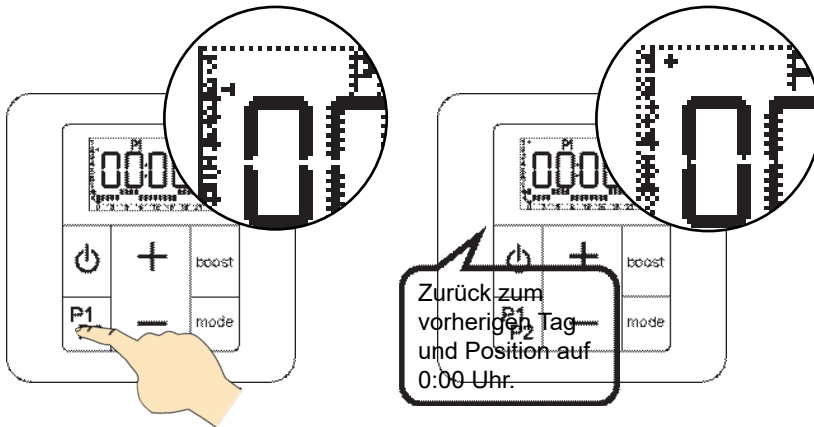

### MANUELLER ÜBERGANG ZUM NÄCHSTEN TAG

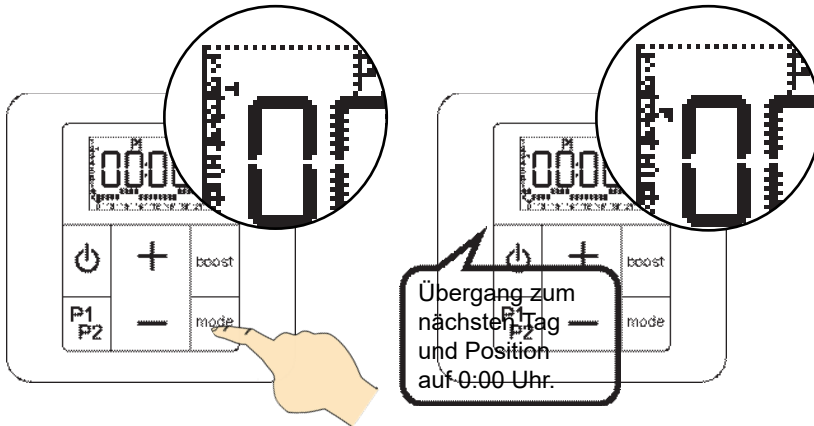

### PROGRAMMIERUNG VERLASSEN (jederzeit)

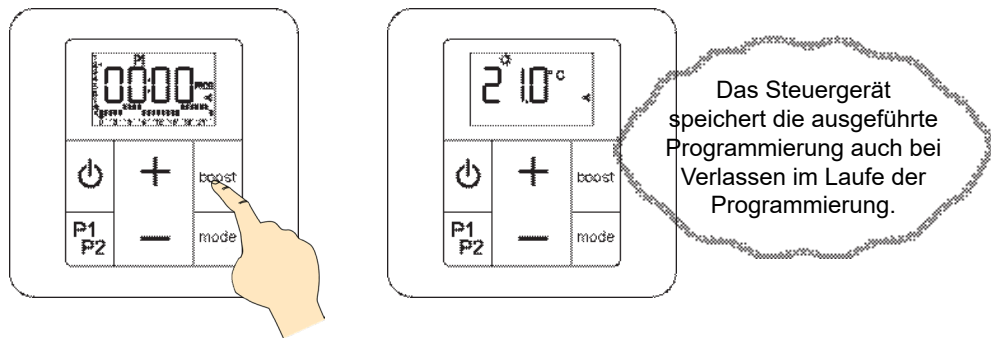

## FUNKTION KOPIEREN/EINFÜGEN (Programmierungshilfe)

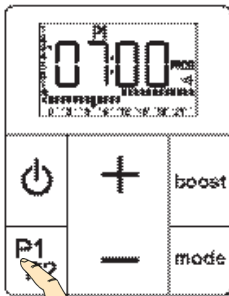
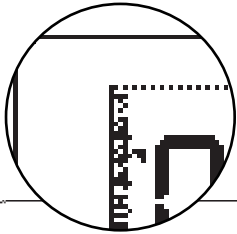

**Langer Druck auf P1/P2:** Zurück zum vorherigen Tag mit Kopieren des aktuellen Tagesprogramms.

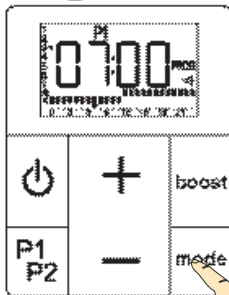
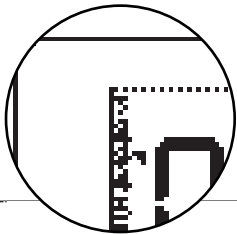
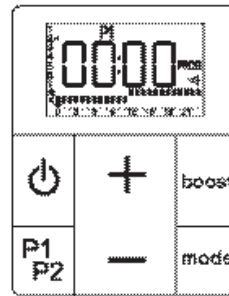
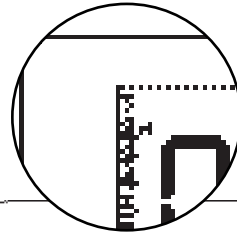

**Langer Druck auf mode:** Weiter mit nächstem Tag mit Kopieren des aktuellen Tagesprogramms.

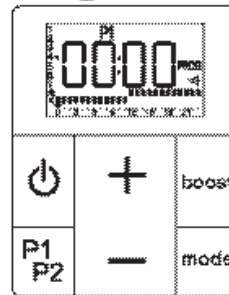
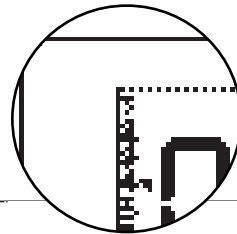

# 8. Hinweise für Instandhaltung und Störungsbeseitigung

## 8.1 Laufende Instandhaltung

Für Ihren Heizkörper haben wir nur die besten Materialien gewählt. Die Zweischichtlackierung schützt das Gerät vor Korrosion und Beschädigungen durch Schlägeinwirkung.

Um eine lange Lebensdauer durch entsprechende Pflege zu gewährleisten:

- Zur Reinigung des Heizkörpers bitte keine aggressiven Scheuer- oder Putzmittel verwenden. Nehmen Sie zur Reinigung am besten einen in warmem Seifenwasser getränkten Lappen.
- Für das Gehäuse der Elektroeinheit und das Steuergerät ein trockenes Tuch verwenden (kein Lösungsmittel).



## 8.2 Problembehebung

Trotz der Sorgfalt bei der Herstellung unserer Produkte können ab und zu Betriebsstörungen auftreten, die sich leicht beheben lassen. Maßnahmen zur Problembehebung finden Sie in nachstehender Tabelle.

Sollte sich Ihr Problem trotz allem nicht beheben lassen, wenden Sie sich an den Kundendienst Ihres Lieferanten.

Problem	Diagnose	Maßnahmen
Das Gerät heizt nicht.	Die Solltemperatur am Steuergerät ist nicht richtig eingestellt.	Überprüfen, ob das Steuergerät so eingestellt ist, dass der Heizkörper aktuell heizen soll (siehe <b>Absatz 5.2</b> ).
	Bei Heizkörper für Mixbetrieb: Der Heizkörper ist nicht ordnungsgemäß mit Wasser gefüllt.	Die Wasserfüllung des Geräts überprüfen und bei Bedarf den Heizkörper entlüften (siehe <b>Absatz 3.2</b> ).
	Das Gerät ist nicht mit dem Steuergerät gepaired (das Symbol  wird nicht auf dem Display des Steuergeräts angezeigt).	Die Batterien aus dem Steuergerät nehmen, einige Sekunden warten, Batterien wieder einlegen und Pairing ausführen (siehe <b>Absatz 4.1</b> ).
	Eine Fensteröffnung wurde erkannt (Symbol  blinkt).	Fenster schließen und abwarten bis sich die Fenster-offen-Erkennung ausschaltet. Bei Bedarf kann die Funktion Fenster-offen/geschlossen-Erkennung deaktiviert werden (siehe <b>Absatz 5.3</b> Parameter 1).
	Die LED blinkt gelb + andere Farben: Fehler.	Sich an den Installateur oder den Kundendienst wenden.
Der Bildschirm des Steuergeräts (in der Schublade hinter dem Heizkörper) wird schwarz.	Zu starke Hitze verursacht diese Schwärzung. Sie hat keinen Einfluss auf den Betrieb Ihres Steuergeräts.	Nehmen Sie das Steuergerät aus der Schublade und lassen Sie sie bei Raumtemperatur stehen, bis der Bildschirm wieder normal erscheint.

Problem	Diagnose	Maßnahmen
Der Heizkörper funktioniert nicht.	Der Heizkörper wird nicht mit Strom versorgt.	Sich vergewissern, dass der Heizkörper ordnungsgemäß angeschlossen ist und mit Strom versorgt wird (siehe <b>Absatz 2.2</b> ).
	Der Heizkörper ist nicht eingeschaltet.	Sich vergewissern, dass das Steuergerät eingeschaltet ist (siehe <b>Absatz 5.1</b> ).
Der Heizkörper heizt, obwohl ein Fenster geöffnet ist.	Die Funktion „Fenster-offen/geschlossen-Erkennung“ ist nicht aktiviert.	Die Funktion aktivieren (siehe <b>Absatz 5.3</b> Parameter 1).
	Die Bedingungen für die ordnungsgemäße Funktionsweise der Fenster-offen/geschlossen-Erkennung sind nicht erfüllt.	Siehe <b>Absatz 5.6</b>
Der Heizkörper nimmt den Heizbetrieb nach Schließen eines Fensters nicht wieder auf.	Die Bedingungen für die ordnungsgemäße Funktionsweise der Fenster-offen/geschlossen-Erkennung sind nicht erfüllt.	Siehe <b>Absatz 5.6</b>
Das Steuergerät reagiert nicht auf Betätigung der Tasten.	Das Steuergerät ist gesperrt.	Die Tastensperre deaktivieren (siehe <b>Absatz 5.1</b> ).
Kommunikationsproblem zwischen Steuergerät und Gerät.	Probleme mit dem Steuergerät und/oder der Funkverbindung.	Überprüfen, ob das Symbol  (Gerät gepaired) angezeigt wird.
		Sicherstellen, dass die LED je nach gesendeten Befehlen die Farbe wechselt.
		Falls sich das Problem nicht lösen lässt, die Batterien 10 Minuten lang aus dem Steuergerät nehmen, dann wieder einlegen.
Das Pairing wurde aufgrund eines Stromausfalls getrennt.	Die Rücksetzung des Steuergeräts und des Geräts ist erforderlich.	Siehe <b>Absatz 8.3</b>
Bei einem Stromausfall mit einer Dauer von unter einer Stunde wirkt es zunächst, als seien die Einstellungen des Geräts verloren gegangen.	Das Gerät stellt seine Einstellungen jedoch innerhalb einer Stunde automatisch wieder her.	-

Problem	Diagnose	Maßnahmen
Die Batteriestandsanzeige  des Steuergeräts wird angezeigt.	Entladene Batterien.	Batterien auswechseln (siehe <b>Absatz 8.4</b> ).
Keine Anzeige.	Das Steuergerät ist ausgeschaltet.	Langer Druck auf  .
	Die Hintergrundbeleuchtung des Steuergerätsdisplays ist ausgeschaltet.	Zum Einschalten, eine Taste betätigen.
	Das Steuergerätsdisplay ist im Bereitschaftsmodus.	Zum Einschalten, eine Taste betätigen.
Die Uhrzeitanzeige blinkt.	Einstellung von Uhrzeit und Datum nicht ausgeführt.	Uhrzeit und Datum einstellen (siehe <b>Absatz 4.1</b> ).
Auf dem Display des Steuergeräts erscheint die Fehlermeldung E2.	Sie zeigt ein Problem mit dem Temperaturfühler des Geräts an.	Wenden Sie sich an Ihren Installateur.
Die Solltemperatur entspricht nicht der im Raum gemessenen Temperatur.	Es liegt eine Abweichung bei der Messung anhand des Temperaturfühlers vor.	Das Steuergerät kalibrieren (siehe <b>Absatz 5.5</b> ), damit die im Raum vom Gerät gemessene Temperatur mit der vom Thermometer angezeigten Temperatur übereinstimmt.
Beschädigung des Steuergeräts.	Der Heizkörper läuft nach dem zuletzt empfangenen Steuerbefehl weiter.	<ul style="list-style-type: none"> <li>• Zur Rücksetzung des Geräts: <b>10 Sekunden</b> auf die LED an der Elektronikeinheit des Heizkörpers drücken. Die LED blinkt schnell pinkfarben, um die Rücksetzung zu bestätigen.</li> <li>• Nach Ersatz des Steuergeräts muss das Pairing des Geräts ausgeführt werden, damit der Heizbetrieb wieder aufgenommen werden kann.</li> </ul>

## **8.3 Vollständige Neuinitialisierung**

Wenn Ihr Gerät vollständig blockiert ist oder kein Pairing ausgeführt werden kann, muss das gesamte System zurückgesetzt und dann der Pairing-Vorgang von Anfang an wiederaufgenommen werden (siehe **Absatz 4.1**).

### **Neuinitialisierung des Steuergeräts:**

Das Steuergerät in den erweiterten Einstellungen reinitialisieren (siehe **Absatz 5.3**, Parameter 9).

### **Neuinitialisierung des Heizkörpers / Handtuchrockners:**

- 1) Zur Neuinitialisierung des Geräts **10 Sekunden** auf die LED drücken. Die LED **blinkt schnell** pinkfarben, um die Rücksetzung zu bestätigen. Sofort **loslassen**, sobald der schnelle Blinkvorgang startet.
- 2) Nach dem Loslassen der LED leuchtet diese wieder permanent pinkfarben.
- 3) Das zuvor neuinitialisierte Steuergerät einschalten und das Pairing vornehmen (siehe **Absatz 4.1**).



#### **ACHTUNG!**

Wenn die LED nach dem schnellen Blinkvorgang wieder permanent pinkfarben leuchtet, während sie noch gedrückt wird, ist die Neuinitialisierung fehlgeschlagen. Den Vorgang ab Schritt 1 wiederholen.

Sollte das Pairing des Geräts dennoch fehlschlagen, setzen Sie sich bitte mit unserem Kundendienst in Verbindung.

## 8.4 Batterien auswechseln

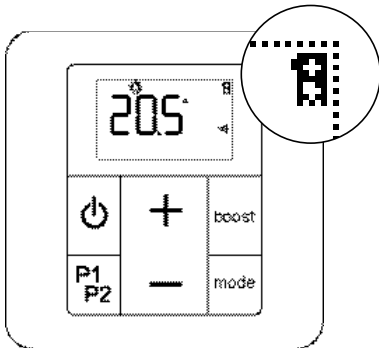

Wenn das Batterien-Symbol im Display erscheint, haben Sie mehrere Tage Zeit, um die Batterien zu wechseln (2 Alkalibatterien 1,5V Typ LR03 oder AAA; vom Gebrauch aufladbarer Batterien wird abgeraten).

Die Hintergrundbeleuchtung des Displays erlischt, um anzuzeigen, dass die Batterien ausgewechselt werden müssen.

Beim Auswechseln der Batterien bleiben die Einstellungen des Steuergeräts erhalten (Bsp.: Programmierung P1 und P2), die Uhrzeit- und Datumseinstellungen ausgenommen.

Vorsichtshinweise:

- Die Polarität +/- beachten.
- Aus Umweltschutzgründen sollten Sie die Altbatterien nicht wegwerfen, sondern zu einer Batteriesammelstelle bringen.

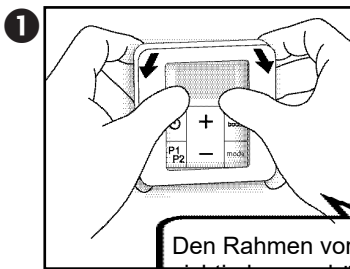

Den Rahmen vorsichtig herausdrücken.

Die verbrauchten Batterien herausnehmen.

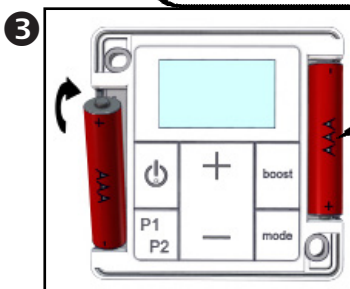
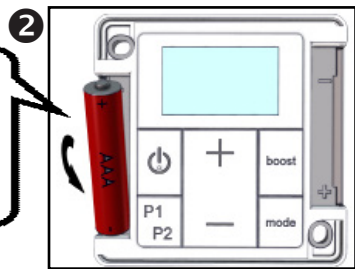

Neue Batterien einlegen.

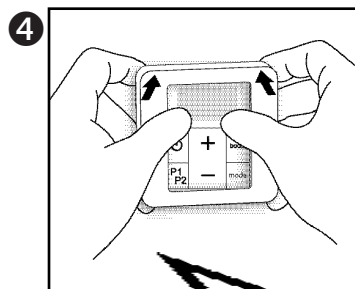

Den Rahmen des Steuergeräts wieder anbringen. Siehe Absatz 4.1 für die erneute Einstellung von Tag und Uhrzeit des Steuergeräts.

Das Pairing wird nach dem Batterie-wechsel automatisch ausgeführt.

Wenn das Display dennoch RF 0 anzeigt und das Symbol  blinkt, bedeutet das, dass das Steuergerät nach dem Empfänger sucht. Wenn dieser nach einigen Minuten nicht gefunden wird, eine vollständige Neuinitialisierung vornehmen (siehe Absatz 8.3).

# 9. Kundendienst und Gewährleistung

## Kundendienst

Bei Betriebsstörungen des Heizkörpers oder für die Bestellung von Ersatzteilen wenden Sie sich an Ihren Montagefachmann oder Händler.

Für besseres Verständnis und eine schnelle Bearbeitung Ihrer Anfrage halten Sie bitte folgende Daten parat:

- die Angaben des Typenschildes (siehe **Abschnitt 2.2**),
- die Artikelnummer bzw. Modellbezeichnung und Auftragsnummer des Heizkörpers auf Ihrer Rechnung,
- die Versionsnummer des Steuergeräts (siehe **Abschnitt 5.3**, Einstellparameter 9).

## Gewährleistung

*(Es gelten die allgemeinen Verkaufs- und Lieferbedingungen für das jeweilige Land.)*

Von der Gewährleistung ausgeschlossen ist eine Installation, Benutzung, Inbetriebnahme oder Wartung, die gegen die gültige Norm im jeweiligen Einsatzland, gegen die anerkannten Fachregeln und gegen die Bedienungsanleitung des Herstellers verstößt.

Bei weiteren Fragen zur Gewährleistung wenden Sie sich bitte an Ihren Montagefachmann oder Ihren Händler.



**Entsorgung von Elektro- und Elektronik-Altgeräten.** Dieses Symbol weist darauf hin, dass das Produkt nicht zusammen mit dem Hausmüll entsorgt werden darf. Es ist zur entsprechenden Sammelstelle zu bringen, die seine Weiterverwertung sicherstellt. Mit Ihrem Beitrag zur richtigen Entsorgung helfen Sie, Umwelt- und Gesundheitsgefahren zu verhindern.

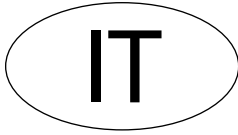

## **1 Presentazione**

1.1 Introduzione	168
1.2 Avvertenze	168
1.3 Presentazione dell'apparecchio	170

## **2 Installazione dell'apparecchio**

2.1 Avvertenze	171
2.2 Collegamento dell'apparecchio	173

## **3 Raccomandazioni d'uso**

3.1 Utilizzazione come riscaldamento centrale	175
3.2 Utilizzazione come riscaldamento elettrico	175

## **4 Messa in funzione del comando a distanza**

4.1 Installazione delle batterie	177
4.2 Accoppiamento iniziale	177
4.3 Stato del LED	179
4.4 Schermate del comando a distanza	179
4.5 Regolazione dell'orario e della data	181

## **5 Utilizzo del comando a distanza**

5.1 Funzionamento del comando a distanza	182
5.2 Scelta della modalità di funzionamento	183
5.3 Impostazioni avanzate del comando a distanza	188
5.4 Scelta della sonda di misurazione della temperatura	190
5.5 Calibrazione della temperatura impostata	191
5.6 Rilevamento di apertura/chiusura di una finestra	192

## **6 Marcia forzata riscaldamento**

193

## **7 Regolazione di un programma P1 e/o P2**

198

## **8 Consigli di manutenzione e risoluzione problemi**

8.1 Operazioni di manutenzione ordinaria	202
8.2 Risoluzione dei problemi	202
8.3 Reinizializzazione completa	205
8.4 Servizi e garanzia	206

## **9 Servizi e garanzia**

207

# 1. Generalità

## 1.1 Introduction

Gentile Signora, Gentile Signore

Grazie per avere scelto questo apparecchio. Ci auguriamo che questo prodotto, progettato con la massima cura, conformemente alla nostra carta qualità, incontri la sua piena soddisfazione. Per poter sfruttare in modo completo tutte le funzionalità offerte, le consigliamo di leggere attentamente questo manuale d'istruzioni e di conservarlo vicino all'apparecchio.

La ringraziamo per la fiducia.

## 1.2 Avvertenze



**ATTENZIONE (SCALDASALVIETTE):** Per evitare che i bambini in più tenera età vadano incontro ad un qualunque pericolo, si raccomanda di installare questo scaldasalviette in modo tale che la barra riscaldante che si trova più in basso sia ad una distanza di almeno 600 mm dal pavimento.



**ATTENZIONE (RADIATORE):** Non coprire il radiatore per evitare il surriscaldamento.



**ATTENZIONE (RADIATORE):** Non sedersi sul radiatore.



Attenzione: superficie estremamente calda. Caution, hot surface.

**ATTENZIONE - Alcune parti del prodotto possono diventare estremamente calde e provocare ustioni. È necessario prestare particolare attenzione in presenza di bambini e di persone vulnerabili.**

Tenere a distanza i bambini di età inferiore a 3 anni, a meno che non siano sotto supervisione continua.

I bambini dai 3 agli 8 anni devono esclusivamente accendere o spegnere l'apparecchio, purché quest'ultimo sia stato posizionato o installato in una posizione normale prevista e purché i bambini siano sotto la supervisione o abbiano ricevuto istruzioni sull'utilizzo sicuro dell'apparecchio comprendendone bene i pericoli potenziali. I bambini dai 3 agli 8 anni non devono collegare, regolare o pulire l'apparecchio, né provvedere alla manutenzione prevista da parte dell'utente.

Questo apparecchio può essere utilizzato da bambini a partire da 8 anni e da persone con capacità fisiche, sensoriali o mentali limitate o con esperienza e conoscenza insufficienti, a condizione che questi vengano correttamente sorvegliati o siano stati istruiti in merito all'utilizzo sicuro dell'apparecchio stesso, avendo compreso i relativi rischi. I bambini non devono giocare con l'apparecchio. Le operazioni di pulizia e di manutenzione spettanti all'utilizzatore non devono essere effettuate da bambini senza supervisione.

I radiatori scaldasalviette devono essere utilizzati conformemente all'uso al quale sono destinati e non come mensole, sedie, giochi, scale...

Il dispositivo deve essere collegato o allacciato esclusivamente da una persona autorizzata, in base alle regole e alle normative vigenti.

È protetto contro le proiezioni d'acqua e può essere installato in una stanza da bagno, purché gli organi di regolazione elettrica non possano essere toccati da un persona che utilizzi la vasca da bagno o la doccia.

L'alimentazione elettrica deve essere protetta tramite un dispositivo differenziale a corrente residua (DDR) assegnato al positivo, pari a 30 mA, in particolare nel caso di installazione in un locale che contenga una vasca da bagno o una doccia.

Prima di qualsiasi operazione di manutenzione, assicuratevi di spegnere l'apparecchio (vedere **capitolo 5.1**).

**IMPORTANTE** Se il cavo di alimentazione è danneggiato, deve essere sostituito dal fabbricante, dal suo servizio post-vendita o da persone parimenti qualificate, per evitare un qualsiasi pericolo.

**IMPORTANTE** Il radiatore non deve essere posizionato appena sotto una presa di corrente.

**IMPORTANTE** L'apparecchio non è adatto all'utilizzo ad altitudini superiori a 2000 m.

## **1.3 Presentazione dell'apparecchio**

### **RADIATORE ELETTRICO:**

Questo apparecchio di riscaldamento è riempito con una quantità precisa di olio speciale.

Eventuali riparazioni per le quali è necessario aprire il serbatoio dell'olio devono essere effettuate esclusivamente dal fabbricante o dal suo servizio post-vendita, che è buona norma contattare in caso di perdite di olio.

Quando l'apparecchio di riscaldamento viene eliminato con i rifiuti, bisogna attenersi alle normative riguardanti lo smaltimento degli oli.

Questo apparecchio elettrico a circolazione di fluido è consegnato già pronto per l'uso.

L'apparecchio è chiuso con un tappo e riempito in fabbrica con un olio minerale termico ad elevate prestazioni. Questo fluido, elaborato appositamente per questo impiego, non necessita di alcuna manutenzione particolare.

Da quando l'apparecchio inizia a riscaldarsi, potrete constatare fenomeni diversi da quelli generati da un riscaldamento elettrico convenzionale:

- La resistenza elettrica riscalda il fluido, che inizia gradualmente a circolare in modo naturale all'interno dell'apparecchio.
- Le proprietà d'inerzia del fluido fanno sì che la temperatura superficiale dell'apparecchio raggiunga un livello ottimale solo una volta trascorsi almeno 10 min.
- Proprio questa inerzia garantisce poi la costanza e la durata del calore emesso, anche quando la resistenza non è più alimentata elettricamente.

### **RADIATORI MISTI:**

Este aparato está destinado a conectarse al circuito de calefacción central y se suministra sin conectar.

### **PROGRAMMAZIONE:**

È possibile definire **due programmi settimanali** distinti (P1 e P2) tramite il comando a distanza.

## 2. Installazione dell'apparecchio

### 2.1 Avvertenze

Il cavo flessibile montato in fabbrica sul dispositivo è progettato per essere collegato alla rete tramite una scatola di connessione che dovrà essere posizionata dietro il dispositivo stesso, senza interporre una presa di corrente (mercato francese).

In cucina o in bagno, la scatola di connessione deve essere posizionata ad almeno 25 cm dal pavimento.

Oltre alle regole a cui attenersi elencate in questo manuale, l'installazione deve essere conforme alle norme europee e francesi in vigore, come la norma CEI 60364.7.701 e NF C 15-100, come pure alle regole dell'arte.

Per i paesi diversi dalla Francia, l'installazione deve essere conforme alle normative in vigore e alle regole dell'arte del paese nel quale l'apparecchio è messo in funzione.

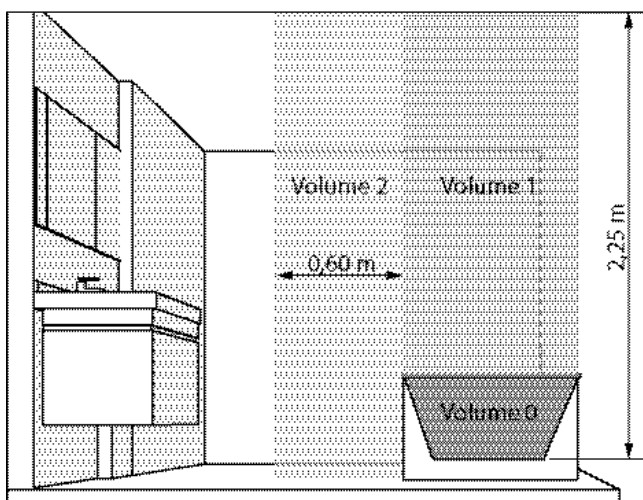

**IMPORTANTE** L'esempio qui illustrato riguarda solo il caso di una vasca da bagno. Per quanto riguarda altre situazioni è necessario consultare obbligatoriamente il vostro installatore.

**IMPORTANTE** L'installazione deve essere dotata di un dispositivo di interruzione onnipolare che abbia una distanza di apertura dei contatti di almeno 3 mm.

Per garantire un'installazione sicura, si deve:

- di disporre qualunque oggetto (mobili, sedie...) ad una distanza di almeno 50 cm dalla parte anteriore dell'apparecchio, per favorire la circolazione dell'aria,
- di lasciare almeno 10 cm di spazio tra la parte superiore dell'apparecchio ed una mensola,
- d'impiegare un sistema di fissaggio adatto al tipo di muro,
- di non esporre il radiatore ad un'umidità ambiente intensa o permanente.

Questo radiatore non deve mai essere installato con la centralina d'alimentazione in posizione alta.

Per sfruttare al meglio l'apparecchio e per un comfort ottimale, raccomandiamo di effettuare l'installazione, se possibile, nelle vicinanze di zone a forte dispersione (finestre, porte, ecc.).  
L'imballaggio dell'apparecchio contiene un manuale d'installazione completo.

Interrompere sempre l'alimentazione (interruttore automatico + filo pilota) prima di effettuare una qualsiasi operazione di collegamento.



**\* Leggere le istruzioni d'installazione per il valore di X**

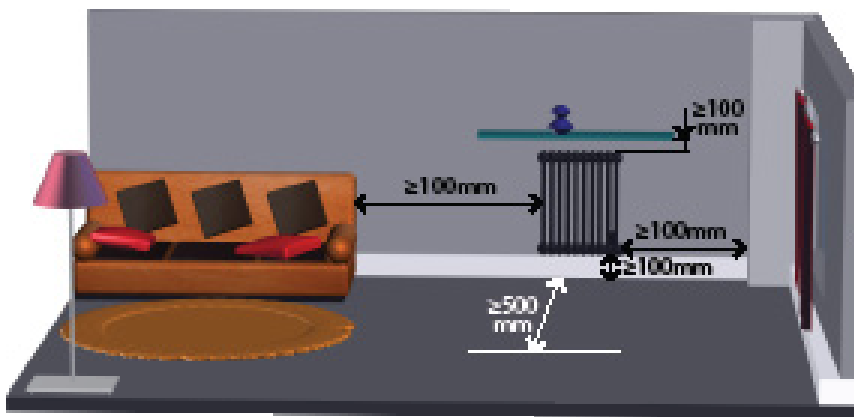
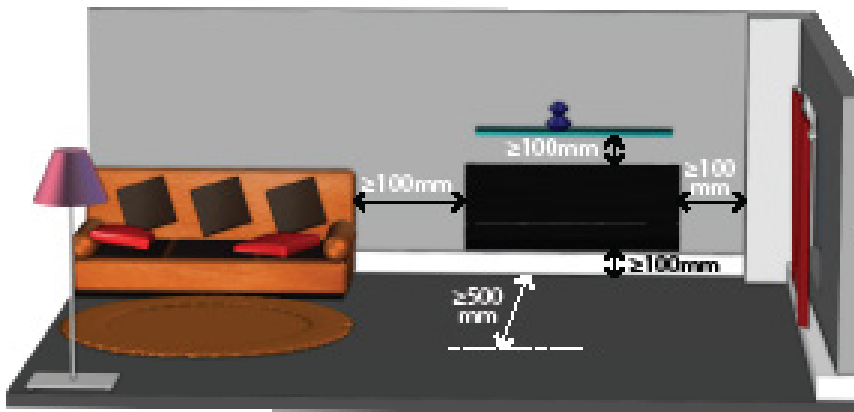

**ATTENZIONE:** I radiatori scaldasalviette elettrici sono progettati per essere coperti senza alcun rischio. Per garantire un funzionamento efficace del vostro apparecchio, raccomandiamo tuttavia di non coprirlo integralmente. A causa del conseguente innalzamento della temperatura e grazie al fusibile interno, in questi casi il radiatore può smettere di funzionare.

#### **RACCOMANDAZIONI RELATIVE ALLA FUNZIONE DI RILEVAMENTO APERTURA FINESTRA (VEDERE CAPITOLO 5.6):**

L'ubicazione dell'apparecchio influisce sul corretto funzionamento della funzione di rilevamento apertura finestra.

L'esecuzione della funzione dipende non solo dalla posizione dell'impianto nel locale, ma anche dalla temperatura impostata sull'apparecchio e dalla temperatura esterna.

## **2.2 Collegamento dell'apparecchio**

Le caratteristiche tecniche del radiatore sono riportate sull'etichetta segnaletica.

Prendete nota di tali caratteristiche prima dell'installazione dell'apparecchio e prima di qualsiasi richiesta d'intervento del Servizio Post-Vendita.

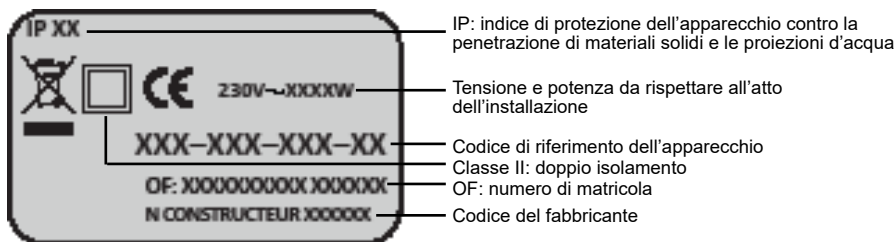

Il collegamento alla rete elettrica deve essere effettuato rispettando:

- la tensione indicata sull'etichetta segnaletica ;
- i colori convenzionali:
  - blu o grigio: neutro
  - marrone: fase
  - nero: filo pilota

### PRINCIPI DI COLLEGAMENTO CON FILO PILOTA (CLASSE II - MERCATO FRANCESE):

L'apparecchio è dotato di un filo pilota che gli consente di collegarsi ad una centralina di programmazione filo pilota (non fornita con l'apparecchio).

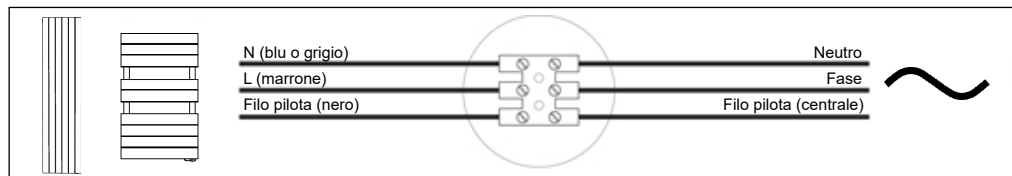

#### NOTA:

Poiché questo apparecchio è dotato di regolazione elettronica integrata, decliniamo ogni responsabilità in caso di utilizzo con centraline di programmazione filo pilota che funzionano con interruzione della tensione d'alimentazione (consultare le istruzioni della vostra centralina).

### PRINCIPI DI COLLEGAMENTO SENZA FILO PILOTA (CLASSE II - MERCATO FRANCESE):

Se il filo pilota non è collegato, per ragioni di sicurezza è necessario isolarlo. Non deve essere in nessun caso collegato alla terra.

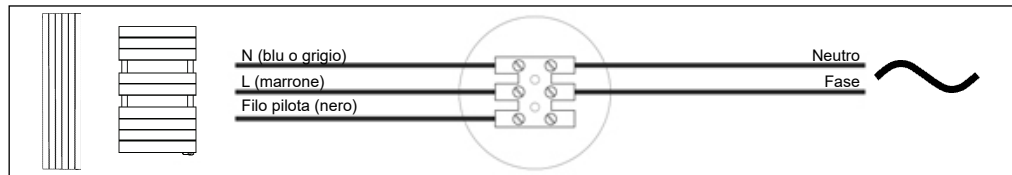

### SCHEMA DI COLLEGAMENTO CON SPINA D'ALIMENTAZIONE MONTATA IN ORIGINE (CLASSE I):

Il cavo flessibile montato in fabbrica è progettato per essere collegato alla rete tramite una spina per presa di corrente.

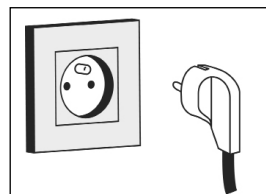

## **3. Raccomandazioni d'uso**

**IMPORTANTE** : Questo apparecchio è stato ideato per essere utilizzato distintamente come riscaldamento centrale o come riscaldamento elettrico. Ogni tipo di utilizzo richiede disposizioni particolari, specifiche e precise. Un uso anomalo può deteriorare la cartuccia riscaldante, a causa delle temperature eccessive del fluido, soprattutto se vengono utilizzate contemporaneamente le funzioni riscaldamento elettrico e riscaldamento centrale. Un utilizzo inadeguato annulla la garanzia contrattuale.

### **3.1 Utilizzazione come riscaldamento centrale**

La centralina di comando deve essere spenta.

Il rubinetto di mandata deve essere aperto per far passare l'acqua del riscaldamento centrale.

### **3.2 Utilizzazione come riscaldamento elettrico**

#### **A.**

Chiudere soltanto il rubinetto di mandata, non chiudere mai il rubinetto di ritorno della struttura di riscaldamento, in quanto questo orificio è necessario per consentire l'espansione del fluido verso l'impianto.



#### **ATTENZIONE**

La chiusura del rubinetto di ritorno può provocare la distruzione della struttura di riscaldamento a causa di una pressione eccessiva superiore alla pressione di utilizzo.

#### **B.**

Assicurarsi che l'apparecchio sia correttamente riempito d'acqua, aprendo il dispositivo di spurgo posto nella parte superiore. Chiuderlo se l'acqua esce regolarmente. Prevedere per questa operazione una spugna e un piccolo recipiente.

Se la pressione non è sufficiente per consentire lo spurgo della struttura di riscaldamento :

- riempire il riscaldamento centrale d'acqua fino alla pressione indicata sul manometro,
- chiedere consiglio all'installatore di impianti di riscaldamento,
- avvisare la società che gestisce il riscaldamento collettivo.

### C.

Per l'avviamento, procedere come per un apparecchio asciugasalviette elettrico.

Durante l'utilizzo del radiatore asciugasalviette misto con la «funzione elettrica», se l'impianto di riscaldamento centrale ha una pompa di circolazione indipendente dalla caldaia, è indispensabile bloccare quest'ultima (rischio di travaso d'acqua nella struttura di riscaldamento se la tenuta stagna dei raccordi non è perfetta).

**ATTENZIONE:** L'apparecchio deve essere acceso soltanto se è correttamente riempito d'acqua (rischio di annullamento della garanzia).

**IMPORTANTE** Questo radiatore è dotato di cartuccia riscaldante con dispositivo di interruzione del circuito termico integrato e un fusibile. Se il radiatore viene utilizzato senza acqua, ciò provocherà il deterioramento definitivo del fusibile e, di conseguenza, della cartuccia riscaldante. Questa anomalia, **non coperta dalla garanzia del costruttore**, richiederà la sostituzione della suddetta cartuccia. Se il radiatore viene utilizzato riempito d'acqua a metà, il dispositivo di interruzione del circuito termico si bloccherà ed il suo funzionamento sarà alternato fino a quando la struttura di riscaldamento non verrà correttamente riempita.

Se constatate che la parte elettrica del vostro scaldasalviette è attivata, e che quest'ultimo non scalda più, nonostante la richiesta del termostato o in marcia forzata, eseguite le operazioni seguenti :

1) Assicuratevi che il radiatore sia riempito correttamente d'acqua (consultare pagina 60, « Utilizzazione come riscaldamento elettrico, **paragrafo B** »).

2) Tenere premuto per due secondi il pulsante  del comando a distanza (cfr. **capitolo 5.1**) per spegnere la funzione elettrica dell'apparecchio per 30-60 minuti.. Questa operazione è necessaria per disinnescare la sicurezza termica.

3) Tenere di nuovo premuto per due secondi il pulsante  : L'apparecchio ripartirà normalmente.

## 4. Messa in funzione del comando a distanza

### 4.1 Installazione delle batterie

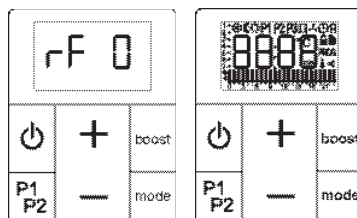
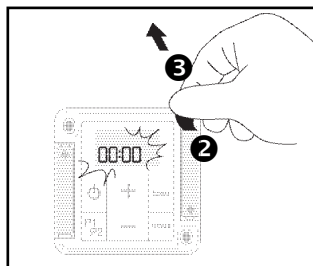
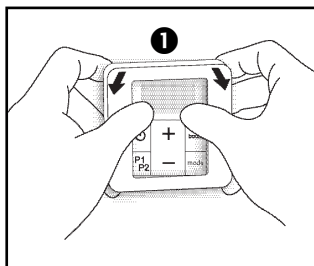

### 4.2 Accoppiamento iniziale

**Procedura obbligatoria alla prima accensione dell'apparecchio!**

**Attenzione: accoppiare un solo apparecchio e un solo telecomando alla volta.**

**Durante l'accoppiamento con un apparecchio dotato di un comando a distanza a radiofrequenza, è indispensabile che tutti gli altri radiatori dell'impianto siano sotto tensione.**

#### LED :

Per facilitare l'accesso visivo al LED, si consiglia di accoppiare l'apparecchio prima di fissarlo al muro, oppure di utilizzare uno specchio.



Alla prima accensione dell'apparecchio, il LED **s'illumina di una luce rosa fissa**, per segnalare che l'accoppiamento non è ancora avvenuto (cfr. **capitolo 4.2**).

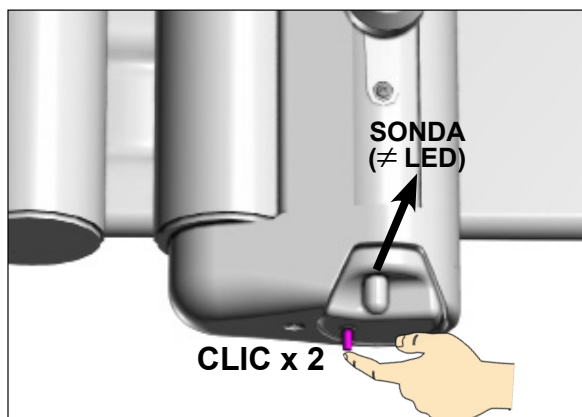
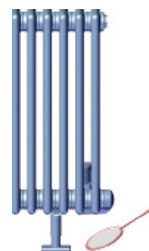

**ATTENZIONE**  
L'aspetto visivo del LED può variare a seconda dell'apparecchio (cfr. **pagina 3 della copertina**).

## A) Procedura con la centralina di ricezione presente sull'apparecchio:

Premere **due volte** sul LED dell'apparecchio (4 secondi max per eseguire le due 2 pressioni). Il LED **lampeggia con luce rosa**.

A partire da questo momento si dispone di **un minuto** per accoppiare l'apparecchio al comando a distanza.

**NOTA:**  
Le operazioni A e B possono essere eseguite senza un ordine particolare.

## B) Procedura con il comando a distanza:

(se lo schermo del comando è spento, accenderlo premendo un pulsante)

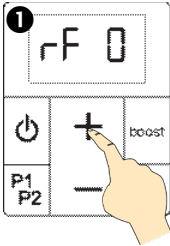

Tenere premuto per **5 secondi** il pulsante **+**.

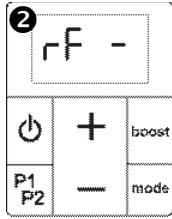

Ricerca apparecchio per **un minuto**.

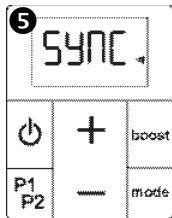
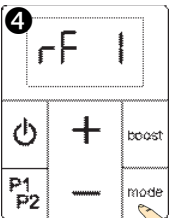
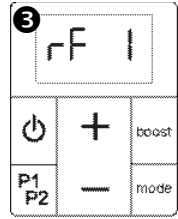

Sincronizzazione

Accoppiamento terminato. Il comando a distanza passa in modalità Antigelo.

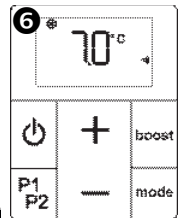

L'icona dell'orologio ⌚ lampeggerà finché la data e l'ora non saranno state impostate.

In caso di fallimento dell'accoppiamento, sul comando si visualizzerà di nuovo rF 0. Rilanciare la procedura di accoppiamento tenendo premuto per **5 secondi** il pulsante **+**. Verificare che la centralina di ricezione sia sempre pronta per l'accoppiamento: deve lampeggiare un LED rosa. Dopo tre tentativi falliti di accoppiamento tra il radiatore e il comando, è necessario reinizializzare il comando a distanza e il ricevitore (cfr. **capitolo 8.3**).

Un comando a distanza già accoppiato non può essere accoppiato nuovamente. In caso di tentativo, il ricevitore **lampeggia con luce bianca 3 volte di seguito**.



In caso di allontanamento eccessivo tra l'apparecchio di riscaldamento e il comando a distanza, l'apparecchio continuerà a funzionare secondo l'ultima modalità inviata dal comando. Tuttavia, i cambiamenti di modalità legati al funzionamento di un programma e i boost manuali continueranno normalmente. L'apparecchio riprenderà il normale funzionamento entro pochi secondi quando il comando a distanza sarà nuovamente entro la portata (**meno di 10 metri**).

### 4.3 Stato del LED (sul radiatore o sull'asciugasalviette)

STATO COLORE	Fisso	Lampeggiante	Spento
Verde	Modalità Eco		<ul style="list-style-type: none"> <li>• Stand-by</li> <li>• Spento</li> <li>• OFF (filo pilota)</li> <li>• OFF scarico (filo pilota)</li> </ul>
Rosso	Modalità Comfort	Marcia forzata	
Blu	Modalità Antigelo / Scarico (filo pilota)	Finestra aperta rilevata	
Giallo	Deroga di T°	(+ sequenza di colori) Errore: contattare il Servizio post-vendita	
Rosa	Errore di accoppiamento / Apparecchio non accoppiato	Accoppiamento in corso	

### 4.4 Schermate del comando a distanza

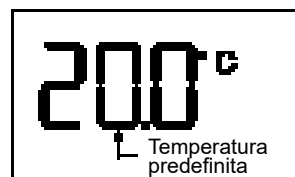
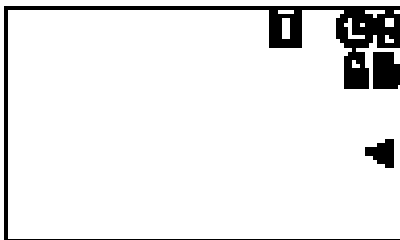
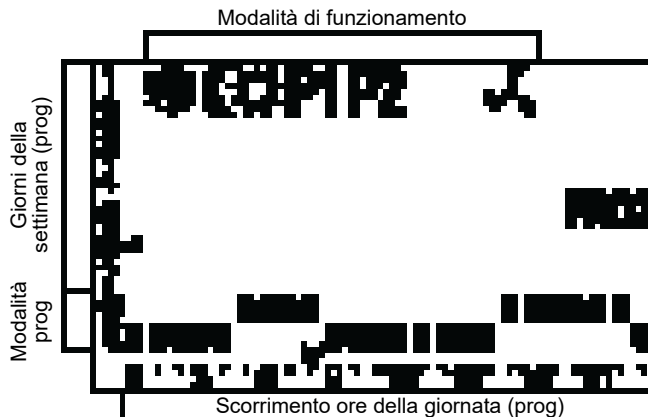

**NOTA:**

L'illuminazione dello schermo si spegne automaticamente dopo **5 secondi** senza avere toccato alcun pulsante.

Lo schermo passa totalmente in stand-by dopo **1 minuto**.

Lo stand-by non influisce sul funzionamento del radiatore e basta premere un pulsante qualsiasi per riattivare l'illuminazione dello schermo.

**Lo schermo deve essere illuminato affinché i pulsanti funzionino** (ad es. regolazione della temperatura, di un'impostazione avanzata, ecc.).

ICONA	SPIEGAZIONE
	Funzionamento in modalità Antigelo
	Funzionamento in modalità Eco
	Funzionamento in modalità Comfort
	Funzionamento in modalità programmata
	Marcia forzata manuale o programmata
	Finestra aperta rilevata (l'icona lampeggia)
	Regolazione dell'ora necessaria
	Indicatore dell'usura delle pile
	Blocco interfaccia
	Indicatore di deroga
	Programmazione in corso
	Spia di connessione tra il comando a distanza e la centralina di ricezione
	Programma in modalità Comfort
	Programma in modalità Eco
	Ora in corso (programma)

COMBINAZIONE DI PULSANTI	FUNZIONE
<b>- &amp; mode</b>	Blocco dei pulsanti (cfr. <b>capitolo 5.1</b> )
<b>P1P2 &amp; boost</b>	Impostazione della marcia forzata programmata (cfr. <b>capitolo 6</b> )
<b>P1P2 &amp; +</b>	Regolazione del programma P1 (cfr. <b>capitolo 7</b> )
<b>P1P2 &amp; -</b>	Regolazione del programma P2 (cfr. <b>capitolo 7</b> )
<b>P1P2 &amp; mode</b>	Regolazione dell'orario e della data (cfr. <b>capitolo 4.5</b> )
<b>P1P2 &amp; mode</b> (con il comando a distanza spento)	Accesso alle impostazioni avanzate (cfr. <b>capitolo 5.3</b> )

## 4.5 Regolazione dell'orario e della data

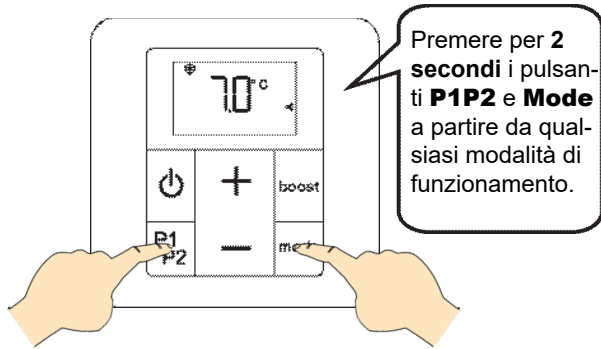

Si visualizzerà l'ora 00:00. Tenere premuto il pulsante **+** o **-** per accelerare la regolazione. Durante la fase di regolazione, basta premere su **P1P2** per tornare alla schermata precedente.

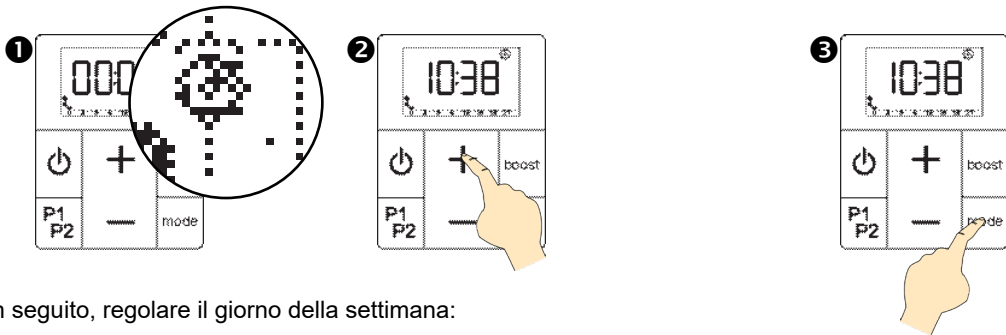

In seguito, regolare il giorno della settimana:

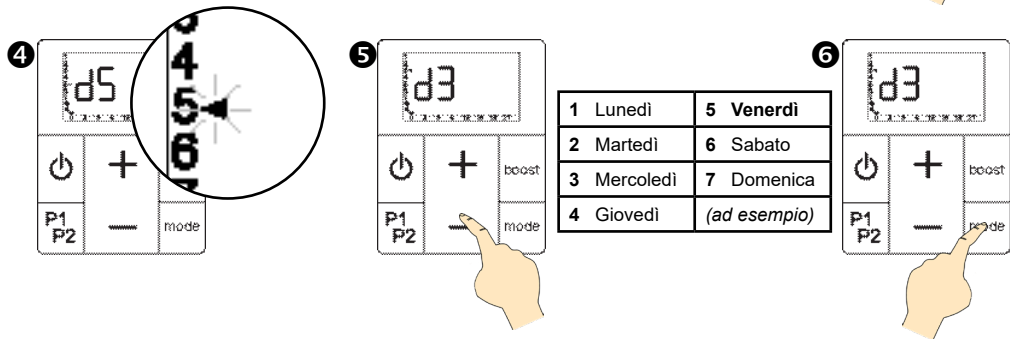

L'ora e il giorno sono stati salvati.

**NOTA:**  
L'orario del comando a distanza può essere impostato in qualsiasi momento.

## 5. Utilizzo del comando a distanza

### 5.1 Funzionamento del comando a distanza

**ON/OFF**

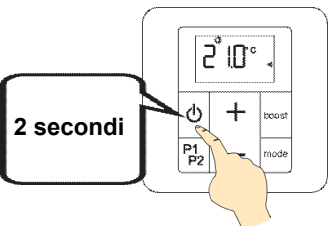

- Il comando a distanza **s'illumina**: emette un **segnale sonoro**.
- Il comando a distanza **si spegne**: emette **due segnali sonori**. Compare la schermata OFF.

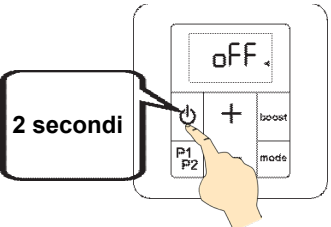

**!** L'arresto del comando a distanza comporta lo spegnimento del radiatore e dell'asciugasalviette.

**!** Il comando a distanza può pilotare un solo apparecchio.

### BLOCCO DELL'INTERFACCIA (protezione bambini)

La modifica della modalità di funzionamento o della temperatura predefinita diventa impossibile. Allo stesso modo, sarà impossibile lanciare una marcia forzata.

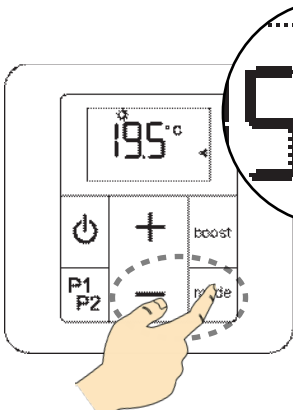
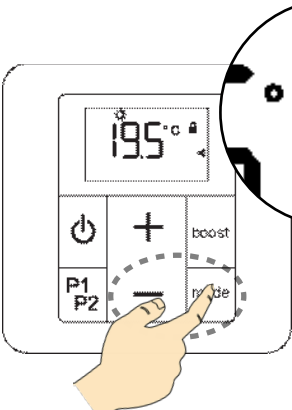

Tenere premuti per **5 secondi** - e **mode**

#### NOTA BENE:

I cambiamenti di modalità emessi da una centralina a filo pilota (non fornita con l'apparecchio) non saranno disattivati da questa funzione.

## 5.2 Scelta della modalità di funzionamento

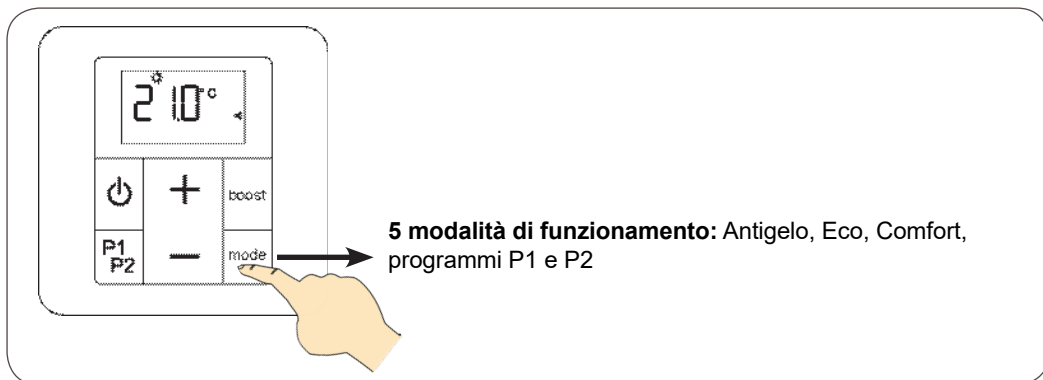

### MODALITÀ ANTIGELO

(consigliata in caso di assenza prolungata di oltre 24 ore)

L'apparecchio è impostato per garantire una temperatura minima di 7°C nella stanza, per evitare il rischio di gelo. Questa temperatura non è modificabile da parte dell'utente.

Il LED della centralina di ricezione s'illumina di blu.

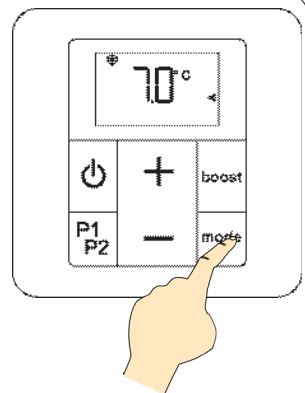

### MODALITÀ ECO

(consigliata qualora la stanza non sia occupata per più di due ore)

La modalità economica può funzionare in **due modi** diversi:

- la temperatura Eco è **associata** alla temperatura Comfort,
- la temperatura Eco è **dissociata** (indipendente).

Andare alla **pagina seguente** per leggere i dettagli di queste due modalità di funzionamento.

Leggere il **capitolo 5.3 Impostazioni avanzate** per **associare** o **dissociare** la temperatura Eco e la temperatura Comfort.



#### ATTENZIONE:

Per default l'apparecchio funziona in modalità **Eco associata**.

Il LED della centralina di ricezione s'illumina di verde.

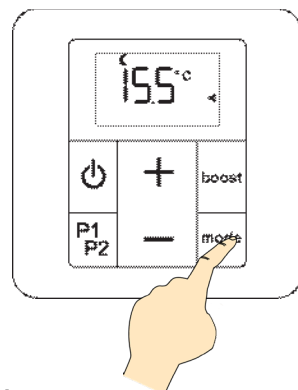

## MODALITÀ ECO (segue)

### A) Modalità Eco associata

La modalità Eco (economica) associata permette di abbassare la temperatura di **3,5°C** rispetto alla temperatura desiderata per la modalità Comfort.

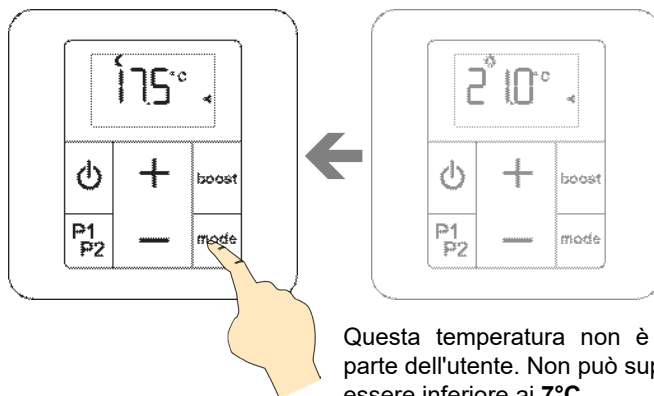

Questa temperatura non è modificabile da parte dell'utente. Non può superare i **19°C** né essere inferiore ai **7°C**.

### B) Modalità Eco dissociata

È possibile dissociare la temperatura della modalità Eco da quella della modalità Comfort (cfr. **capitolo 5.3** impostazione 2). In tal modo è possibile scegliere la temperatura desiderata nella stanza quando l'apparecchio funziona in modalità Eco.

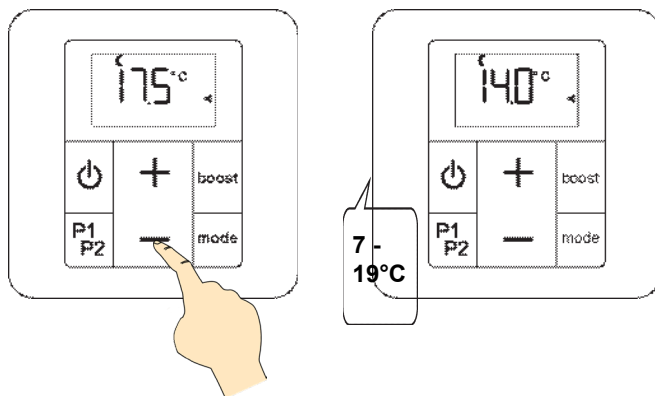

La temperatura Eco dissociata impostata deve differire di almeno 1°C dalla temperatura definita per la modalità Comfort (ad es. la temperatura **Eco** non può superare i **18°C** se la temperatura **Comfort** è impostata su **19°C**).

Per default la temperatura Eco dissociata è impostata a **15,5°C**.

## MODALITÀ COMFORT

(consigliata quando si occupa la stanza)

Questo livello di temperatura può essere regolato dai 7 ai 28°C ad intervalli di 0,5°C.

Il LED della centralina di ricezione s'illumina di rosso.

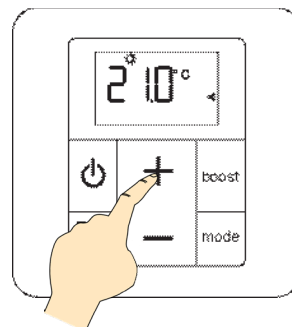

## PROGRAMMI P1 E P2

(programmi preregistrati)

Il comando a distanza dell'apparecchio include due programmi giornalieri P1 e P2. Essi sono basati su situazioni di occupazione della stanza diverse, che fanno passare l'apparecchio dalla modalità Comfort alla modalità Eco e viceversa a seconda dell'ora.

Il LED della centralina di ricezione si illuminerà del colore corrispondente alla modalità di funzionamento in corso (cfr. **capitolo 4.2**).

**P1** corrisponde al fabbisogno di riscaldamento della stanza dalle ore 5 alle ore 9 e dalle ore 17 alle ore 23 (ad es. nei giorni lavorativi).



Contenuto per default del  
Programma P1

**P2** corrisponde al fabbisogno di riscaldamento della stanza dalle ore 5 alle ore 9, dalle ore 12 alle ore 14 e dalle ore 17 alle ore 23 (ad es. nei giorni lavorativi in cui si torna a casa a mezzogiorno).



Contenuto per default del  
Programma P2



### NOTA:

È possibile definire programmi P1 e P2 personalizzati (cfr. **capitolo 7**).

## DEROGA DI TEMPERATURA

Nelle modalità di funzionamento programmate dell'apparecchio (P1 o P2) è possibile apportare modifiche temporanee al suo funzionamento, modificando il livello di temperatura desiderato.

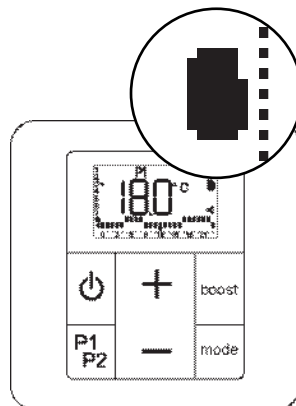
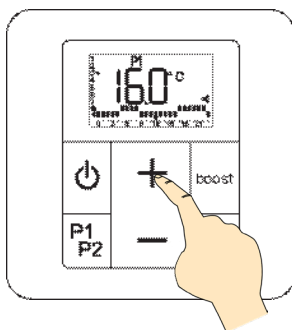
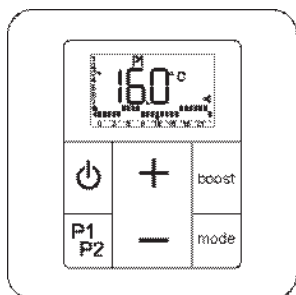

**Il LED della centralina di ricezione s'illumina di giallo fisso.**

Questa deroga è annullata non appena c'è un cambiamento di stato del programma (Eco/Comfort) o si preme di nuovo il pulsante **mode**.

## COMANDO TRAMITE FILO PILOTA

L'apparecchio è dotato di filo pilota, gestibile tramite la centralina (cfr. collegamento **capitolo 2.2**).



### ATTENZIONE:

Per default l'apparecchio funziona in **modalità filo pilota**.

La centralina filo pilota può controllare l'apparecchio solo se quest'ultimo è in modalità Comfort.

Per maggiori informazioni su come attivare o disattivare la modalità filo pilota, fare riferimento al **capitolo 5.3** Impostazioni avanzate (impostazione 3).

Per maggiori informazioni su come utilizzare la centralina, leggere le istruzioni d'uso di quest'ultima.

Il LED dell'apparecchio si illuminerà con la luce del colore corrispondente alla modalità di funzionamento inviata dalla centralina (cfr. **capitolo 4.2**).

Il comando a distanza farà lampeggiare l'icona corrispondente alla modalità di funzionamento inviata dalla centralina.

*Esempio: la centralina invia un comando di modalità Eco →*



## COMANDO TRAMITE FILO PILOTA (segue)



Se l'impianto è dotato di un sistema di scarico connesso sull'entrata del filo pilota, esso può inviare all'apparecchio un **comando prioritario** di arresto (il LED dell'apparecchio si spegne) o di modalità Antigelo (il LED dell'apparecchio si illumina di blu). In entrambi i casi, l'icona Antigelo apparirà sullo schermo del comando a distanza. Lo scarico prevale sul funzionamento dell'apparecchio anche se la funzione filo pilota è disattivata nelle impostazioni avanzate.

### FUNZIONAMENTO DEL FILO PILOTA:

Icone (comando a distanza)	Colore LED (centralina di ricezione)	Ordine inviato (centralina)	Funzione Marcia forzata
	Rosso	Comfort	Disponibile
	Verde	Comfort -1°	Disponibile
	Verde	Comfort -2°	Disponibile
	Verde	Eco	Disponibile
	Blu	Antigelo (in tutte le modalità di funzionamento dell'apparecchio)	Disponibile
	Spento	OFF (in tutte le modalità di funzionamento dell'apparecchio)	Non disponibile

## 5.3 Impostazioni avanzate del comando a distanza







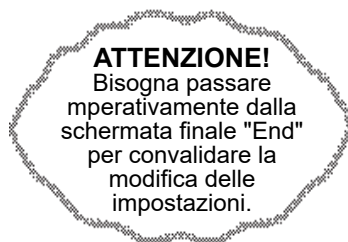
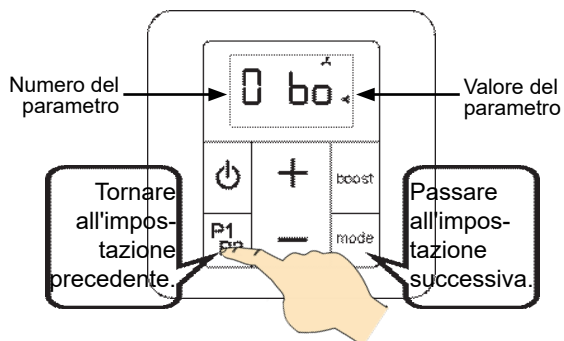
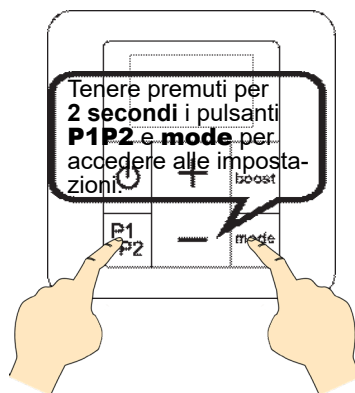
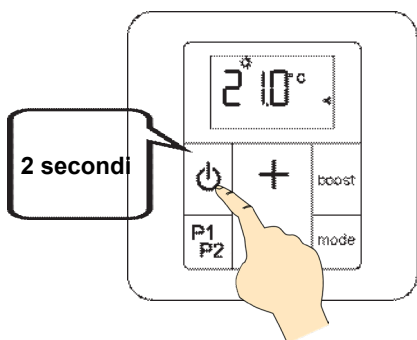

### ATTENZIONE!

Si può accedere alle impostazioni solo quando il comando a distanza è spento.

Alcune impostazioni del comando a distanza sono personalizzabili.

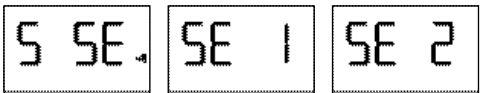
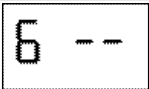
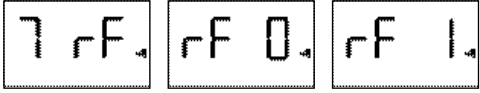

N°	Parametro	Descrizione	Valore predefinito	Regolazione
0	Durata della Marcia forzata	Regolabile da 15 a 120 minuti ad intervalli di 15 minuti 	60	Pressione sul tasto + o -
1	Rilevamento dell'apertura di una finestra	Valore 0 (funzione disattivata) o 1 (funzione attivata) 	1	Pressione sul tasto + o -
2	Temperatura Eco	Valore 0 (temperatura Eco dissociata) o 1 (temperatura Eco associata: T° Comfort meno 3,5°) 	1	Pressione sul tasto + o -

N°	Parametro	Descrizione	Valore predefinito	Regolazione
3	Filo pilota	Valore 0 (filo pilota disattivato) o 1 (filo pilota attivato) 	1	Pressione sul tasto + o -
4	Calibrazione della temperatura ambiente	Regolabile da -5,0°C a 5,0°C ad intervalli di 0,5°C 	0.0	Pressione sul tasto + o -
5	Sceita della sonda di misurazione della temperatura	Valore 1 (centralina di ricezione) o 2 (comando a distanza). Cfr. capitolo 5.4. 	1 o 2	Pressione sul tasto + o -
6	Nessuno		--	
7	Ri-accoppiamento radiofrequenza	Valore 0 (comando non accoppiato) o 1 (comando accoppiato) 	rF0 o rF1	Premere i pulsanti + o - per accoppiare nuovamente un apparecchio precedentemente accoppiato che ha perso la connessione.
8	Visualizzazione per default	Valore 0 (ora) o 1 (temperatura impostata) 	1	Pressione sul tasto + o -
9	Visualizzazione del numero di versione e reinizializzazione (annulla l'accoppiamento)	Tornare alle impostazioni di fabbrica. Attenzione! Tutte le regolazioni effettuate e l'accoppiamento andranno persi. Se il comando a distanza era accoppiato prima del reset, anche la centralina di ricezione sarà reinizializzata.  Numero di versione      Reinizializzazione 	x.xx	Tenere premuto per 10 secondi il pulsante + per reinizializzare.
End	Visualizzazione uscita dalle impostazioni	Uscita dal menu delle impostazioni 		Premere brevemente su <b>mode</b> o tenere premuto per 2 secondi il pulsante  .



Dopo **un minuto** senza avere premuto alcun pulsante, il comando a distanza uscirà automaticamente dalle impostazioni avanzate e si spegnerà.

## 5.4 Scelta della sonda di misurazione della temperatura

La misurazione della temperatura del locale può essere effettuata tramite la centralina di ricezione situata sotto l'apparecchio oppure tramite il comando a distanza.

La scelta della sonda predefinita sarà diversa in base al tipo di apparecchio acquistato.



Di default gli apparecchi certificati **NF Électricité Performance** utilizzano la sonda situata sulla centralina di ricezione. Si **sconsiglia fortemente** di modificare quest'impostazione che assicura una regolazione ottimale e conforme a questa certificazione da parte dell'apparecchio.

In ogni caso, la misurazione della temperatura ambiente dal comando a distanza consentirà una migliore valutazione della temperatura reale del locale. Per una misura efficace della temperatura, evitare i davanzali delle finestre (o qualsiasi altro punto favorevole alle perdite di calore) e la vicinanza di porte e radiatori.

È possibile scegliere l'opzione preferita di misurazione della temperatura ambiente dall'**impostazione 5** delle Impostazioni avanzate (cfr. **capitolo 5.3**).

Se si nota una differenza tra la temperatura programmata sul comando a distanza e la temperatura misurata nel locale, si tratta di un'alternativa interessante alla calibrazione della misurazione della temperatura (cfr. **capitolo 5.5**)

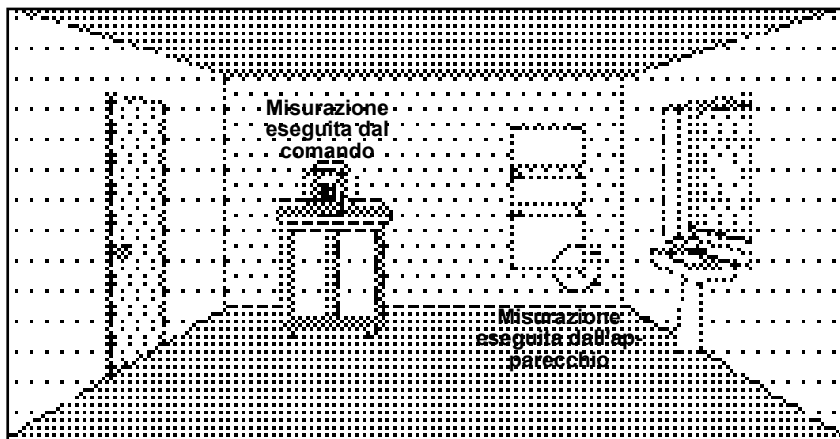

Se si sceglie di misurare la temperatura dal comando a distanza e quest'ultimo non funziona (guasto elettronico o batterie scariche), l'apparecchio si metterà in automatico su sonda (LED giallo, cfr. **capitolo 8.3**).

Inoltre, la durata delle batterie si ridurrà con l'uso della sonda del comando a distanza.



Se si possiede un radiatore con cassetto per riporre il comando a distanza, non posizionare **MAI** il comando a distanza nel cassetto se è il comando a misurare la temperatura del locale.

Analogamente, un comando a distanza fissato alla parete non misurerà correttamente la temperatura del locale.



In caso di reinizializzazione del comando a distanza (cfr. **capitolo 5.3, impostazione 9**), la sonda attiva di default tornerà all'impostazione di fabbrica.

## 5.5 Calibrazione della temperatura impostata

Se dopo alcuni giorni di funzionamento dell'apparecchio si osserva uno scarto tra la temperatura effettiva della stanza e la temperatura programmata, è possibile effettuare una calibrazione dell'apparecchio ad intervalli di 0,5°C.

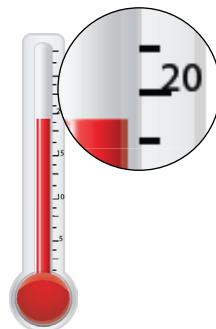
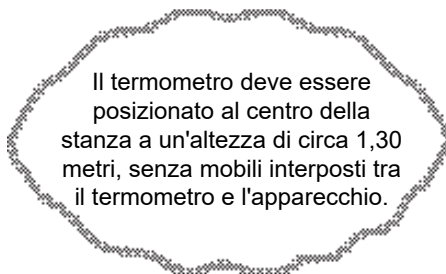
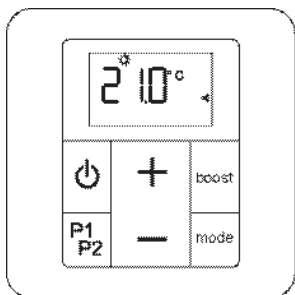

Accedere alle impostazioni avanzate (cfr. **capitolo 5.3**). Premere più volte il pulsante **mode** fino a raggiungere l'impostazione 4.

Se la temperatura ambiente è diversa dalla temperatura impostata sull'apparecchio, premere i pulsanti - o + per farle coincidere.

È possibile calibrare la temperatura fino a +/- 5°C.

Per uscire dalle impostazioni avanzate, premere più volte sul pulsante **mode** fino allo spegnimento del comando a distanza.



La calibrazione riguarda le due sonde di misurazione della temperatura (cfr. **capitolo 5.4**). In caso di cambiamento della sonda attiva, continuerà ad applicarsi la calibrazione definita sul comando a distanza.

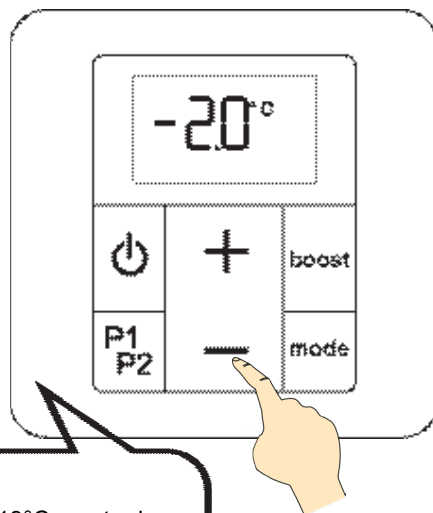
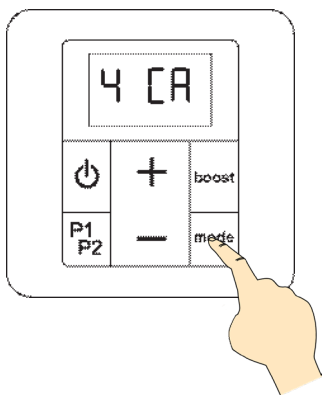

### ESEMPIO:

Nella stanza ci sono 19°C mentre la temperatura impostata sul comando a distanza è di 21°C. Arrivati all'impostazione 4, premere sul pulsante - fino a quando il comando non mostra -2°C (ossia  $21-2=19^\circ\text{C}$ ).

## 5.6 Rilevamento di apertura/chiusura di una finestra

L'apparecchio è in grado di rilevare un calo significativo di temperatura legato, ad esempio, all'apertura prolungata di una finestra durante l'inverno. In tal caso adatta il suo funzionamento automaticamente, per risparmiare energia.

Per default la funzione di Rilevamento di apertura/chiusura di una finestra è **attivata** sul comando a distanza. Per disattivarla, modificare l'impostazione avanzata corrispondente (cfr. **capitolo 5.3**, impostazione 1).

**IMPORTANTE** Per approfittare al massimo di questa funzione, l'apparecchio deve essere posizionato vicino all'anta senza mobili o oggetti interposti.

La qualità del rilevamento di apertura/chiusura di una finestra dipende da diversi fattori quali la posizione dell'apparecchio, la rapidità con cui la temperatura scende/sale nella stanza, il tipo di finestra, ecc.

**IMPORTANTE** La misurazione della temperatura della stanza è realizzata a livello dell'apparecchio.

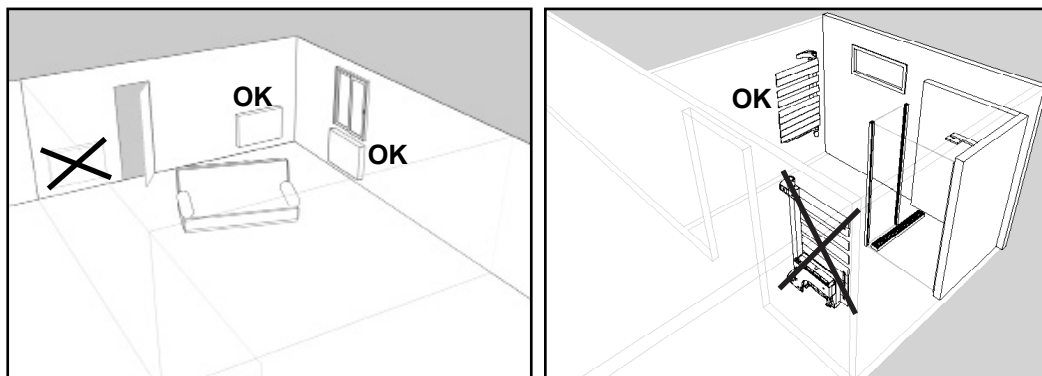

Dopo l'apertura di una finestra, l'apparecchio dovrebbe rilevare il conseguente calo di temperatura in tempi relativamente brevi. Adatterà dunque la sua modalità di funzionamento passando automaticamente alla temperatura Antigelo (7°C).

Fintanto che l'apparecchio rileva una finestra aperta, l'icona  associata a questa funzione lampeggia.

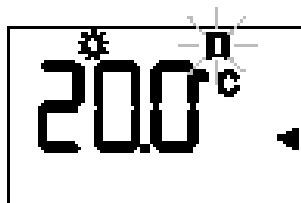

Quando la temperatura della stanza cresce in seguito alla chiusura della finestra, l'apparecchio dovrebbe riprendere il funzionamento che aveva prima del rilevamento dell'apertura della finestra in tempi relativamente brevi (ad es. la modalità Comfort).



**Il lancio o l'arresto di una marcia forzata** (manuale o programmata), così come un **cambio della modalità di funzionamento**, mettono in pausa per **60 minuti** la funzione di rilevamento di apertura/chiusura di una finestra, fino a quando la temperatura della stanza non si ristabilizza.

## 6. Marcia forzata riscaldamento

Questa funzione permette di beneficiare di un **supplemento di calore** quando lo si desidera. Quando è attivata, l'apparecchio funziona a pieno regime, senza tenere conto della temperatura impostata sul comando a distanza.

La durata di questa funzione è di **massimo 2 ore** e può essere interrotta in qualsiasi momento.

**Il LED della centralina di ricezione lampeggia di rosso durante la marcia forzata.**

La funzione marcia forzata può essere attivata in due modi:

- marcia forzata **manuale**
- marcia forzata **programmata**

### USO DELLA MARCIA FORZATA MANUALE

Per default la durata della marcia forzata manuale è di **60 minuti**.

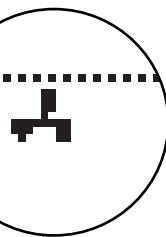

Viene visualizzata la durata della marcia forzata.

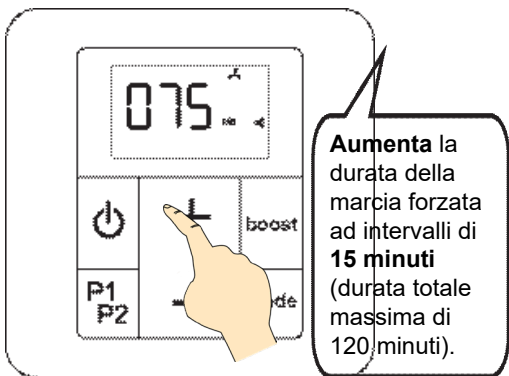
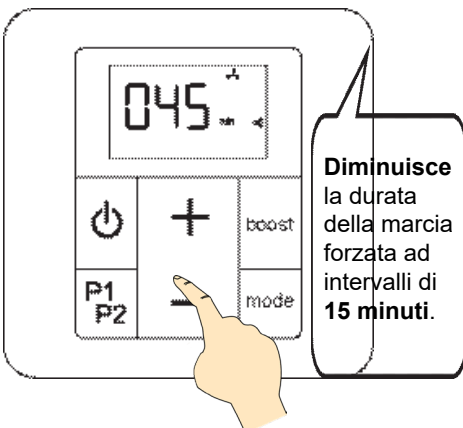
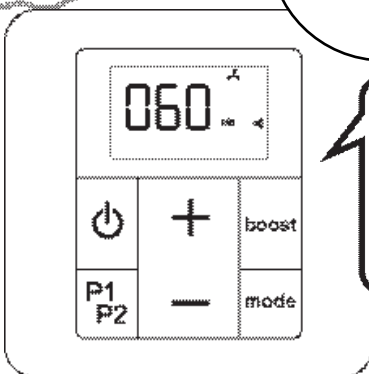
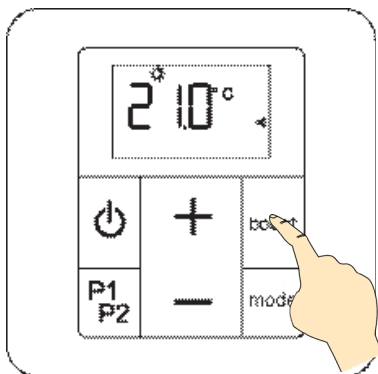

## USO DELLA MARCIA FORZATA MANUALE (segue)

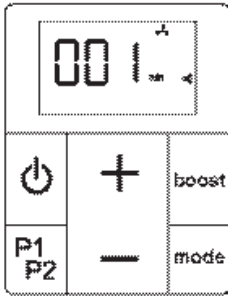

La durata prevista della marcia forzata è terminata. L'apparecchio torna al suo funzionamento normale.

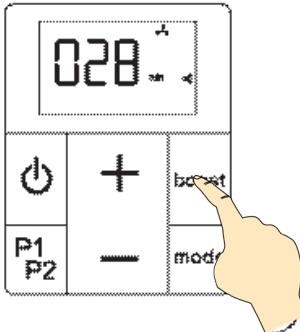
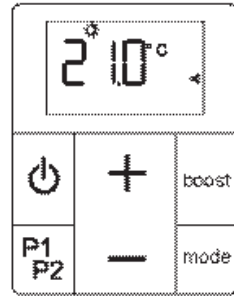

Uscita dalla marcia forzata anticipata.

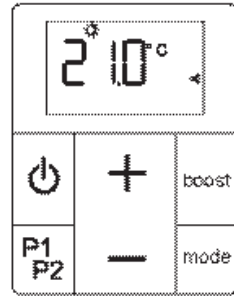

## USO DELLA MARCIA FORZATA PROGRAMMATA

Questa funzione permette di programmare l'ora di inizio della marcia forzata affinché si attivi automaticamente ogni giorno alla stessa ora (se il programma è attivato).

**Questa marcia forzata funzionerà per tutta la durata definita nelle impostazioni avanzate (cfr. capitolo 5.3 impostazione 0).**

La marcia forzata inizierà nelle modalità Eco, Comfort, P1 o P2 e prevarrà sul funzionamento normale dell'apparecchio.

## REGOLAZIONE DI UNA MARCIA FORZATA PROGRAMMATA

2 10 °C

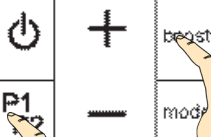

Tenere premuti i pulsanti **P1/P2** e **boost**.

0000

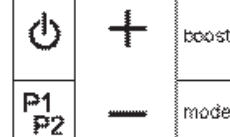

Ora è possibile definire l'ora di inizio desiderata.

11:15

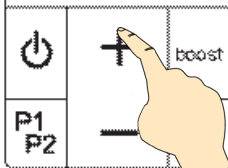

Programmare l'ora di inizio della marcia forzata giornaliera (ad intervalli di 15 minuti) premendo su + o -.

11:15

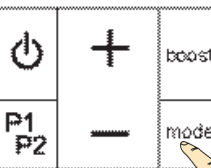

Convalidare l'ora di inizio e tornare alla modalità di funzionamento in corso.

2 10 °C

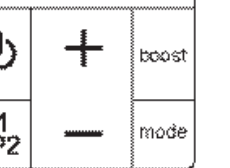

Ora è possibile attivare la marcia forzata programmata.

## ATTIVAZIONE E FUNZIONAMENTO DI UNA MARCIA FORZATA

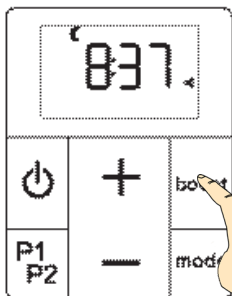



Premere per 2 secondi il pulsante **boost**.

### ATTENZIONE!

La marcia forzata programmata non sarà attiva se non si definisce il suo orario di inizio (cfr. **pagina precedente**).

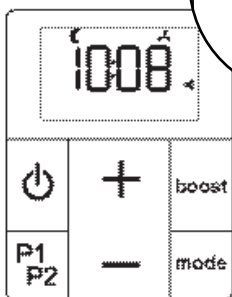
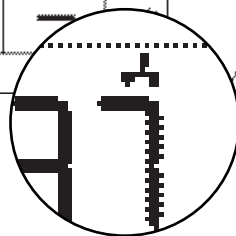
Visualizzazione dell'icona  per segnalare l'attivazione del programma.



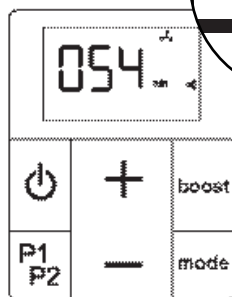

Visualizzazione dell'icona . Il programma è attivato e in attesa.

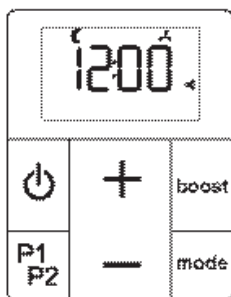

La marcia forzata comincia all'ora prestabilita. L'icona  lampeggia per tutta la durata della marcia forzata. La durata della marcia forzata in corso è visibile.

## ATTIVAZIONE E FUNZIONAMENTO DI UNA MARCIA FORZATA PROGRAMMATA (segue)



La durata prevista della marcia forzata è terminata.  
L'apparecchio torna al suo funzionamento normale.  
La marcia forzata riprenderà il giorno successivo alla stessa ora, purché il programma resti attivato (icona  fissa).

Interrompere una marcia forzata programmata in corso è possibile premendo il pulsante marcia forzata.

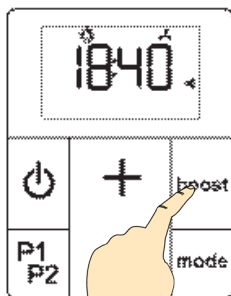

Premere per 2 secondi il pulsante **boost**.

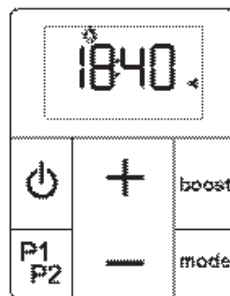

La marcia forzata programmata è disattivata.  
La marcia forzata non partirà automaticamente il giorno successivo.

**Promemoria:**  
Il tempo totale di funzionamento non-stop della marcia forzata non può superare le **2 ore** (ossia 120 minuti).

**Promemoria:**  
Bisogna obbligatoriamente regolare l'ora di inizio per attivare la marcia forzata automatica (cfr. **capitolo 4**).

# 7. Regolazione di un programma P1 e/o P2

Il comando a distanza dell'apparecchio include due programmi giornalieri **P1** e **P2** regolabili in base alle proprie esigenze.

Per ogni ora del giorno sono disponibili due modalità: **COMFORT** o **ECO**. Si applicheranno le temperature precedentemente definite per queste modalità (cfr. **capitolo 5.2**).



## ATTENZIONE!

I nostri programmi P1 e P2 possono comportare un **massimo di 10 cambiamenti** di modalità al giorno (da Comfort a Eco o da Eco a Comfort).

### ACCESSO ALLA PROGRAMMAZIONE

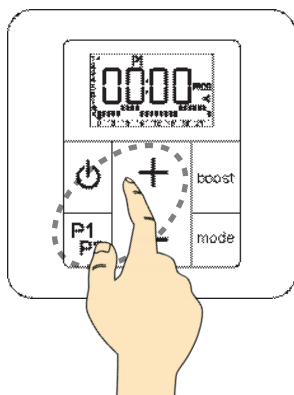

Tenendo premuto (**P1P2** e **+**) → si accede alla regolazione del programma **P1**.

Tenendo premuto (**P1P2** e **-**) → si accede alla regolazione del programma **P2**.

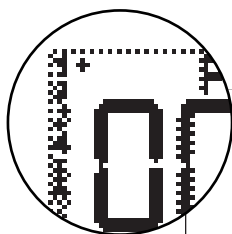
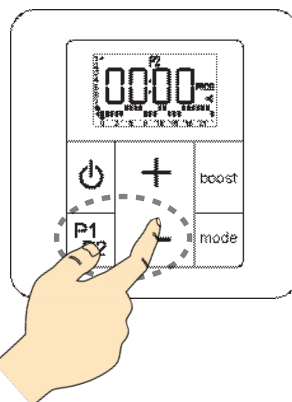

Indicatore del giorno da programmare

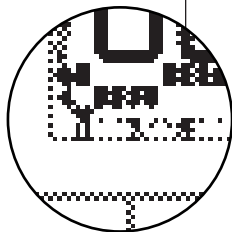
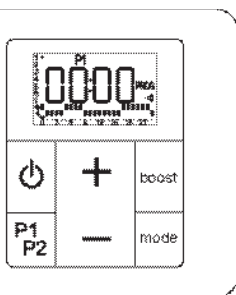

Indicatore dell'ora da programmare

Posizione di partenza:  
giorno 1, ora 0

## REGOLAZIONE DI OGNI ORA DELLA GIORNATA

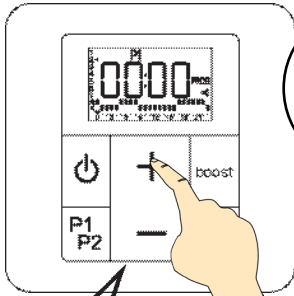

Programma l'ora in corso in modalità **Comfort** e passa all'ora successiva.

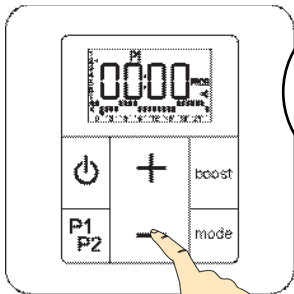
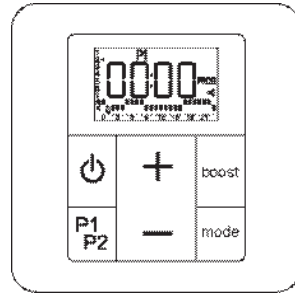

Programma l'ora in corso in modalità **Eco** e passa all'ora successiva

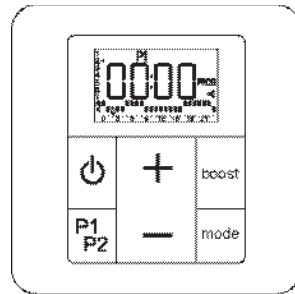

Dopo avere selezionato la modalità di funzionamento dell'ultima ora della giornata, la programmazione passa automaticamente alla prima ora del giorno successivo.

### PASSAGGIO MANUALE AL GIORNO PRECEDENTE

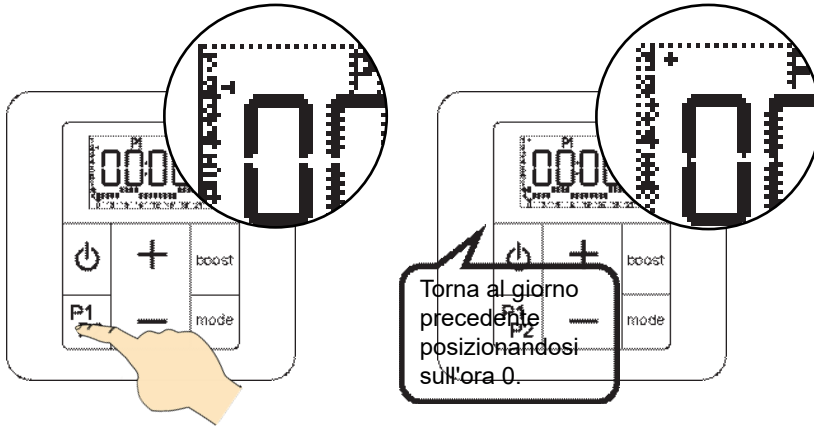

### PASSAGGIO MANUALE AL GIORNO SUCCESSIVO

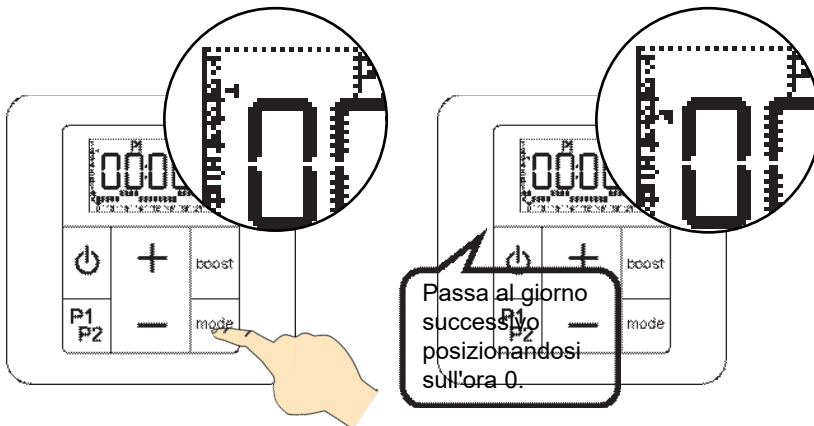

### USCITA DALLA PROGRAMMAZIONE (in qualsiasi momento)

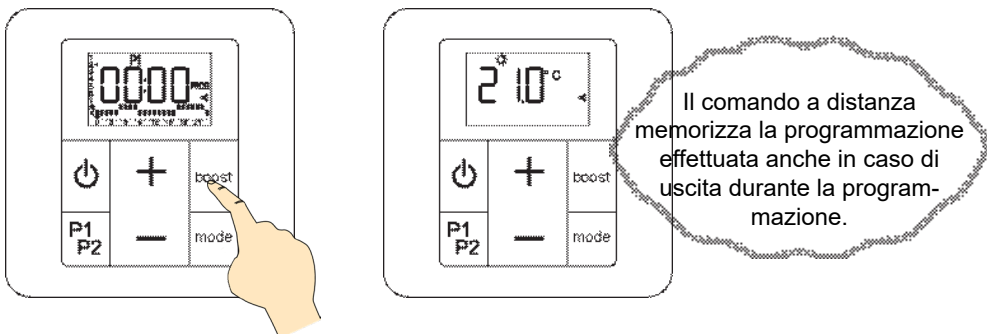

## FUNZIONE COPIA/INCOLLA (aiuto alla programmazione)

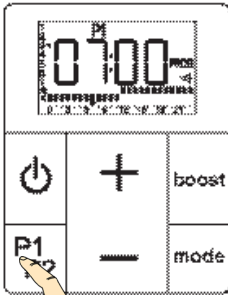
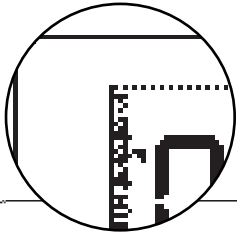

Tenendo premuto P1/P2 si può tornare al giorno precedente copiando il programma giornaliero in corso.

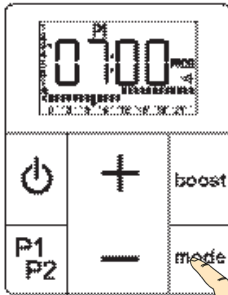
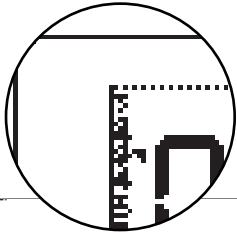
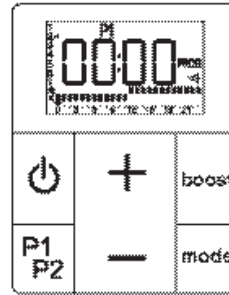
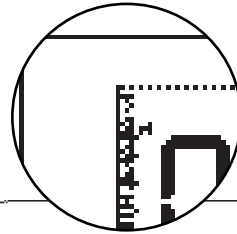

Tenendo premuto il pulsante modalità consente di passare al giorno successivo copiando il programma giornaliero in corso.

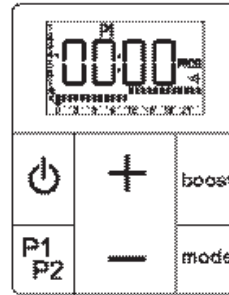
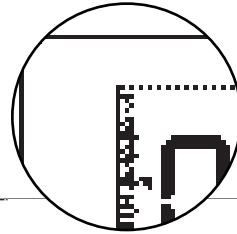

# 8. Consigli di manutenzione e risoluzione problemi

## 8.1 Operazioni di manutenzione ordinaria

La scelta dei migliori materiali e la qualità del trattamento superficiale proteggono il vostro apparecchio dalla corrosione e dagli urti.



Per garantire all'apparecchio la massima durata di vita con una manutenzione minima, raccomandiamo di attenervi ai seguenti consigli:

- Per la manutenzione delle pareti esterne dell'apparecchio, non utilizzate prodotti abrasivi o corrosivi, ma servitevi piuttosto di acqua saponata tiepida.
- Per la centralina di ricezione e il comando a distanza, utilizzare un panno asciutto (senza solvente).



## 8.2 Risoluzione dei problemi

Nonostante la massima cura con la quale i nostri prodotti sono fabbricati, può accadere di riscontrare talvolta degli errori di funzionamento di facile risoluzione. Consultate la seguente tabella non appena si manifesta il minimo problema, troverete senz'altro la risoluzione del problema.

Se tuttavia non riuscite a risolvere l'inconveniente riscontrato, siete pregati di mettervi in contatto con il Servizio Post-Vendita del vostro fornitore.

Problema	Diagnosi	Operazioni da effettuare
L'apparecchio non scalda.	La temperatura prescelta è impostata male sul comando a distanza.	Verificare che la regolazione del comando a distanza richieda il riscaldamento dell'apparecchio (cfr. <b>capitolo 5.2</b> ).
	L'apparecchio misto non è stato riempito correttamente con l'acqua.	Verificare il riempimento dell'apparecchio (cfr. <b>capitolo 3.2</b> ).
	L'apparecchio è pilotato da una centralina di programmazione.	Fare riferimento alle istruzioni del costruttore della centralina.
	La funzione di scarico si è attivata e ha interrotto il riscaldamento dell'apparecchio.	Aspettare la fine dello scarico.
	L'apparecchio non è stato accoppiato con il comando a distanza (l'icona  ) non figura sullo schermo del comando a distanza).	Togliere le pile del comando a distanza, aspettare qualche secondo, rimettere le pile a posto e procedere all'accoppiamento (cfr. <b>capitolo 4.1</b> ).
	Rilevamento di una finestra aperta (l'icona  lampeggia).	Disattivare la funzione di rilevamento di apertura di una finestra (cfr. <b>capitolo 5.3</b> impostazione 1).
	Il LED lampeggia in giallo + altri colori: problema.	Contattare il proprio installatore o il Servizio post-vendita.

<b>Problema</b>	<b>Diagnosi</b>	<b>Operazioni da effettuare</b>
L'apparecchio non funziona.	L'apparecchio non è alimentato.	Verificare che l'apparecchio sia ben collegato e alimentato (cfr. <b>capitolo 2.2</b> ).
	L'apparecchio non è acceso.	Verificare che il comando a distanza sia acceso (cfr. <b>capitolo 5.1</b> ). Verificare che la centralina filo pilota non invii un comando di arresto dello scarico.
L'apparecchio continua a scaldare anche se c'è una finestra aperta.	La funzione di Rilevamento di apertura/chiusura di una finestra non è attivata.	Attivare la funzione (cfr. <b>capitolo 5.3</b> impostazione 1).
	Non sussistono le condizioni per il buon funzionamento del rilevamento di apertura/chiusura di una finestra.	Cfr. <b>capitolo 5.6</b>
L'apparecchio comincia a scaldare solo quando la finestra viene richiusa.	Non sussistono le condizioni per il buon funzionamento del rilevamento di apertura/chiusura di una finestra.	Cfr. <b>capitolo 5.6</b>
Il comando a distanza non accetta le manipolazioni.	Il comando a distanza è bloccato.	Disattivare il blocco dei pulsanti (cfr. <b>capitolo 5.1</b> ).
Problema di comunicazione tra il comando a distanza e l'apparecchio.	Problema di comando a distanza e/o di frequenza della comunicazione radio.	Verificare la presenza dell'icona  (apparecchio accoppiato).
		Verificare che il LED cambi colore a seconda dei comandi inviati.
		Verificare che l'apparecchio non sia controllato da una centralina a filo pilota.
		Se l'esito delle verifiche è positivo: togliere le pile del comando a distanza per 10 minuti, poi reinserirle.
L'accoppiamento è andato perso in seguito a un'interruzione di corrente.	È necessario reinizializzare il comando a distanza e l'apparecchio.	Cfr. <b>capitolo 8.3</b>
In seguito a un'interruzione di corrente di durata inferiore a un'ora, il dispositivo sembra avere perso le impostazioni.	In seguito a un'interruzione di corrente di durata inferiore a un'ora, il dispositivo sembra avere perso le impostazioni.	-
Lo schermo del comando a distanza (conservato nel cassetto dietro al radiatore) diventa nero.	L'annerimento è dovuto al calore troppo intenso. Non influisce minimamente sul funzionamento del comando.	Estrarre il comando a distanza dal cassetto e lasciarlo a temperatura ambiente fino a quando l'aspetto dello schermo non torna normale.

Problema	Diagnosi	Operazioni da effettuare
Appare l'indicatore di usura delle pile  del comando a distanza.	Pile quasi scariche.	Cambiare le pile (cfr. <b>capitolo 8.4</b> ).
Nessuna visualizzazione.	Il comando a distanza è spento.	Tenere premuto  .
	La retro-illuminazione dello schermo del comando a distanza è spenta.	Premere su un pulsante per riaccenderla.
	Lo schermo del comando a distanza è in stand-by.	Premere su un pulsante per riaccenderlo.
L'ora lampeggia.	Regolazione dell'ora e della data non effettuata.	Regolare l'ora e la data (cfr. <b>capitolo 4.1</b> ).
L'écran de la commande à distance affiche le message d'erreur E2.	Signale un problème de sonde de température sur l'appareil.	Contattare l'installatore.
La temperatura impostata non corrisponde alla temperatura rilevata nella stanza.	C'è uno scarto nella misurazione effettuata dalla sonda di temperatura.	Calibrare il comando a distanza (cfr. <b>capitolo 5.5</b> ) per fare coincidere la temperatura misurata nella stanza dall'apparecchio e quella misurata dal termometro.
Rottura del comando a distanza.	L'apparecchio resta bloccato all'ultimo comando ricevuto.	<ul style="list-style-type: none"> <li>• Reinizializzare l'apparecchio tenendo premuto il LED per <b>10 secondi</b>. Il LED lampeggia rapidamente con luce magenta per confermare la reinizializzazione.</li> <li>• L'apparecchio è in attesa di essere accoppiato per riprendere a scaldare.</li> </ul>

## FILO PILOTA

Problema	Diagnosi	Operazioni da effettuare
L'apparecchio non risponde più ai comandi del filo pilota.	Il filo pilota potrebbe essere mal collegato.	Verificare la connessione del filo pilota (cfr. <b>capitolo 2.2</b> ).
		Verificare che il comando a distanza sia in modalità Comfort.
	Il comando a distanza non è più impostato per accettare il funzionamento tramite filo pilota.	Attivare la funzione filo pilota sul comando a distanza (cfr. <b>capitolo 5.3</b> , impostazione 3).

## FILO PILOTA (segue)

Problema	Diagnosi	Operazioni da effettuare
La temperatura della stanza non corrisponde al livello di temperatura impostata indicata sul comando a distanza.	Il filo pilota potrebbe essere legato a una centralina di programmazione che prevale sul comando a distanza (ad es. invio di un comando di modalità Eco da parte della centralina mentre il comando a distanza è impostato su Comfort).	Disattivare il filo pilota dalle impostazioni avanzate (cfr. <b>capitolo 5.3</b> impostazione 3) affinché il comando a distanza conservi il controllo dell'apparecchio.

### **8.3 Reinizializzazione completa**

In caso di blocco completo del dispositivo o se è impossibile procedere al suo accoppiamento, reinizializzare l'intero sistema e ricominciare da capo il processo di accoppiamento (cfr. **capitolo 4.1**).

#### **Reinizializzazione del comando a distanza:**

Reinizializzare il comando a distanza tramite le impostazioni avanzate (cfr. **capitolo 5.3** impostazione 9).

#### **Reinizializzazione radiatore/asciugasalviette:**

1) Reinizializzare il dispositivo tenendo premuto per **10 secondi** il pulsante LED. Il LED **lampeggia rapidamente** con una luce rosa per confermare la reinizializzazione. Lasciare andare il pulsante **non appena** inizia il lampeggiamento rapido.

2) Dopodiché, il LED torna a mostrare una luce rosa **fissa**.

3) Accendere il comando a distanza reinizializzato e procedere all'accoppiamento (cfr. **capitolo 4.1**).



#### **ATTENZIONE!**

Se il LED mostra una luce rosa fissa dopo il lampeggiamento rapido anche se si sta ancora tenendo premuto il pulsante, significa che la reinizializzazione non è avvenuta. Riprendere la procedura al punto 1.

Se l'accoppiamento risulta impossibile, contattare il servizio post-vendita.

## 8.4 Sostituzione delle pile

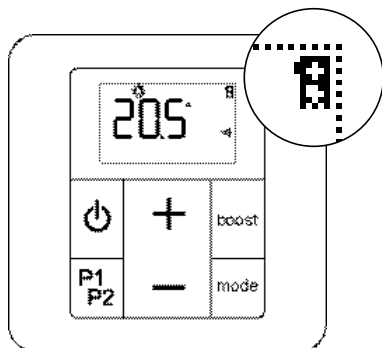

A partire dal momento in cui appare la spia di esaurimento delle batterie, si hanno a disposizione alcuni giorni per sostituirle (2 pile alcaline da 1,5V di tipo LR03 o AAA; si sconsiglia l'uso di batterie ricaricabili).

La retro-illuminazione dello schermo smette di accendersi per segnalare la necessità di cambiare le pile.

Alla sostituzione delle pile, le impostazioni del comando a distanza sono conservate (ad es. programmazioni P1 e P2), ad eccezione della regolazione dell'ora e della data.

Devono essere prese le seguenti precauzioni:

- rispettare le polarità +/- ;
- non gettare le batterie esauste in un posto qualsiasi (in un'ottica di rispetto dell'ambiente, è necessario consegnare le batterie esauste presso un apposito luogo di raccolta).

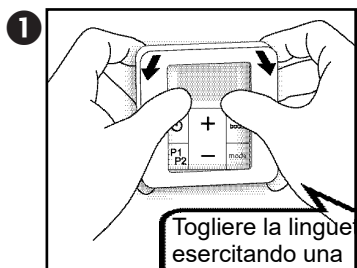

Togliere la linguetta esercitando una lieve pressione.

Rimuovere le pile scariche.

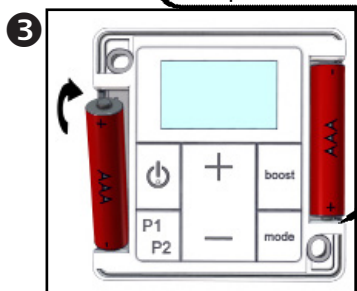
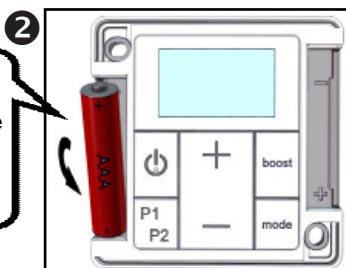

Inserire le pile nuove.

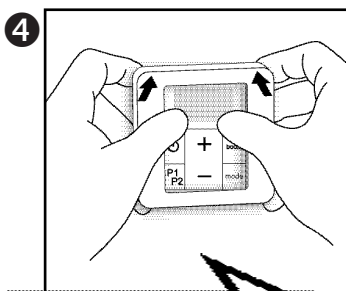

Riposizionare la linguetta del comando. Cfr. **capitolo 4.1** per reinizializzare il comando a distanza.

L'accoppiamento è effettuato automaticamente in caso di cambio delle pile.

Se sullo schermo compare comunque RF 0 e l'icona  lampeggia, significa che il comando a distanza sta cercando il ricevitore. Se nonostante ciò non lo trovasse dopo diversi minuti, procedere a una reinizializzazione completa (cfr. **capitolo 8.3**).

## **9. Servizi e garanzia**

### **Servizio post-vendita**

In caso di mancato funzionamento o di necessità di pezzi di ricambio, vi preghiamo di contattare il vostro tecnico installatore o il rivenditore.

Prima di tutto, per permettere una corretta comprensione e una rapida presa in carico del problema, assicuratevi di aver preso nota:

- degli elementi indicati sull'etichetta segnaletica dell'apparecchio (vedere **capitolo 2.2**),
- del codice di riferimento commerciale indicato sulla fattura d'acquisto datata,
- del numero di versione del comando a distanza (vedere **capitolo 5.3**, parametro 9).

### **Garanzia**

*(Vedere le condizioni generali di vendita relative al proprio paese)*

Il corpo riscaldante del radiatore elettrico è garantito per 5 anni contro ogni difetto di fabbricazione a decorrere dalla data di acquisto, gli altri componenti sono invece garantiti 2 anni.

La garanzia non si applica in particolare se si verificano condizioni d'installazione, utilizzo, messa in funzione o manutenzione non conformi alla normativa in vigore nel paese, alle regole dell'arte e al manuale d'uso del costruttore.

Per qualsiasi altra domanda riguardante la garanzia, contattare il tecnico installatore o il rivenditore.

### **Garanzia specifica per i radiatori asciugasalviette misti**

La garanzia sull'asciugasalviette misto è valida con le seguenti riserve:

- l'acqua utilizzata per l'alimentazione del circuito di riscaldamento non deve essere né aggressiva né corrosiva.
- l'impianto non deve presentare tracce di gas disciolti ( $O_2$ - $CO_2$ ), in particolare se vengono utilizzati materiali permeabili al gas (pavimento termico).

A tale scopo, è necessario effettuare un degasaggio efficace a monte del circolatore e lo spurgo delle zone superiori dell'impianto.



#### **Smaltimento degli apparecchi elettrici ed elettronici al termine del ciclo di vita.**

Questo simbolo indica che il prodotto non deve essere smaltito insieme ai normali rifiuti domestici. Deve essere consegnato a un centro di raccolta appropriato che si incaricherà del riciclaggio. Sincerandosi del corretto smaltimento del prodotto, si aiuta a prevenire conseguenze potenzialmente negative per l'ambiente e la salute umana.





<b>1 Presentación</b>	
1.1 Introducción	210
1.2 Advertencias	210
1.3 Presentación del aparato	212
<b>2 Instalación de su radiador</b>	
2.1 Advertencias	213
2.2 Conexión del radiador	215
<b>3 Recomendaciones de uso</b>	
3.1 Utilización en calefacción central	217
3.2 Utilización en calefacción eléctrica	217
<b>4 Puesta en marcha del mando a distancia</b>	
4.1 Colocación de las pilas	219
4.2 Apareamiento inicial	219
4.3 Estado del LED	221
4.4 Indicadores de el mando a distancia	221
4.5 Ajuste de la hora y la fecha	223
<b>5 Uso del mando a distancia</b>	
5.1 Manejo del mando a distancia	224
5.2 Elección del modo de funcionamiento	225
5.3 Configuración avanzada del mando a distancia	230
5.4 Selección de la sonda de medición de temperatura	232
5.5 Calibrado de la temperatura de registro	233
5.6 Detección de apertura / cierre de ventana	234
<b>6 Calefacción de sobrepresión</b>	235
<b>7 Configuración de un programa P1 y/o P2</b>	240
<b>8 Consejos de mantenimiento y reparación</b>	
8.1 Operaciones de mantenimiento normal	244
8.2 Resolución de problemas	244
8.3 Reinicio completo	247
8.4 Cambio de las pilas	248
<b>9 Servicios y garantía</b>	249

# 1. Presentación

## 1.1 Introducción

Estimado cliente:

Le damos las gracias por haber elegido este radiador o este secatoallas fabricado con el máximo cuidado, de acuerdo con nuestra carta de calidad, y esperamos que le proporcione total satisfacción. Para disfrutar plenamente de todas sus posibilidades, le invitamos a leer atentamente estas instrucciones y a conservarlas cerca de su aparato.

Gracias por su confianza.

## 1.2 Advertencias



**ADVERTENCIA (SECATOALLAS):** Por motivos de seguridad, se recomienda instalar el secatoallas fuera del alcance de los niños. La parte inferior del equipo debería colocarse como mínimo a 600 mm del suelo.



**ADVERTENCIA (RADIADOR):** Para evitar el sobrecalentamiento, no cubra el aparato de calefacción.



**ADVERTENCIA:** No se sienta sobre el aparato de calefacción.



Atención, superficie muy caliente. Caution, hot surface.

**ATENCIÓN - Algunas partes de este producto pueden calentarse mucho y provocar quemaduras. Preste especial atención cuando haya niños o personas vulnerables cerca del aparato.**

Es recomendable asegurarse de que los niños menores de 3 años se mantengan alejados, salvo que estén bajo una supervisión constante.

Los niños de entre 3 y 8 años pueden exclusivamente poner el aparato en marcha y detenerlo, siempre que el aparato esté ubicado o instalado en la posición normal para la que está diseñado y que los niños estén debidamente supervisados o hayan recibido instrucciones sobre la utilización con total seguridad, y que sean conscientes de los riesgos potenciales que entraña. Los niños de entre 3 y 8 años no deben enchufar, ajustar ni limpiar el aparato, ni realizar el mantenimiento que debe realizar el usuario.

Este aparato pueden utilizarlo niños de al menos 8 años y personas que tengan las capacidades físicas, sensoriales o mentales disminuidas o que no tengan experiencia ni conocimientos siempre que estén siempre bajo supervisión o si se les han dado instrucciones relativas al uso del aparato con seguridad y si comprenden los riesgos potenciales. No permita que los niños jueguen con el aparato. La limpieza y el mantenimiento del usuario no deben realizarlos niños sin la debida supervisión.

Los radiadores secatoallas deben utilizarse conforme al uso previsto y no como consola, silla, juego, escalera, etc.

Este aparato solo deberá ser conectado o enchufado por una persona debidamente cualificada y siempre de acuerdo con la legislación y las normativas vigentes.

Está protegido contra las proyecciones de agua y puede instalarse en un cuarto de baño, siempre y cuando los dispositivos de regulación eléctrica queden fuera del alcance de una persona que utilice la bañera o la ducha.

La alimentación eléctrica debe protegerse mediante dispositivo diferencial residual de corriente asignada de 30 mA como máximo, especialmente en caso de una instalación en un local equipado con bañera o ducha.

Antes de proceder a una operación de mantenimiento, acuérdesse de detener el aparato (ver **el capítulo 5.1**).

**IMPORTANTE** Si el cable de alimentación está dañado, deberá ser reemplazado por el fabricante, por su servicio posventa o por una persona con una cualificación similar para evitar cualquier peligro.

**IMPORTANTE** No instalar el radiador justo debajo de un enchufe.

**IMPORTANTE** Este aparato no está diseñado para utilizarse en altitudes superiores a los 2000 metros.

## **1.3 Presentación del aparato**

### **RADIADORES ELECTRICOS:**

Este dispositivo de calefacción se ha llenado con una cantidad precisa de aceite especial.

Las reparaciones que requieran la apertura del depósito deberán ser realizadas exclusivamente por el fabricante o su servicio pos-venta, el cual deberá ser contactado en caso de pérdidas de aceite.

Cuando deseche este dispositivo de calefacción respete las normativas sobre eliminación del aceite.

Este aparato eléctrico de fluido circulante se suministra listo para usar.

Viene de fábrica obturado y lleno de aceite mineral térmico de alto rendimiento.

Este fluido, especialmente elaborado para este uso, no requiere ningún cuidado particular.

Desde el calentamiento del radiador constatará fenómenos diferentes de los producidos por la calefacción eléctrica convencional:

- la resistencia eléctrica calienta el fluido que, de manera natural y progresiva, comienza a circular por el interior del radiador;

- las propiedades del fluido hacen que la temperatura de superficie del radiador alcance un nivel óptimo sólo al cabo de 10 minutos aproximadamente, dependiendo de los modelos y de la temperatura ambiente de la estancia durante el calentamiento del radiador;

- este principio de funcionamiento garantiza la constancia y duración del calor emitido, incluso cuando deje de alimentarse la resistencia.

### **RADIADORES SECATOALLAS MIXTOS:**

Este aparato está destinado a conectarse al circuito de calefacción central y se suministra sin conectar.

### **PROGRAMACIÓN:**

Se pueden configurar **dos programas semanales** diferentes P1 y P2 con el mando a distancia.

## 2. Instalación de su radiador

### 2.1 Advertencias

El cable flexible montado originalmente en el radiador debe conectarse a la red eléctrica mediante una caja de conexión que deberá colocarse detrás del radiador, sin pasar por una toma de corriente (mercado francés).

En una cocina o en un cuarto de baño, la caja de conexión deberá colocarse a una distancia mínima de 25 cm del suelo.

Las reglas indicadas en este manual deben respetarse, si bien por encima de éstas la instalación debe estar conforme a las normas europeas y francesas vigentes, tales como CEI 60364.7.701 y NF C15-100, y a las reglas de oficio.

Para los demás países distintos de Francia, la instalación debe cumplir con la normativa vigente del país en el que se realice.

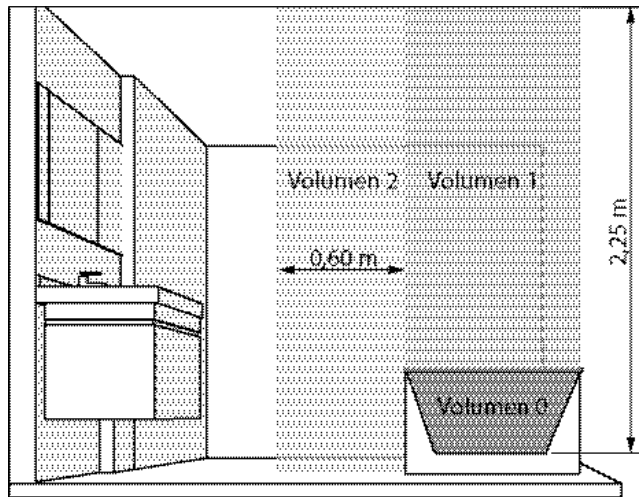

**IMPORTANTE** El ejemplo que se muestra aquí se refiere solamente al caso de una bañera. Para los demás tipos de equipamiento de cuarto de baño, consulte con su instalador.

**IMPORTANTE** La instalación debe estar equipada con un dispositivo de corte omnipolar que tenga una distancia de apertura de contacto de 3 mm como mínimo.

Para garantizar la seguridad de su instalación, debe:

- colocar los objetos (muebles, sillas, etc.) a una distancia mínima de 50 cm de la parte delantera del radiador para facilitar la circulación del aire,
- dejar una distancia mínima de 10 cm entre la parte superior del radiador y una repisa,
- utilizar un sistema de fijación adecuado al tipo de pared,
- el radiador no puede estar sometido de forma permanente, ni durante mucho tiempo, a una humedad ambiental intensiva o constante.

Este radiador no debe instalarse nunca con su caja de alimentación en una posición alta.

Para disfrutar plenamente de su radiador y para un mayor confort se recomienda instalar el radiador cerca de puntos con pérdidas de calor elevadas (ventanas, puertas, etc.).

En el embalaje del aparato encontrará unas instrucciones de montaje completas.

Proceda siempre a cortar la alimentación eléctrica (disyuntor + cable piloto) antes de realizar cualquier operación de conexión.

**NOTA** Los radiadores secatoallas eléctricos se han diseñado para ser cubiertos sin peligro. Sin embargo, para garantizar un funcionamiento eficaz de su aparato, se recomienda no cubrirlo completamente. En caso de aumento de la temperatura, el cortacircuitos interno puede interrumpir su funcionamiento

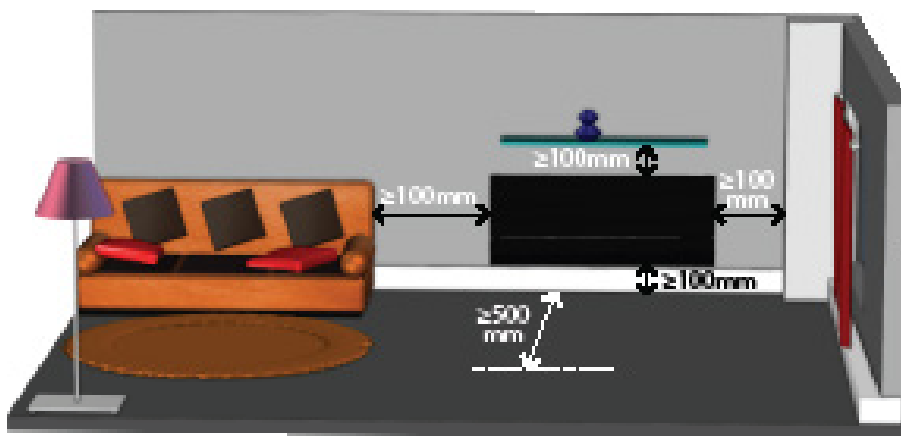

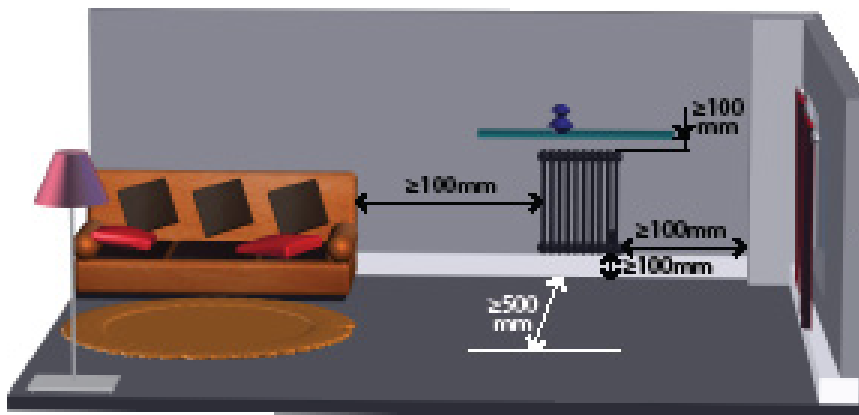

**\* Ver instrucciones de instalación para el valor X**

#### **RECOMENDACIONES RELATIVAS A LA FUNCIÓN DE DETECCIÓN DE VENTANA ABIERTA (VER CAPÍTULO 5.6)**

El lugar de colocación del aparato influye en el funcionamiento adecuado de la función de detección de ventana abierta.

Aparte de la disposición de la instalación en la estancia, en el funcionamiento también influyen la temperatura de fábrica del aparato y la temperatura exterior.

## **2.2 Conexión del radiador**

Las características técnicas de este radiador figuran en la etiqueta de características.

Consúltela antes de proceder con la instalación y de solicitar una intervención del servicio posventa.

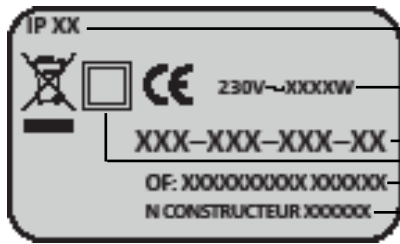

IP: índice de protección del radiador contra salpicaduras de agua

Tensión y potencia que se deben respetar al realizar la instalación

Referencia del radiador  
Clase II: doble aislamiento

OF: número de fabricación

Código de fabricante

La conexión a la red eléctrica debe realizarse respetando:

- la tensión indicada en la etiqueta de características;
- el código de colores para instalaciones eléctricas:
  - azul o gris: neutro
  - marrón: fase
  - negro: cable piloto

### PRINCIPIO DE CONEXIÓN CON CABLE PILOTO (CLASE II - MERCADO FRANCÉS):

Su radiador está dotado de un cable piloto que le permite conectarse a una unidad programable por cable piloto (no suministrada con el aparato).

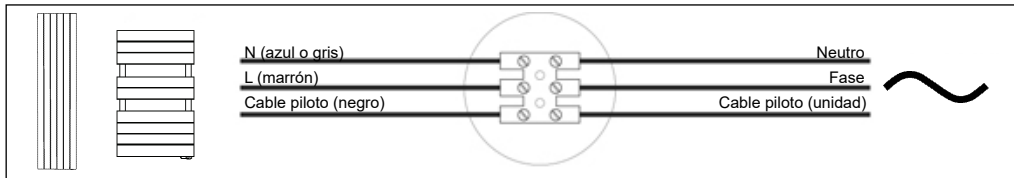

#### NOTA:

Este radiador posee una regulación electrónica integrada. No nos hacemos responsables en caso de que sea utilizado con unidades de programación por cable piloto que funcionan mediante corte de tensión de alimentación (consúltese el manual de instrucciones de la unidad).

### PRINCIPIO DE CONEXIÓN SIN CABLE PILOTO (CLASE II - MERCADO FRANCÉS):

Si el cable piloto no está conectado, es obligatorio aislarlo por motivos de seguridad. No debe conectarse a tierra en ningún caso.

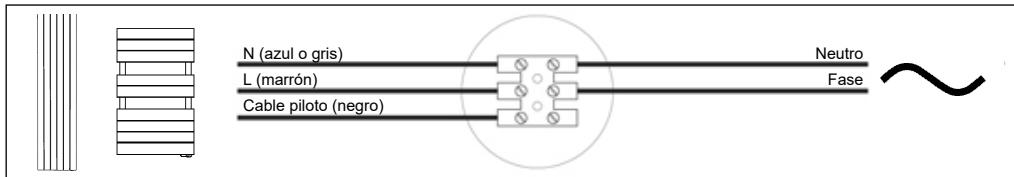

### CONEXIÓN CON ENCHUFE DE TOMA DE CORRIENTE INCLUIDO DE SERIE (CLASE I):

El cable flexible montado inicialmente debe conectarse a la red eléctrica mediante una toma de corriente.

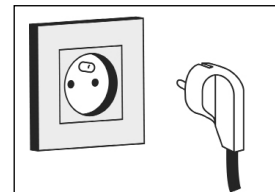

# 3. Recomendaciones de uso

**IMPORTANTE** Este aparato ha sido diseñado para ser utilizado en modo calefacción o en modo eléctrico. Cada utilización requiere disposiciones especiales, específicas y precisas. Una utilización anormal puede provocar el deterioro del cartucho calefactor debido a temperaturas de fluido excesivas, especialmente en caso de utilización simultánea en modo eléctrico y calefacción central.

Todo uso inadecuado provocará la anulación de la garantía contractual.

## 3.1 Utilización en calefacción central

La caja de mandos debe estar sin tensión.

El grifo de alimentación deberá estar abierto para dejar pasar el agua de la calefacción central.

## 3.2 Utilización en calefacción eléctrica

**A.** Cierre únicamente el grifo de alimentación; **no cierre nunca el retorno del cuerpo calefactor**, ya que este orificio es necesario para la expansión del fluido hacia la instalación



### ATENCIÓN

El cierre del retorno puede provocar la destrucción del cuerpo de calefacción debido a una presión excesiva, superior a la presión de utilización.

**B.** Asegúrese de que el aparato está correctamente lleno de agua, abriendo el purgador situado en la parte superior. Ciérrelo si el agua sale de modo constante (prevea una esponja y un pequeño recipiente para esta operación).

Si la presión no es suficiente para que se pueda llevar a cabo la purga del cuerpo calefactor :



- llenar la calefacción central de agua hasta la presión indicada en su manómetro,
- pida consejo a su instalador de calefacción,
- avise a la sociedad de explotación (en calefacciones colectivas).

**C.** Para la puesta en marcha, proceder como en los aparatos secatoallas eléctricos. Durante la utilización del radiador secatoallas mixto en «función eléctrica», si la instalación de la calefacción central posee una bomba de circulación independiente de la caldera, **es necesario detenerla** (ya que puede haber fugas por exceso de presión en el cuerpo calefactor si los empalmes no son perfectamente estancos).

**IMPORTANTE:** La puesta en tensión del aparato debe realizarse únicamente si éste se encuentra correctamente lleno de agua (**de lo contrario podría provocar la anulación de la garantía**).

**IMPORTANTE** Este radiador está equipado de un cartucho calefactor con cortocircuito integrado y un fusible. Su utilización sin agua provocará el deterioro definitivo del fusible y en consecuencia el del cartucho calefactor; este incidente, **que no está cubierto por la garantía del fabricante**, requerirá forzosamente que sea reemplazado. La utilización del radiador parcialmente lleno de agua provocará el corte del cortocircuito térmico. Éste mantendrá un funcionamiento alterno mientras no esté totalmente lleno el cuerpo de calefacción.

Si constata que la parte eléctrica de su seca-toallas está activada y que este no calienta a pesar de la demanda del termostato o en marcha forzada, proceda a las maniobras siguientes :

- 1) Asegúrese que su radiador está correctamente lleno de agua (ver « Utilización en calefacción eléctrica, **parágrafo B** »).
- 2) Presionar durante 2 segundos la tecla  del mando a distancia (ver apartado 5.1) para detener la función eléctrica del aparato de 30 a 60 minutos. Esta operación es necesaria para desactivar la seguridad térmica.
- 3) Vuelva a presionar durante 2 segundos la tecla : el aparato se reiniciará con normalidad.

## 4. Puesta en marcha del mando a distancia

### 4.1 Colocación de las pilas

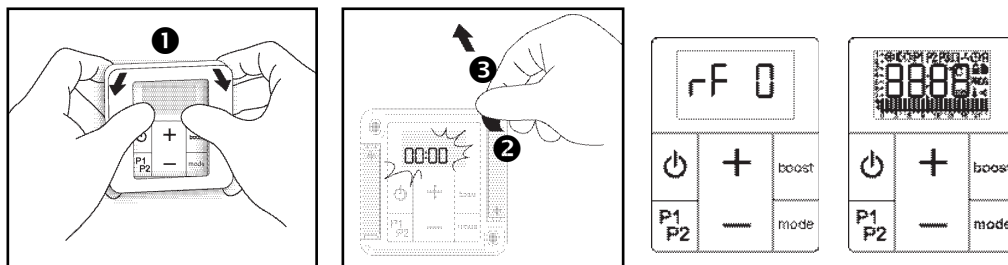

### 4.2 Apareamiento inicial

<b>¡Procedimiento obligatorio con la primera conexión eléctrica del aparato!</b>	<b>Atención: aparear solo un único aparato y un único mando a distancia a la vez.</b>	<b>Durante al apareamiento de un aparato equipado con mando a distancia de radiofrecuencia, el resto de radiadores de la instalación deben estar obligatoriamente bajo tensión.</b>
--	---	---

#### LED:

Para facilitar el acceso visual al LED, se puede aparear el aparato antes de instalarlo en la pared o se puede utilizar un espejo pequeño.



En la primera conexión eléctrica del aparato, el LED se **enciende en rosa fijo**, lo que indica que el apareamiento aún no se ha realizado (ver **capítulo 4.2**).

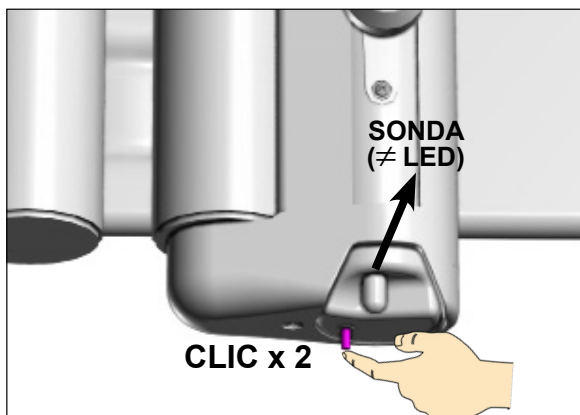
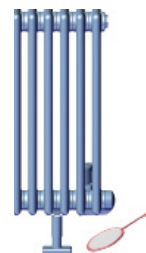

**ATENCIÓN**  
La imagen del LED puede variar según el modelo de aparato (ver **página 3 de cobertura**).

## A) Procedimiento con la caja receptora de su aparato:

Presionar **dos veces** el LED situado en el dispositivo (máximo 4 segundos para realizar las 2 presiones).

El LED **parpadea de color rosa**.

Dispone de **un minuto** para aparear el dispositivo con el mando a distancia.

**NOTA:**  
Las operaciones A y B se pueden realizar sin un orden concreto.

## B) Procedimiento con el mando a distancia:

(si la pantalla del mando está apagada, encenderla presionando sobre un botón)

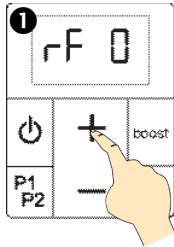

Presionar durante **5 segundos** la tecla **+**.

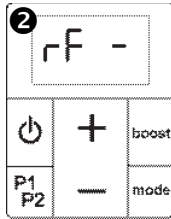

Búsqueda del dispositivo durante **un minuto**.

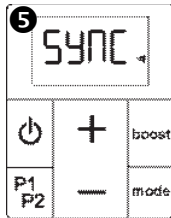
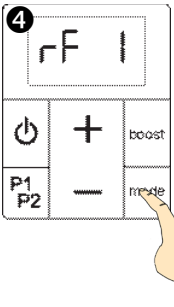
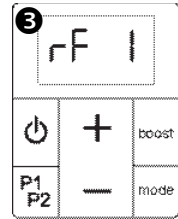

Sincronización

Vinculación finalizada. El mando a distancia se pone en modo Antiescarcha. El icono reloj  parpadea mientras se esté ajustando la fecha y la hora.

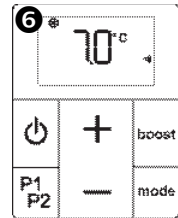

Si falla la vinculación, el indicador de la orden se pone en rF 0. Relanzar el procedimiento de vinculación pulsando durante **5 segundos** la tecla **+**. Antes, compruebe que la caja receptora está lista para aparearse: el LED parpadea en rosa. Si el radiador no se aparea con el mando después de tres intentos, es necesario volver a iniciar el mando a distancia y el receptor (ver **capítulo 8.3**).

No se puede aparear un mando a distancia que ya esté apareado. Cuando se intenta aparear, el receptor **parpadea en blanco 3 veces seguidas**.



En caso de que el dispositivo de calefacción y el mando a distancia estén demasiado alejados, el aparato seguirá funcionando en el último modo establecido por el mando. Sin embargo, los cambios de modo relacionados con el funcionamiento de un programa y las acciones de potencia manuales se realizan normalmente.

Cuando el mando a distancia vuelva a estar dentro del alcance (**menos de 10 metros**), el dispositivo vuelve a funcionar con normalidad en unos segundos.

### 4.3 Estado del LED (en el radiador o toalleros eléctricos)

ESTADO COLOR	Fijo	Parpadea	Apagado
Verde	Modo Eco		<ul style="list-style-type: none"> <li>• Standby</li> <li>• Sin tensión</li> <li>• Parada (cable piloto)</li> <li>• Parada desvío (cable piloto)</li> </ul>
Rojo	Modo Confort	Sobrepresión	
Azul	Modo antiescarcha / Desvío (hilo piloto)	Ventana apertura detectada	
Amarillo	Derogación de temperatura	(+ secuencia de colores) Error: póngase en contacto con el Servicio de Atención al Cliente	
Rosa	Error de apareamiento / Aparato no apareado	Apareamiento en curso	

### 4.4 Indicadores de el mando a distancia

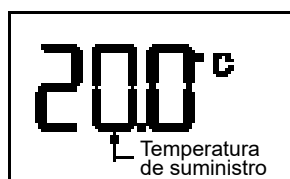
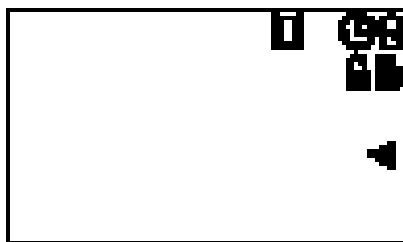
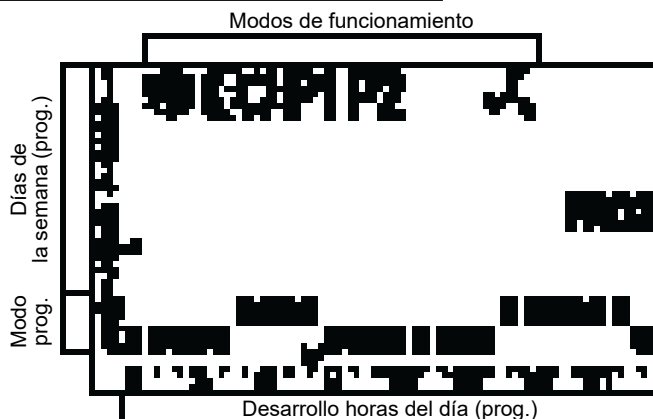

#### NOTA:

L'illuminazione dello schermo si spegne automaticamente dopo **5 secondi** senza avere toccato alcun pulsante.

Lo schermo passa totalmente in stand-by dopo **1 minuto**.

Lo stand-by non influisce sul funzionamento del radiatore e basta premere un pulsante qualsiasi per riattivare l'illuminazione dello schermo.

**Lo schermo deve essere illuminato affinché i pulsanti funzionino** (ad es. regolazione della temperatura, di un'impostazione avanzata, ecc.).

ICONO	EXPLICACIÓN
	Funcionamiento en modo antiescarcha
	Funcionamiento en modo Eco
	Funcionamiento en modo Confort
	Funcionamiento en modo programado
	Sobrepresión manual o programada
	Ventana abierta detectada (el icono parpadea)
	Ajuste de la hora necesaria
	Indicador de pilas gastadas
	Cierre interfaz
	Indicador de derogación
	Programación en curso
	Testigo de conexión entre el mando a distancia y la caja receptora
	Programa en modo Confort
	Programa en modo Eco
	Hora en curso (programa)

COMBINACIÓN DE TECLAS	FUNCIÓN
<b>- &amp; mode</b>	Cierre de las teclas (ver <b>capítulo 5.1</b> )
<b>P1P2 &amp; boost</b>	Ajuste del operador de potencia programado (ver <b>capítulo 6</b> )
<b>P1P2 &amp; +</b>	Ajuste del programa P1 (ver <b>capítulo 7</b> )
<b>P1P2 &amp; -</b>	Ajuste del programa P2 (ver <b>capítulo 7</b> )
<b>P1P2 &amp; mode</b>	Ajuste de la hora y la fecha (ver <b>capítulo 4.5</b> )
<b>P1P2 &amp; mode</b> (con el mando a distancia apagado)	Acceso a la configuración avanzada (ver <b>capítulo 5.3</b> )

## 4.5 Ajuste de la hora y la fecha

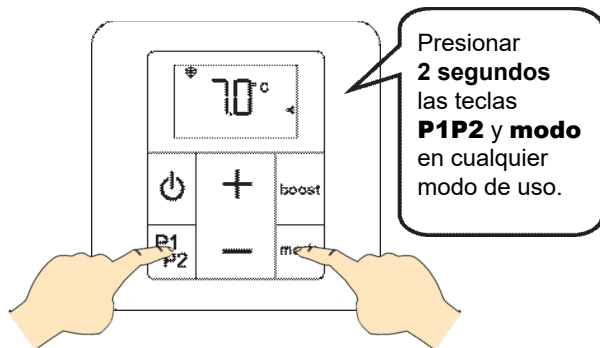

Si visualizzerà l'ora 00:00. Presionando durante unos segundos las teclas + o - se puede acelerar el ajuste.

Durante la fase di regolazione, basta premere su **P1P2** per tornare alla schermata precedente.

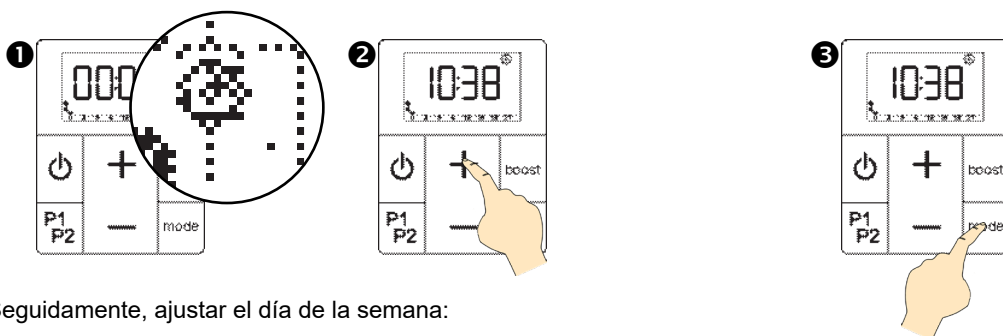

Seguidamente, ajustar el día de la semana:

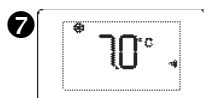
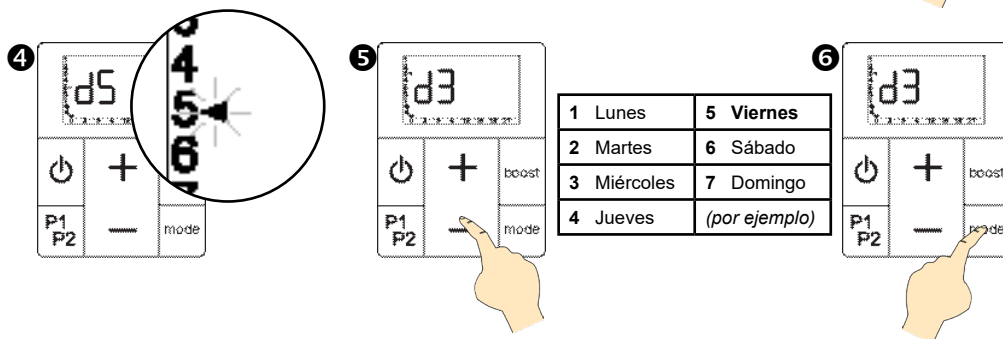

Ahora se registra la hora y el día.

**NOTA:**  
La hora del mando a distancia se puede configurar en cualquier momento.

# 5. Uso del mando a distancia

## 5.1 Manejo del mando a distancia

### ENCENDIDO / APAGADO

2 segundos

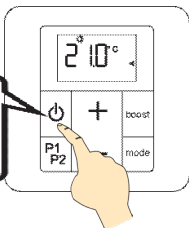

- El mando a distancia **se enciende**: emite **una señal sonora**.
- El mando a distancia **se apaga**: emite **dos señales sonoras**. Se muestra la pantalla OFF.



Cuando el mando a distancia se apaga, se interrumpe el radiador o el secador de toallas.

2 segundos

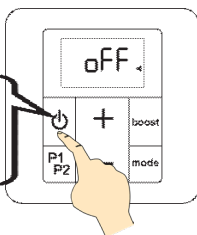

El mando a distancia solo puede dirigir un único aparato.

### CIERRE DE LA INTERFAZ (protección infantil)

No se puede modificar el modo de funcionamiento o de la temperatura de suministro. Tampoco se puede activar una sobrepresión manual.

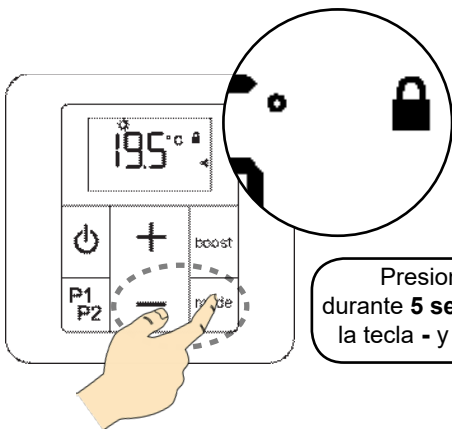

Presionar durante **5 segundos** la tecla - y **mode**

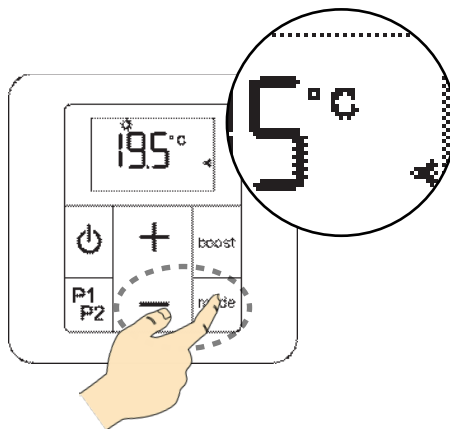

#### ADVERTENCIA:

Los cambios de modos transmitidos por una central cable piloto (no suministrada con el aparato) no se desactivan con esta función.

## 5.2 Elección del modo de funcionamiento

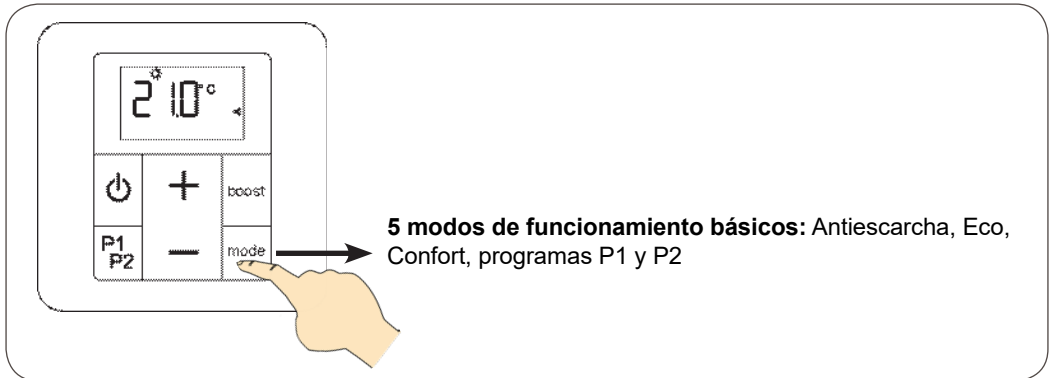

### MODO ANTIESCARCHA

(recomendado en caso de ausencia prolongada de más de 24 horas)

El aparato está ajustado para garantizar una temperatura mínima de 7°C en la estancia, lo que permite evitar la formación de hielo. El usuario no puede modificar esta temperatura.

El LED de su caja receptora se enciende en azul.

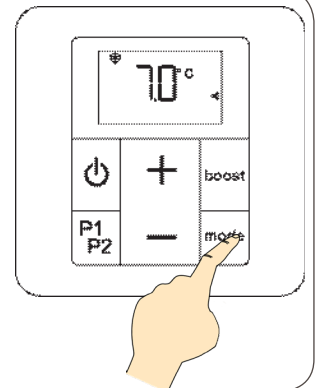

### MODO ECO

(recomendado en caso de no estar en la estancia durante más de 2 horas)

El modo económico puede funcionar de **2 maneras** diferentes:

- con la temperatura Eco **asociada** a la temperatura de Confort;
- con la temperatura Eco **Disociada** (independiente).

Ver **página siguiente** para más información sobre cada tipo de funcionamiento.

Ver el **apartado 5.3 Configuración avanzada** para **asociar** o **disociar** la temperatura Eco de la temperatura Confort.



#### ATENCIÓN:

Por defecto, el aparato funciona en modo **Eco asociado**.

El LED de su caja receptora se enciende en verde.

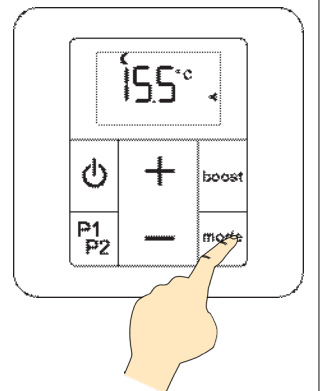

## MODO ECO (continuación)

### A) Funcionamiento Eco asociado

El modo eco (económico) asociado reduce la temperatura **3,5°C** con respecto a la temperatura ajustada para el modo Confort.

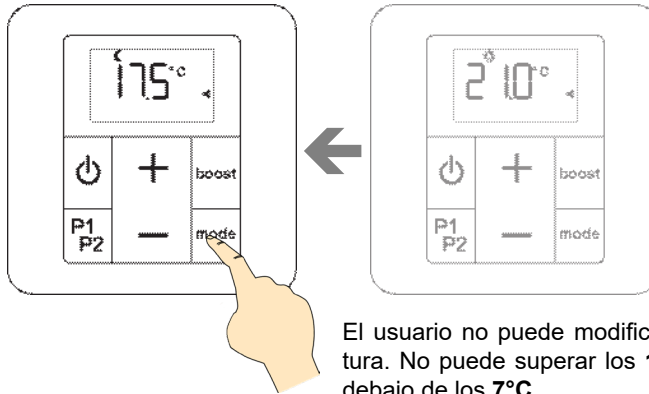

El usuario no puede modificar esta temperatura. No puede superar los **19°C** ni estar por debajo de los **7°C**.

### B) Funcionamiento Eco disociado

Se puede disociar la temperatura del modo Eco de la del modo Confort (ver **apartado 5.3** parámetro 2). Puede seleccionar la temperatura de la sala si el aparato funciona en modo Eco.

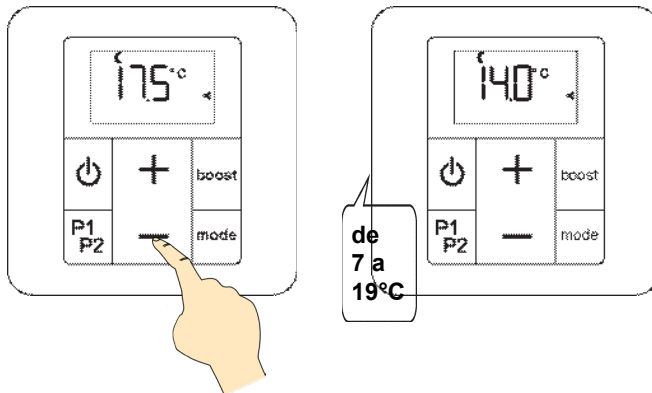

La temperatura eco disociado que seleccione no puede tener menos de 1° de diferencia con la temperatura ajustada en modo Confort (p. ej., la temperatura **Eco** no podrá ser superior a **18°C** si la temperatura de **Confort** está establecida en **19°C**).

Sin un ajuste por parte del usuario, la temperatura Eco disociada se pone en su valor por defecto de **15,5°C**.

## MODO CONFORT

(recomendado en caso de estar en la estancia)

La temperatura de suministro puede ajustarse de **7 a 28°C** en intervalos de 0,5°C.

El LED de su caja receptora se enciende en rojo.

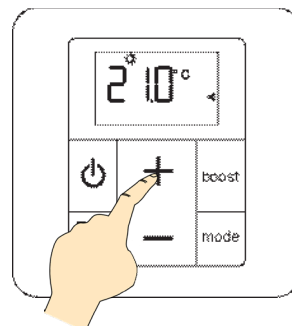

## PROGRAMAS P1 Y P2

(Programas preconfigurados)

El mando a distancia del aparato dispone de dos programas diarios P1 y P2. Estos se basan en las diferentes situaciones de ocupación de la sala (paso de su aparato del modo Confort al modo Eco según la hora).

El LED de su caja receptora se enciende en el color correspondiente al modo de funcionamiento en curso (ver **apartado 4.2**).

**P1** se emplea para calentar la estancia de 5 a 9 h y después de 17 a 23 h (p. ej., una jornada de trabajo).



Contenido por defecto para Programa P1

**P2** sirve para calentar la estancia de 5 a 9 h, de 12 a 14 h y de 17 a 23 h (p. ej., una jornada de trabajo pasando por casa al mediodía).



Contenido por defecto para Programa P2



### NOTA:

También puede personalizar el funcionamiento específico de los programas P1 y P2 (ver **apartado 7**).

## DEROGACIÓN DE TEMPERATURA

En los modos de funcionamiento programados en su aparato (P1 o P2) se puede modificar temporalmente el funcionamiento de su aparato modificando el nivel de temperatura de suministro.

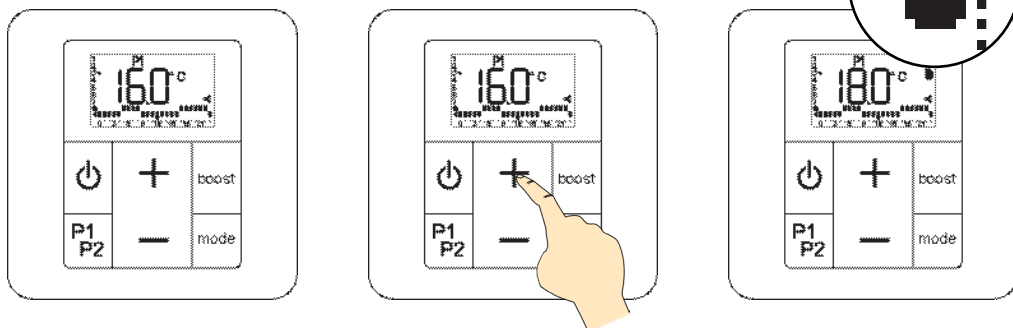

El LED de su caja receptora se enciende en amarillo fijo.

Esta excepción se anula cuando hay un cambio de estado del programa (eco / confort) o se vuelve a presionar la tecla **mode**.

## MANDO MEDIANTE CABLE PILOTO

Su aparato está equipado con cable piloto, con lo que puede gestionarse desde su central (ver conexión **apartado 2.2**).



### ATENCIÓN:

Por defecto, su aparato está configurado en **modo cable piloto**.

La central cable piloto solo puede dirigir el aparato si este está en modo Confort.

Ver el **apartado 5.3** Ajuste avanzado (parámetro 3) para desactivar o activar el modo cable piloto.

Consulte las instrucciones de uso de su central que hagan referencia al uso de la misma.

El LED del aparato se enciende en el color correspondiente al modo de funcionamiento transmitido por la central (ver **apartado 4.2**).

El mando a distancia hace parpadear el icono correspondiente al modo de funcionamiento transmitido por la central.



Ejemplo: la central transmite una orden de modo Eco →

## MANDO MEDIANTE CABLE PILOTO (continuación)



Si la instalación del usuario está equipada con un sistema de desvío conectado a la entrada cable piloto, este puede enviar una **orden prioritaria** de parada al aparato (el LED del aparato se apaga) o de modo Antiescarcha (el LED del aparato se enciende en azul).

En ambos casos el icono antiescarcha se muestra en la pantalla del mando a distancia.

El desvío prevalece en el funcionamiento del aparato, incluso si la función de cable piloto está desactivada en la configuración avanzada.

### FUNCIONAMIENTO CABLE PILOTO:

Iconos (mando a distancia)	Color LED (caja receptora)	Orden enviada (central)	Función sobrepresión
	Rojo	Confort	Disponible
	Verde	Confort -1.°	Disponible
	Verde	Confort -2.°	Disponible
	Verde	Eco	Disponible
	Azul	Antiescarcha (en todos los modos de funcionamiento del aparato)	Disponible
	Apagado	Parada (en todos los modos de funcionamiento del aparato)	No disponible

## 5.3 Configuración avanzada del mando a distancia









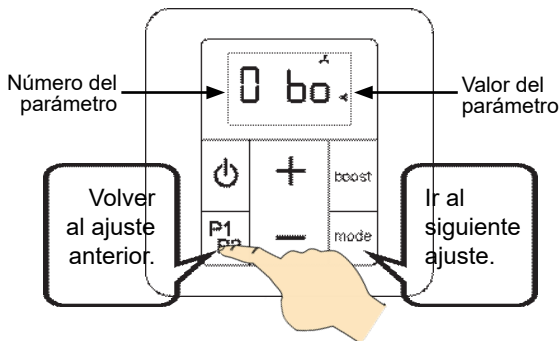
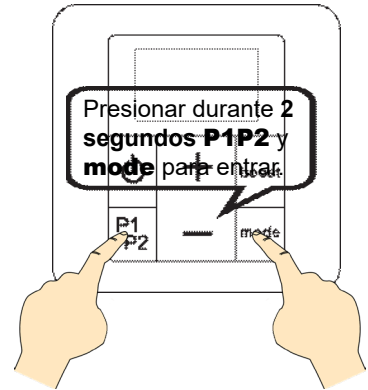
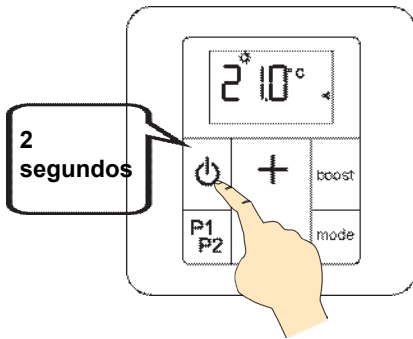





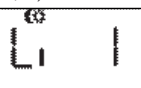

### ATENCIÓN!

El acceso a la configuración solo debe hacerse con el mando a distancia apagado.

Algunos ajustes del mando a distancia se pueden ajustar según el uso.

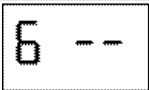
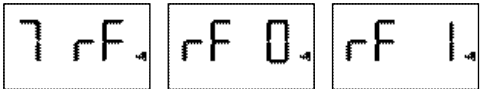

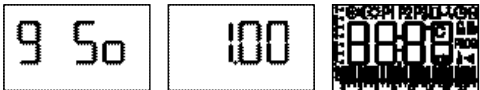
Nº	Parámetro	Descripción	Valor predefinido	Ajuste
0	Duración de la Marcha forzada (Sobrepresión)	Regulable de 15 a 120 minutos por paso de 15 minutos  	60	Pulsación del botón + o -
1	Detección de apertura ventana	Valor 0 (función desactivada) o 1 (función activada)   	1	Pulsación del botón + o -
2	Temperatura Eco	Valor 0 (temperatura Eco disociada) o 1 (temperatura eco asociada: Temp. de confort menos 3,5°)   	1	Pulsación del botón + o -

Nº	Parámetro	Descripción	Valor prede-terminado	Ajuste
3	Cable piloto	Valor 0 (cable piloto desactivado) o 1 (cable piloto activado) 	1	Pulsación del botón + o -
4	Calibrado de temperatura ambiente	Regulable de -5,0°C a 5,0°C por intervalos de 0,5°C 	0.0	Pulsación del botón + o -
5	Selección de la sonda de medición de temperatura	Valor 1 (caja receptora) o 2 (mando a distancia). Ver apartado 5.4 	1 o 2	Pulsación del botón + o -
6	Ningún		--	
7	Reapareamiento radiofrecuencia	Valor 0 (mando desapareado) o 1 (mando apareado) 	rF0 o rF1	Presionar la tecla + o - para volver a aparear un aparato apareado anteriormente que ha perdido la conexión.
8	Visualización por defecto	Valor 0 (hora) o 1 (temperatura de registro) 	1	Pulsación del botón + o -
9	Visualización número de versión y reinicio (desapareamiento)	Volver a los ajustes de fábrica. ¡Atención! Todos los ajustes y apareamientos se eliminarán. Si el mando a distancia estaba apareado antes del reinicio, la caja receptora también se reinicia. Número de versión      Reinicio 	x.xx	Presionar durante 10 segundos la tecla + para reiniciar.
End	Visualización salida del ajuste	Salida del menú de ajuste 		Presionar brevemente mode o  durante 2 segundos.



Tras **un minuto** sin presionar ninguna tecla, el mando a distancia sale automáticamente de los ajustes avanzados y se apaga.

## **5.4 Selección de la sonda de medición de temperatura**

La medición de la temperatura del espacio se puede realizar mediante la caja receptora situada debajo del aparato o con el mando a distancia.

La selección de la sonda por defecto será diferente según el tipo aparato que se haya adquirido.



Por defecto, los aparatos con la etiqueta **NF Électricité Performance** utilizan la sonda situada encima de la caja receptora. **Se desaconseja especialmente** modificar este ajuste, ya que garantiza una regulación óptima y conforme a esta etiqueta incluida en el aparato.

En todos los casos, la medición de la temperatura ambiente con el mando a distancia permite una mejor apreciación de la temperatura real del espacio. Para una medición eficaz de la temperatura, evite los alféizares de ventanas (o cualquier otra zona que favorezca la pérdida de calor) y la proximidad de puertas y radiadores.

Usted puede seleccionar su opción de medición de temperatura ambiente preferida desde el **parámetro 5** en los Parámetros avanzados (ver **capítulo 5.3**).

Si observa una diferencia entre la temperatura que ha programado con su mando a distancia y la temperatura medida en su espacio, es un dato interesante para el calibrado de la medición de temperatura (ver **capítulo 5.5**)



Si mide la temperatura con el mando a distancia y este deja de funcionar (avería electrónica o pilas gastadas), el aparato se pone por defecto en sonda (LED amarillo, ver **capítulo 8.3**).

Asimismo, la vida útil de las pilas disminuirá debido al uso de la sonda del mando a distancia.



Si dispone de un radiador con cajón de almacenaje para el mando a distancia, **NUNCA** coloque el mando en el cajón si está midiendo la temperatura del espacio.

Por otro lado, un mando a distancia fijado en una pared no puede medir la temperatura del espacio correctamente.



En caso de reiniciar el mando a distancia (ver **capítulo 5.3, parámetro 9**), por defecto la sonda activa adoptará la configuración de fábrica.

## 5.5 Calibrado de la temperatura de registro

Si transcurridos unos días de funcionamiento de su aparato observa una diferencia entre la temperatura presente en su sala y la temperatura programada en el aparato, puede ajustarlo en el aparato en intervalos de 0,5°C.

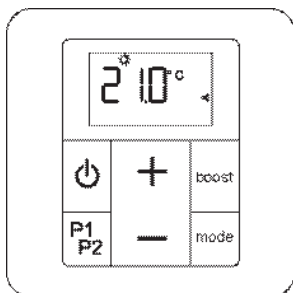

El termómetro debe estar situado en el centro de la estancia a una altura de 1.30 m aproximadamente, sin que interfiera ningún mueble entre el termómetro y el aparato.

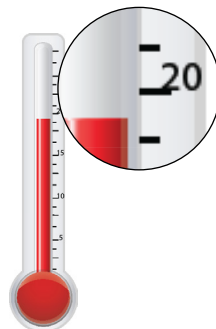

Acceder a los ajustes avanzados (ver **apartado 5.3**). Presione varias veces la tecla **mode** hasta llegar al parámetro 4.

Si la medida de temperatura ambiente difiere de la temperatura de registro del aparato, presionar las teclas - o + hasta que coincidan.

Se puede calibrar la medida de temperatura hasta +/- 5°C.

Para abandonar el ajuste avanzado, presione varias veces la tecla **mode** hasta que se detenga el mando a distancia.



El calibrado comprende las dos sondas de medición de temperatura (ver **capítulo 5.4**). En caso de cambio de sonda activa, se seguirá aplicando el calibrado establecido en el mando a distancia.

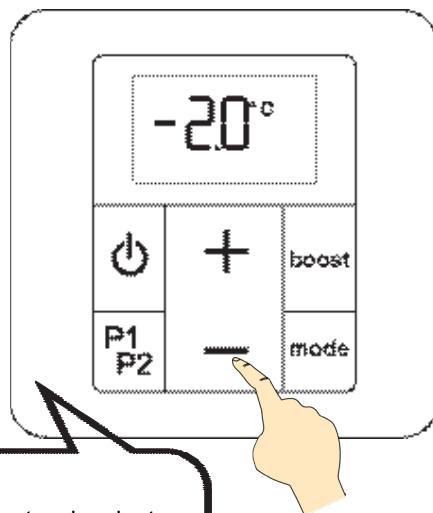
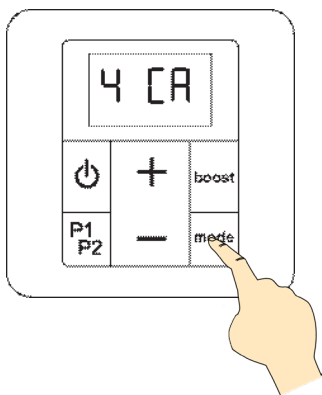

### EJEMPLO:

Se miden 19°C en la estancia mientras que la temperatura de registro configurada en el mando a distancia es de 21°C. Cuando esté en el parámetro 4, presione la tecla - hasta que la orden muestre -2°C (es decir, 21-2=19°C).

## 5.6 Detección de apertura / cierre de ventana

El aparato puede detectar una bajada de temperatura significativa debida, por ejemplo, a la apertura prolongada de una ventana en invierno. Entonces, automáticamente adapta el funcionamiento para poder ahorrar energía.

Por defecto, la función Detección de apertura / cierre de la ventana está **activada** en el mando a distancia. Para desactivarla, modificar el ajuste avanzado correspondiente (ver **apartado 5.3**, ajuste 1).

**IMPORTANTE** Para beneficiarse al máximo de esta función, el aparato debe estar situado cerca de la hoja de la ventana sin interferencias de muebles u objetos.

La calidad de detección de apertura / cierre de la ventana depende de muchos factores, como la situación del aparato, la rapidez de la bajada / subida de temperatura de la estancia, el tipo de ventana, etc.

**IMPORTANTE** La medición de la temperatura de la estancia se realiza a nivel del aparato.

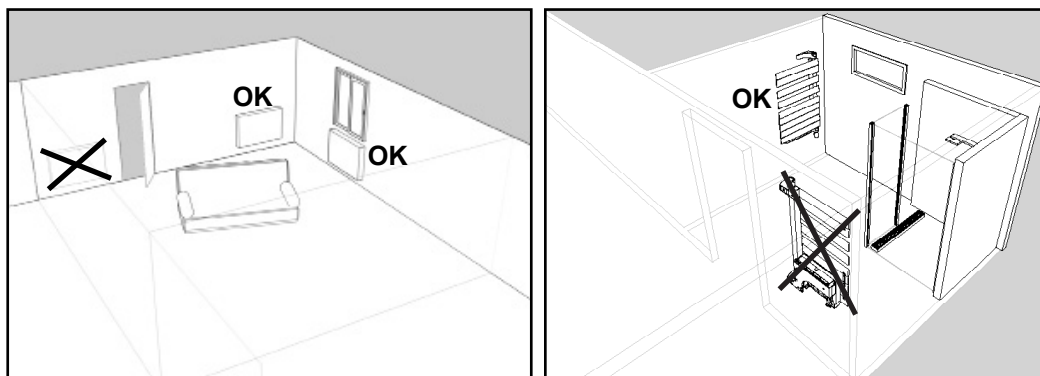

Tras abrir una ventana, el aparato debe detectar la bajada de temperatura debida a la apertura en un tiempo razonable. Entonces, adapta el modo de funcionamiento poniéndose automáticamente en temperatura antiescarcha (7°C).

Cuando se detecta la apertura de la ventana, el aparato hace parpadear el icono  asociado con la función.

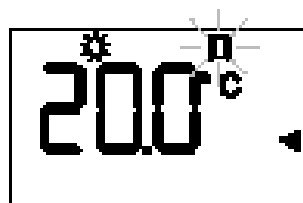

Cuando la temperatura de la estancia sube tras cerrar la ventana, en un tiempo razonable, el aparato debe volver al funcionamiento que tenía antes de detectar la bajada (por ejemplo, el modo Confort).



**La activación o la parada de una sobrepresión** (manual o programada), así como un **cambio de modo de funcionamiento**, ponen en pausa durante **60 minutos** la función de detección de apertura / cierre de la ventana, durante el periodo en que se estabiliza la temperatura de la estancia.

## 6. Calefacción de sobrepresión (marcha forzada)

Esta función permite disponer de **un extra de calor** en el momento deseado. Una vez activada, el aparato funciona a plena potencia, sin tener en cuenta la temperatura de suministro ajustada en el mando a distancia.

La duración de funcionamiento es de **2 horas como máximo**; puede cancelarse en cualquier momento.

**El LED de su caja receptora parpadea en rojo durante un boost.**

La función de marcha forzada se puede activar de 2 maneras:

- marcha forzada **manual**
- marcha forzada **programada**

### USO DE LA SOBREPRESIÓN MANUAL

Por defecto, la **duración** de la marcha forzada manual es de **60 minutos**.

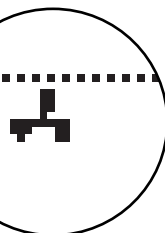

La duración de la marcha forzada se muestra.

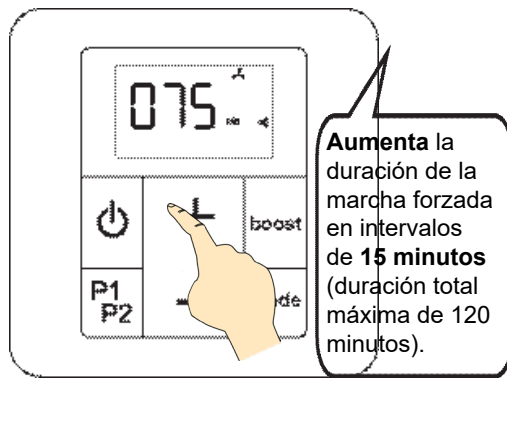
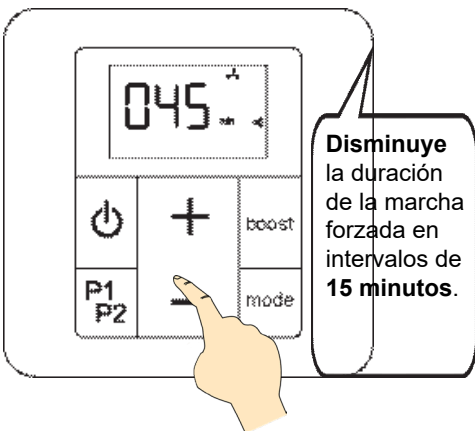
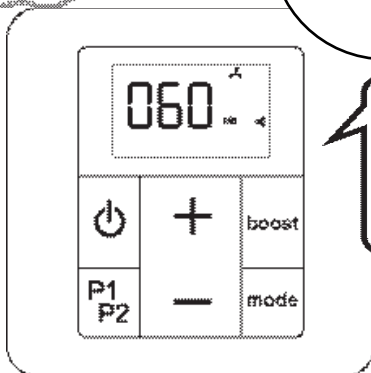
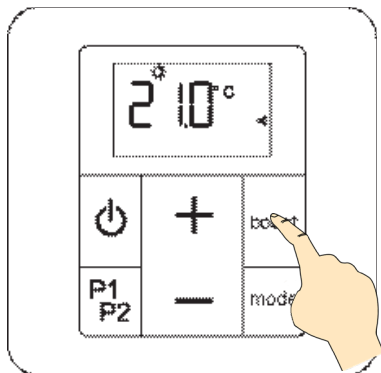

## USO DE LA SOBREPRESIÓN MANUAL (continuación)

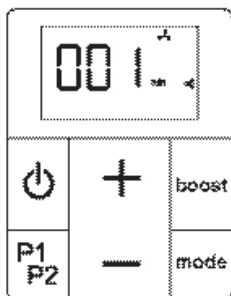

La duración establecida para la sobrepresión finaliza. El aparato vuelve a su modo de funcionamiento normal.

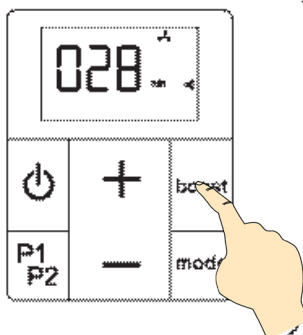
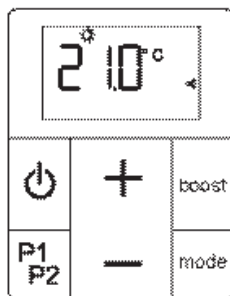

Salida de sobrepresión manual avanzada.

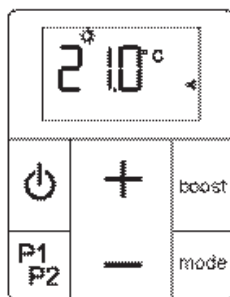

## USO DE LA SOBREPRESIÓN PROGRAMADA

Esta función permite programar la hora de inicio de la marcha forzada para que se active **automáticamente** cada día a la misma hora (si el programa está activado).

**Esta marcha forzada funciona durante el tiempo configurado en los ajustes avanzados (ver apartado 5.3 ajuste 0).**

La marcha forzada se activa en los modos Eco, Confort, P1 o P2 y controla el funcionamiento normal del aparato.

## CONFIGURACIÓN DE UNA SOBREPRESIÓN PROGRAMADA

2 10 °C

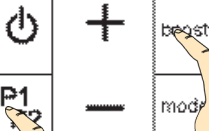

Presionar durante unos segundos P1P2 y boost.

00:00

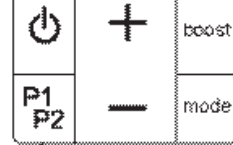

Ya se puede ajustar la hora de activación deseada.

11:15

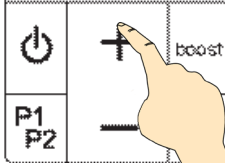

Programar la hora de inicio de la sobrepresión diaria (por paso de 15 minutos) presionando + o -.

11:15

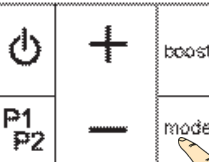

Confirmación de la hora de activación y volver al modo de funcionamiento en curso.

2 10 °C

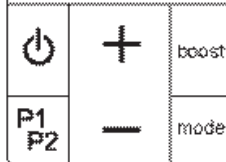

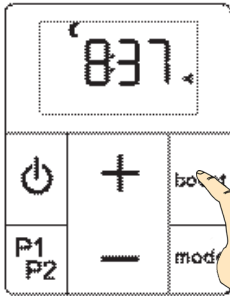

Ya se puede activar la sobrepresión programada.

ACTIVACIÓN Y DESARROLLO DE LA SOBREPRESIÓN PROGRAMADA

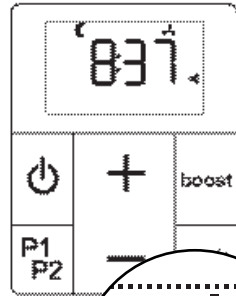

Presionar durante 2 segundos la tecla **boost**.



Se muestra el icono  indicando la activación del programa.

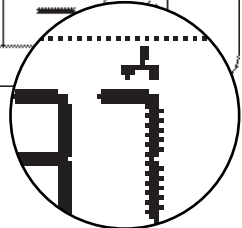

**ATENCIÓN!**  
El boost programado no se activa si antes no se ha establecido una hora de inicio (ver *página anterior*).

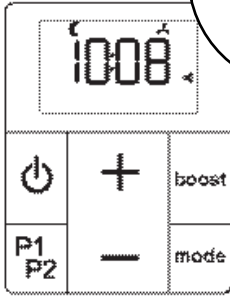
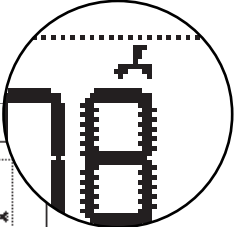

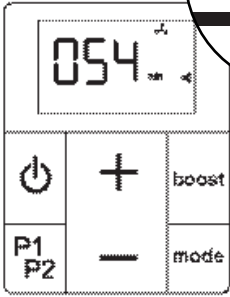
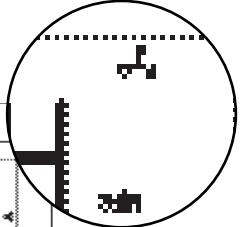

Se muestra el icono . El programa está activo y en espera.

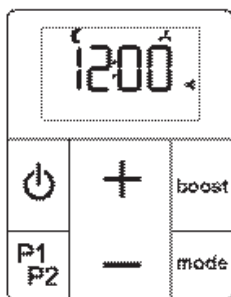

Se alcanza la hora de activación y se activa la sobrepresión. El icono  parpadea durante todo el tiempo de funcionamiento de sobrepresión. Se muestra la duración de sobrepresión en curso.

## ACTIVACIÓN Y DESARROLLO DE LA SOBREPRESIÓN PROGRAMADA (continuación)



La duración establecida para la sobrepresión finaliza. El aparato vuelve a su modo de funcionamiento normal. La sobrepresión se vuelve a activar el día siguiente a la misma hora mientras el programa esté activo (icono  fijo).

Siempre puede cancelarse una sobrepresión programada durante su desarrollo presionando la tecla **boost**.

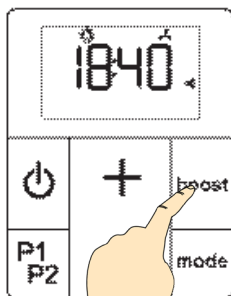

Presionar durante 2 segundos la tecla **boost**.

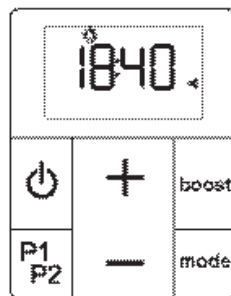

La marcha forzada programada se desactiva. La sobrepresión no se activa automáticamente al día siguiente.

**Advertencia:**  
El tiempo total de funcionamiento continuo de la sobrepresión no puede superar las **2 horas** (es decir, 120 minutos).

**Advertencia:**  
Hay que configurar la hora de activación obligatoriamente para poder activar la marcha forzada automática (ver **apartado 4**).

# 7. Configuración de un programa P1 y/o P2

El mando a distancia de su aparato incluye dos programas diarios **P1** y **P2** que pueden personalizarse según necesidades específicas.

Existen dos modos posibles para cada hora del día: **CONFORT** o **ECO**. Son las temperaturas previamente establecidas para estos modos a aplicar (ver **capítulo 5.2**).



## ATENCIÓN!

En los programas P1 y P2 solo se pueden realizar **10 cambios de modo como máximo** al día (de Confort a Eco o de Eco a Confort).

### ACCESO A LA PROGRAMACIÓN

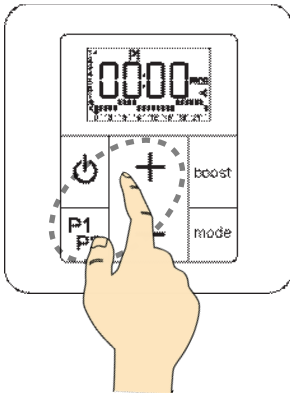

Presionar durante unos segundos (**P1P2** y **+**)  
→ acceso a configuración del programa **P1**.

Presionar durante unos segundos (**P1P2** y **-**)  
→ acceso a configuración del programa **P2**.

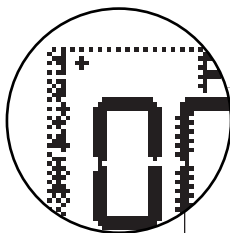
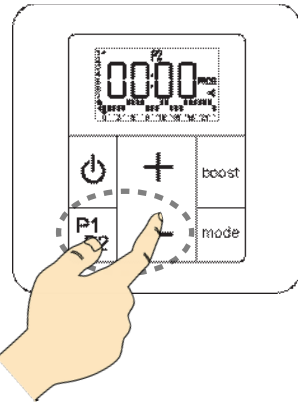

Indicador del día de programación

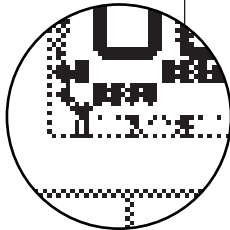
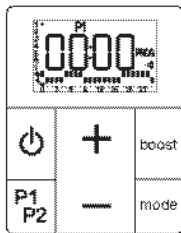

Indicador de hora de programación

Posición de salida:  
día 1, hora 0

## CONFIGURACIÓN DE CADA HORA DEL DÍA

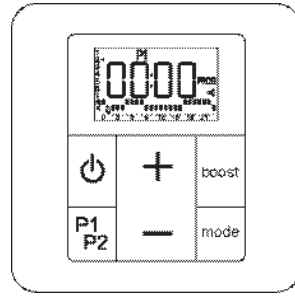
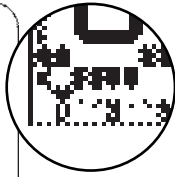
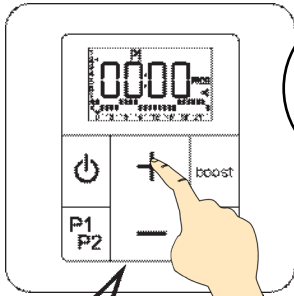

Programa la hora actual en modo **Confort** y pasa a la hora siguiente.

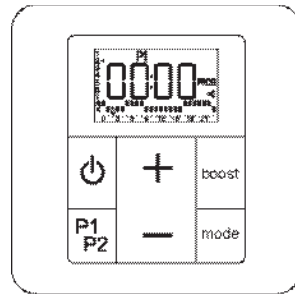
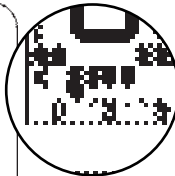
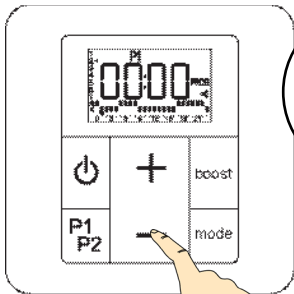

Programa la hora actual en modo **Eco** y pasa a la hora siguiente.

Una vez seleccionado el modo de funcionamiento de la última hora de un día, la programación va automáticamente a la primera hora del día siguiente.

### PASO MANUAL AL DÍA ANTERIOR

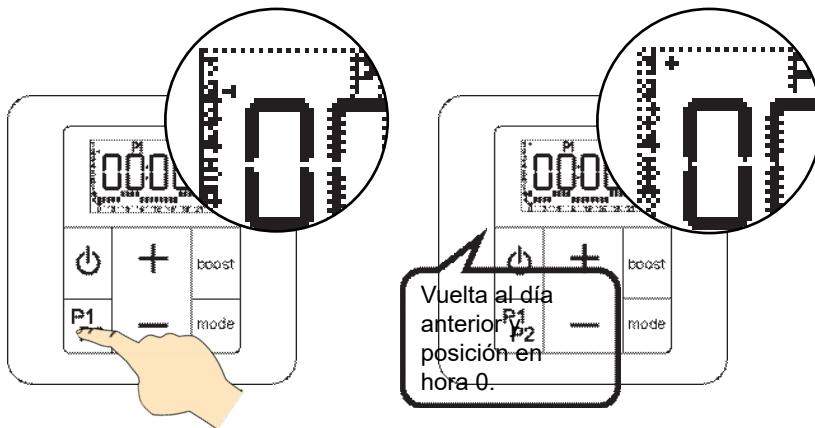

### PASO MANUAL AL DÍA SIGUIENTE

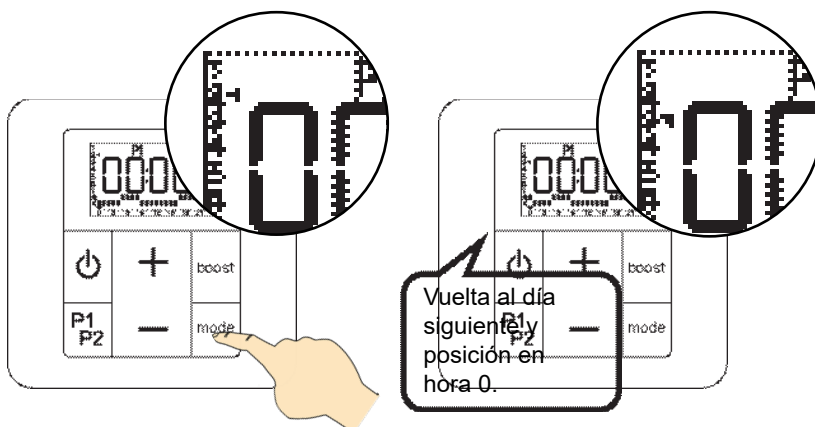

### SALIDA DE PROGRAMACIÓN (en cualquier momento)

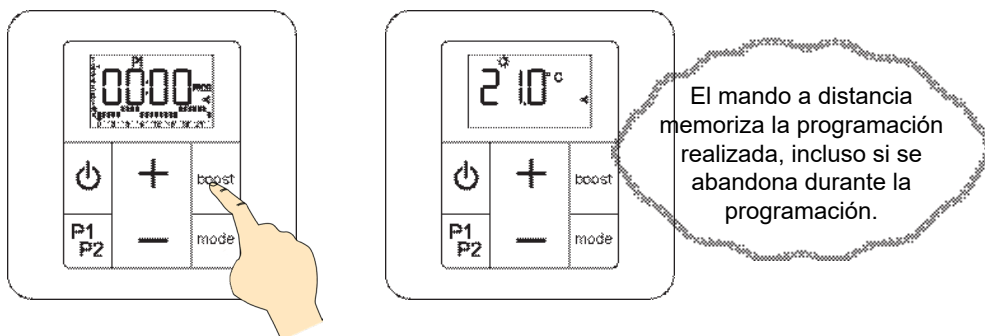

## FUNCIÓN COPIAR / PEGAR (ayuda de programación)

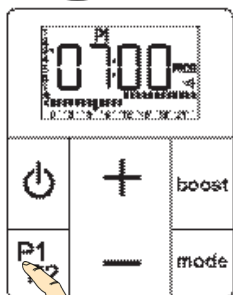
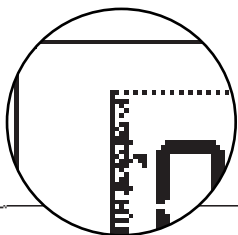

Presionar durante unos segundos **P1P2**: volver al día anterior copiando el programa diario actual.

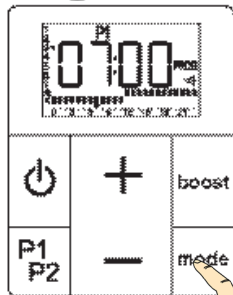
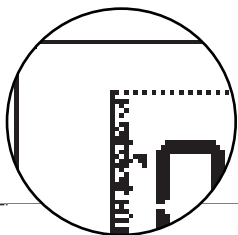
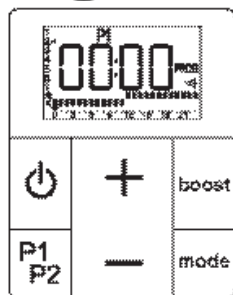
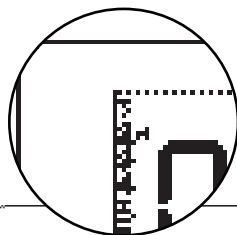

Presionar durante unos segundos **mode**: se pasa al día siguiente copiando el programa diario actual.

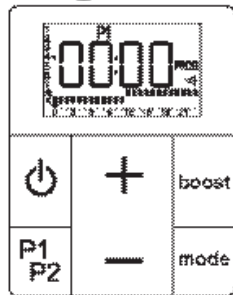
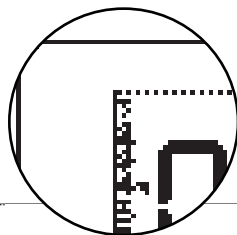

# 8. Consejos de mantenimiento y reparación

## 8.1 Operaciones de mantenimiento normal

La elección de los mejores materiales y la calidad del doble tratamiento de superficie protegen su radiador de la corrosión y los golpes.



Para garantizar el tiempo de vida de su aparato gracias a un sencillo mantenimiento, le recomendamos seguir los siguientes consejos:

- Para el mantenimiento de las paredes exteriores del radiador, no utilizar productos abrasivos o corrosivos, utilice preferentemente un trapo empapado de agua tibia con jabón.
- Para el cuerpo de la caja receptora y el mando a distancia, utilice un trapo seco (sin disolvente).



## 8.2 Resolución de problemas

A pesar de todo el esmero que hemos dispensado a la fabricación nuestros productos, a veces pueden producirse errores de funcionamiento fáciles de resolver. Al menor problema, consulte la tabla siguiente donde, sin lugar a dudas, encontrará la solución.

Si, no obstante, no lograra resolver el problema, contacte con el servicio posventa de su proveedor.

Problema	Diagnóstico	Soluciones
El aparato no calienta.	La temperatura de registro está mal configurada en el mando a distancia.	Comprobar que la configuración del mando a distancia transmite bien la orden de calefacción del aparato (ver <b>apartado 5.2</b> ).
	El aparato mixto no se ha llenado bien de agua.	Comprobar el llenado del aparato (ver <b>apartado 3.2</b> ).
	El aparato está controlado por una central de programación.	Consultar las instrucciones del fabricante de la central.
	El deslastrador se ha activado y ha parado la calefacción del aparato.	Esperar a que finalice el deslastre.
	El aparato no se aparea con el mando a distancia (el icono  no se muestra en la pantalla del mando a distancia).	Retirar las pilas del mando a distancia, esperar unos segundos, volver a colocar las pilas y proceder al apareamiento (ver <b>apartado 4.1</b> ).
	Se ha detectado una ventana abierta (el icono  parpadea).	Desactivar la función de detección de apertura de ventana (ver <b>apartado 5.3</b> ajuste 1).
	El LED parpadea de color amarillo y otros colores: error.	Póngase en contacto con su instalador o con el Servicio posventa.

Problema	Diagnóstico	Soluciones
El aparato ha dejado de funcionar.	El aparato no está conectado a la red eléctrica.	Comprobar que el aparato está bien conectado a la red eléctrica (ver <b>apartado 2.2</b> ).
	El aparato no tiene iluminación.	Comprobar que el mando a distancia está bien iluminado (ver <b>apartado 5.1</b> ). Comprobar que la central cable piloto no envía una orden de parada por delastre.
El aparato sigue calentando mientras hay una ventana abierta.	La función "Detección de ventana" no está activada.	Activar la función (ver <b>apartado 5.3</b> ajuste 1).
	Las condiciones de buen funcionamiento de la detección de apertura / cierre de ventana no se han completado.	Ver <b>apartado 5.6</b>
El aparato con se pone a calentar habiendo cerrado la ventana.	Las condiciones de buen funcionamiento de la detección de apertura / cierre de ventana no se han completado.	Ver <b>apartado 5.6</b>
El mando a distancia no funciona.	El mando a distancia está bloqueado.	Desactivar el bloqueo de teclas (ver <b>apartado 5.1</b> ).
Problemas de comunicación entre el mando a distancia y el aparato.	Problema de mando a distancia y/o de comunicación por radiofrecuencia.	Verificar la presencia del icono  (aparato apareado).
		Comprobar que el LED cambia de color según las órdenes que se envían.
		Comprobar que el aparato no está controlado por una central cable piloto.
		Si las comprobaciones son positivas: retirar las pilas del mando a distancia durante 10 minutos y volver a colocarlas.
El apareamiento se ha eliminado tras un corte de electricidad.	Es necesario realizar un reinicio del mando a distancia y del aparato.	Ver <b>apartado 8.3</b>
Debido a un corte de corriente de menos de una hora, el aparato se ha desconfigurado.	El aparato se configurará automáticamente en una hora.	-
La pantalla de mando a distancia (situada en el cajón detrás del radiador) se pone de color negro.	El calor excesivo causa este ennegrecimiento. No afecta de ninguna manera al funcionamiento del mando.	Extraer el mando a distancia del cajón y dejarlo reposar a temperatura ambiente hasta que la pantalla recupere su aspecto normal.

Problema	Diagnóstico	Soluciones
Se muestra el indicador de pilas gastadas  del mando a distancia.	Pilas a punto de acabarse.	Cargar las pilas (ver <b>apartado 8.4</b> ).
Ninguna visualización.	El mando a distancia está apagado.	Presionar  durante unos segundos.
	La retroiluminación de la pantalla del mando a distancia está apagada	Presionar una tecla para encenderla.
	La pantalla del mando a distancia está en standby.	Presionar una tecla para encenderla.
La hora parpadea.	Configuración de la hora y la fecha no realizada.	Configurar la hora y la fecha (ver <b>apartado 4.1</b> ).
L'écran de la commande à distance affiche le message d'erreur E2.	Signale un problème de sonde de température sur l'appareil.	Póngase en contacto con el Servicio técnico.
La temperatura de registro no se corresponde a la temperatura de la estancia.	Hay una diferencia en la medición realizada por la sonda de temperatura.	Calibrar el mando a distancia (ver <b>apartado 5.5</b> ) para que se corresponda la temperatura que mide el aparato en la estancia y la que mide un termómetro.
Daños en el mando a distancia.	El aparato se ha quedado bloqueado en la última orden recibida.	<ul style="list-style-type: none"> <li>Reiniciar el aparato presionando 10 segundos el LED. El LED parpadea rápidamente en magenta para confirmar el reinicio.</li> <li>El aparato debe aparearse para volver a calentar.</li> </ul>

## CABLE PILOTO

Problema	Diagnóstico	Soluciones
El aparato no responde a las órdenes del cable piloto.	Es posible que el cable piloto esté mal conectado.	<p>Comprobar la conexión del hilo piloto (ver <b>apartado 2.2</b>).</p> <p>Comprobar que el mando a distancia está en modo Confort.</p>
	El mando a distancia no está configurado para aceptar el funcionamiento mediante cable piloto.	Activar la función cable piloto en el mando a distancia (ver <b>apartado 5.3</b> , ajuste 3).
La temperatura de la sala no se corresponde con el nivel de temperatura de suministro indicado en el mando a distancia.	Es posible que el cable piloto esté conectado a una central de programación que controla el mando a distancia (p. ej., envío de una orden de modo Eco por la central y el mando está configurado en Confort).	Desactivar el cable piloto en ajustes avanzados (ver <b>apartado 5.3</b> ajuste 3) para que el mando a distancia siga controlando el aparato.

## **8.3 Reinicio completo**

En caso de bloqueo completo de su aparato o imposibilidad de aparearlo, es necesario reiniciar todo el sistema y empezar desde el principio (ver **apartado 4.1**).

### **Reinicio mando a distancia:**

Reiniciar el mando a distancia desde los ajustes avanzados (ver **apartado 5.3** parámetro 9).

### **Reinicio radiador / secador de toallas:**

1) Reiniciar el aparato presionando **10 segundos** en la LED.

El LED **parpadea rápidamente** en rosa para confirmar el reinicio. Soltar **inmediatamente** cuando el parpadeo rápido se detiene.

2) Una vez soltado el LED, se pone en color rosa **fijo**.

3) Encender el mando a distancia previamente reiniciado y proceder al sincronizado (ver **apartado 4.1**).



### **¡ATENCIÓN!**

Si el LED se pone en rosa fijo después del parpadeo rápido mientras se presiona encima, el reinicio no se realizará. Proceda desde la etapa 1.

Si no se puede sincronizar el aparato, póngase en contacto con el Servicio técnico postventa.

## 8.4 Cambio de las pilas

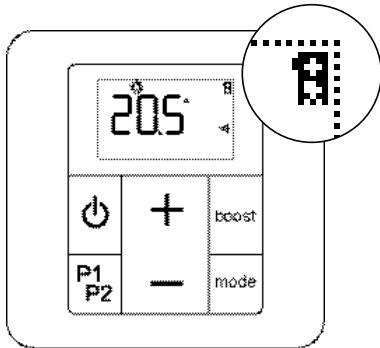

A partir del momento en que aparece el piloto indicador de desgaste de las pilas, dispone de unos días para cambiarlas (2 pilas alcalinas 1,5 V de tipo LR03 o AAA; se desaconseja el uso de pilas recargables).

La retroiluminación de la pantalla deja de iluminarse, lo que indica la necesidad de cargar las pilas.

Cuando se cambian las pilas, los parámetros del mando a distancia se mantienen (por ejemplo, programaciones P1 y P2), excepto la configuración de la fecha y la hora.

Deben tomarse algunas precauciones:

- respetar la polaridad +/-;
- no tirar las pilas usadas en cualquier lugar (para proteger el medio ambiente, debe llevar las pilas usadas a un lugar de recogida).

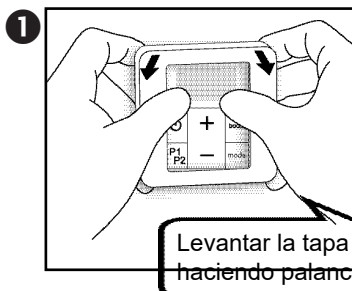

Levantar la tapa haciendo palanca.

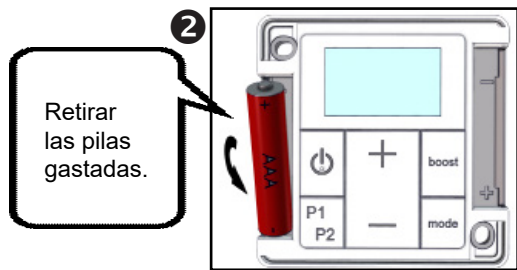

Retirar las pilas gastadas.

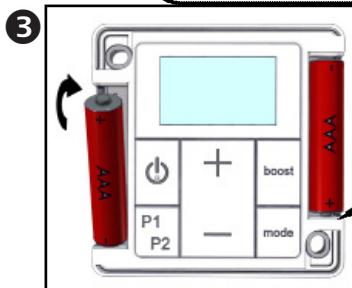

Colocar pilas nuevas.

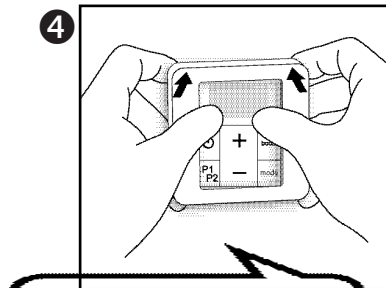

Colocar la tapa del mando. Ver **apartado 4.1** para reiniciar el mando a distancia.

El reapareamiento se realiza automáticamente con el cambio de pilas.

Si en la pantalla se muestra RF 0 y el icono parpadea, significa que el mando a distancia está buscando el receptor. Si no lo encuentra después de varios minutos, proceder a reiniciar completamente el aparato (ver **apartado 8.3**).

## 9. Servicios y garantía

### Servicio posventa

En caso de que el radiador no funcione o de que requiera piezas de repuesto, póngase en contacto con su instalador o distribuidor.

Para facilitar la comprensión y agilizar el tratamiento del problema, asegúrese de haber anotado los datos siguientes:

- los elementos que figuran en la etiqueta de características del radiador (ver el **capítulo 2.2**);
- la referencia comercial que figura en su factura con la fecha de compra;
- el número de versión del mando a distancia (ver el **capítulo 5.3**, parámetro 9).

### Garantía

*(Ver condiciones generales de venta para el país correspondiente)*

El cuerpo de calentamiento del radiador eléctrico está garantizado durante 5 años contra cualquier fallo de fabricación, a partir de su fecha de compra; los otros componentes tienen una garantía de 2 años.

La garantía se aplicará tras la presentación del recibo correspondiente con la fecha de compra. Los gastos de transporte, de desinstalación y de instalación del radiador están excluidos de la garantía.

La garantía no se aplicará en condiciones de uso, instalación o mantenimiento no conformes a la norma vigente del país, a las reglas de oficio y al manual de instrucciones.

### Garantía específica a los radiadores secatoallas mixtos

La garantía de su secatoallas mixto sólo se aplica con las siguientes reservas :

- el agua utilizada para alimentar el circuito de calefacción no deberá ser agresiva ni corrosiva,
- la instalación no deberá tener rastro de gases disueltos (O<sub>2</sub>-CO<sub>2</sub>), principalmente cuando se utilicen materiales permeables al gas (suelo calefactor).

Para ello, es necesario garantizar un desflameado eficaz al comienzo del circulador y la purga de los puntos altos de la instalación.



**Tratamiento de los aparatos eléctricos y electrónicos al final de su vida útil.** Este símbolo indica que el presente producto no puede ser tratado como los residuos domésticos. Debe entregarse en el correspondiente punto de recogida para su reciclaje. Asegurándose de que este producto es desechado correctamente, usted está ayudando a prevenir las consecuencias negativas potenciales para el medio ambiente y la salud humana.

Consumo del aparato en suspensión < 0,5 W



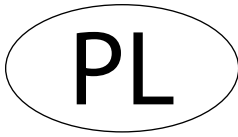

## **1 Opis**

1.1 Wstęp	252
1.2 Ostrzeżenia	252
1.3 Opis urządzenia	254

## **2 Instalacja urządzenia**

2.1 Ostrzeżenia	255
2.2 Podłączenie urządzenia	257

## **3 Użytkowanie hybrydowej suszarki do rękawiczek**

3.1 Użytkowanie w trybie pracy z centralnym ogrzewaniem	259
3.2 Użytkowanie w trybie pracy z zasilaniem elektrycznym	259

## **4 Uruchomienie pilota zdalnego sterowania**

4.1 Umieszczenie baterii	261
4.2 Wstępne parowanie	261
4.3 Stan diody LED	263
4.4 Ekran pilota zdalnego sterowania	263
4.5 Ustawianie godziny i daty	265

## **5 Użytkowanie pilota zdalnego sterowania**

5.1 Obsługa pilota zdalnego sterowania	266
5.2 Wybieranie trybów	267
5.3 Zaawansowane ustawienie pilota zdalnego sterowania	272
5.4 Wybór czujnika temperatury	274
5.5 Kalibracja zadanej temperatury	275
5.6 Funkcja wykrywania otwartego/zamkniętego okna	276

## **6 Tryb Boost**

## **7 Ustawianie programu P1 i/lub P2**

## **8 Wskazówki dotyczące konserwacji i naprawy**

8.1 Bieżące prace konserwacyjne	286
8.2 Rozwiązywanie problemów	286
8.3 Pełny reset	289
8.4 Wymiana baterii	290

## **9 Gwarancja i usługi**

# 1. Opis

## 1.1 Wstęp

Szanowni Państwo

Dziękujemy za zakupienie tego grzejnika lub tej suszarki na ręczniki. Urządzenie to zostało starannie opracowane zgodnie z naszym wzorcem jakości. Życzymy więc, aby korzystanie z niego przyniosło Państwu pełną satysfakcję. Aby w pełni korzystać ze wszystkich jego możliwości, zachęcamy Państwa do uważnego przeczytania niniejszej instrukcji i zachowania jej w zasięgu ręki.

Dziękujemy Państwu za zaufanie.

## 1.2 Ostrzeżenia



**OSTRZEŻENIE (SUSZARKI NA RĘCZNIKI)** Aby uniknąć wszelkiego ryzyka wobec najmłodszych dzieci, zaleca się zainstalować tę suszarkę na ręczniki tak, aby najniższy pręt grzejący znajdował się na wysokości co najmniej 600 mm od podłoża.



**OSTRZEŻENIE (GRZEJNIKA)** Aby uniknąć przegrzania, nie należy przykrywać u urządzenia grzejnego.



**OSTRZEŻENIE (GRZEJNIKA)** Nie siadać na urządzeniu grzewczym.



Uwaga, bardzo gorąca powierzchnia. Caution, hot surface.

**UWAGA - Niektóre części produktu mogą się mocno nagrzewać i powodować oparzenia. Należy zwracać szczególną uwagę na dzieci i osoby wrażliwe.**

Dzieci poniżej 3. roku życia powinny pozostawać z daleka od urządzenia, o ile nie znajdują się pod stałym nadzorem.

Dzieci w wieku od 3 do 8 lat mogą włączać lub wyłączać urządzenie, które zostało już umieszczone lub zainstalowane w prawidłowej pozycji, pod warunkiem że dzieci są nadzorowane lub zostały poinstruowane w zakresie bezpiecznej obsługi urządzenia i że rozumieją potencjalne zagrożenia. Dzieci w wieku od 3 do 8 lat nie mogą podłączać, nastawiać ani czyścić urządzenia, ani przeprowadzać czynności konserwacyjnych wykonywanych przez użytkownika.

To urządzenie może być używane przez dzieci w wieku od 8 lat oraz przez osoby o ograniczonych zdolnościach fizycznych, sensorycznych lub umysłowych bądź nieposiadające odpowiedniego doświadczenia i wiedzy, pod warunkiem że osoby te są nadzorowane lub zostały poinstruowane w zakresie bezpiecznej obsługi urządzenia i rozumieją grożące niebezpieczeństwa. Należy dopilnować, aby dzieci nie używały tego urządzenia do zabawy. Dzieci bez nadzoru nie mogą wykonywać czyszczenia i konserwacji tego urządzenia.

Grzejniki suszarki na ręczniki powinny być używane zgodnie z ich przeznaczeniem a nie jako konsola, krzesło, zabawka, drabina...

Urządzenie mogą podłączać lub przyłączać wyłącznie uprawnione osoby zgodnie z obowiązującymi normami.

Jest ono chronione przed ochlapaniem wodą y może być zainstalowane w łazience pod warunkiem, że elementy regulacji elektrycznej nie będą w zasięgu osób korzystających z wanny lub prysznicza.

Zasilanie elektryczne powinno być chronione za pomocą bezpiecznikiem różnicowo-prądowym o prądzie zadziałania nie przekraczającym 30 mA, zwłaszcza w przypadku instalacji w pomieszczeniu z wanną lub prysznicem.

Przed rozpoczęciem jakichkolwiek czynności konserwacyjnych urządzenie należy wyłączyć (patrz **rozdział 5.1**).

**WAŻNE** Jeżeli kabel zasilania jest uszkodzony, powinien być wymieniony przez producenta, jego serwis posprzedażny lub osoby o podobnych kwalifikacjach, aby uniknąć jakiegokolwiek ryzyka.

**WAŻNE** Nie umieszczać urządzenia grzewczego tuż pod gniazdem elektrycznym.

**WAŻNE** To urządzenie nie jest przeznaczone do użytku na wysokości powyżej 2000 m.

## **1.3 Opis urządzenia**

### **URZĄDZENIE ELEKTRYCZNEGO (RADIATOR I SUSZARKA DO RĘCZNIKÓW):**

To urządzenie grzejne jest wypełnione określoną ilością specjalnego oleju.

Naprawy wymagające otwarcia zbiornika oleju powinny być przeprowadzane wyłącznie przez producenta lub przez jego serwis posprzedażny, z którym należy się skontaktować w przypadku wycieku oleju.

W momencie pozbywania się urządzenia grzejnego, należy przestrzegać przepisów prawnych dotyczących usuwania oleju.

To urządzenie elektryczne, wypełnione płynem hydroaktywnym, jest dostarczone w stanie gotowym do użycia.

Zostało ono fabrycznie zatkaane i wypełnione mineralnym olejem grzewczym o wysokiej wydajności. Płyn ten, specjalnie opracowany do tego użytku, nie wymaga żadnej szczególnej konserwacji.

Zaraz po włączeniu grzejnika można zauważyć zjawiska, które różnią się od tych, jakie pojawiają się w przypadku zwykłego grzejnika elektrycznego:

- grzałka elektryczna podgrzewa płyn, który w sposób stopniowy i naturalny zaczyna krążyć wewnątrz grzejnika;
- właściwości płynu powodują, że temperatura na powierzchni grzejnika osiąga optymalny poziom dopiero po upłynięciu około 10 minut, zależnie od modeli i temperatury otoczenia w pomieszczeniu w momencie nagrzewania urządzenia;
- ta zasada działania zapewnia, że ciepło będzie emitowane w sposób stały i długotrwały, nawet gdy grzałka nie będzie już zasilana.

### **URZĄDZENIE HYBRYDOWE (SUSZARKA DO RĘCZNIKÓW):**

To urządzenie jest przeznaczone do podłączenia do instalacji centralnego ogrzewania i jest dostarczane bez zamontowanej zatyczki.

### **PROGRAMOWANIE:**

Za pomocą pilota zdalnego sterowania można ustawić **dwa różne programy tygodniowe P1 i P2.**

## 2. Instalacja urządzenia

### 2.1 Ostrzeżenia

Giętki kabel zasilający, zamontowany fabrycznie, jest przeznaczony do podłączenia do sieci za pośrednictwem elektrycznej puszki przyłączeniowej, która powinna być umieszczona z tyłu urządzenia (rynek francuski).

W kuchni lub w łazience puszka przyłączeniowa powinna być umieszczona na wysokości co najmniej 25 cm od podłoża.

Poza zasadami podanymi w niniejszej instrukcji, instalacja powinna być zgodna z obowiązującymi normami europejskimi oraz francuskimi, takimi jak CEI 60364.7.701 i NF C15-100, jak również z normami technicznymi.

W przypadku instalacji poza Francją, instalacja powinna być zgodna z obowiązującymi przepisami oraz normami technicznymi kraju, w którym dokonano instalacji.

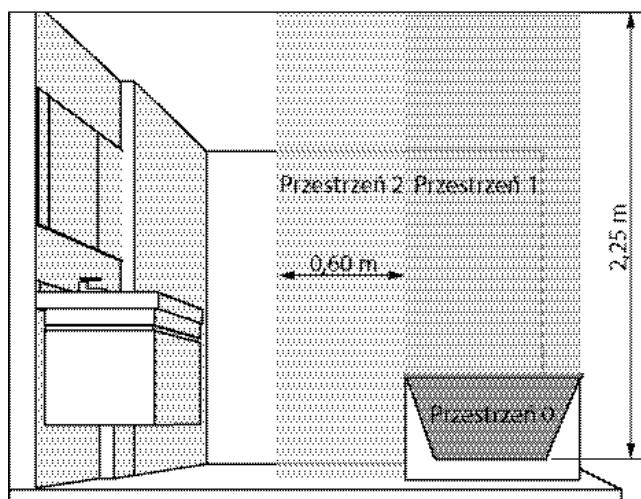

**WAŻNE** Podany przykład dotyczy jedynie przypadku wanny. W przypadku innego rodzaju wyposażenia łazienki, należy zasięgnąć porady instalatora.

**WAŻNE** Instalacja powinna być wyposażona w wyłącznik wielobiegunowy, którego rozstaw otworów stykowych wynosi co najmniej 3 mm.

Aby zapewnić bezpieczeństwo instalacji, należy:

- pozostawić co najmniej 50 cm wolnej przestrzeni między przedmiotami (meblami, fotelami) a przednią powierzchnią urządzenia, aby ułatwić krążenie powietrza;
- półki umieszczać co najmniej 10 cm nad grzejnikiem;
- używać śrub mocujących przystosowanych do rodzaju ściany;
- nie dopuścić, aby grzejnik znajdował się w mocno wilgotnym lub stale wilgotnym otoczeniu.

Tego urządzenia nie wolno nigdy montować ze skrzynką zasilania w położeniu górnym.

Aby w pełni korzystać z grzejnika i dla większej wygody własnej zaleca się zainstalować grzejnik, jeśli to możliwe, w pobliżu miejsc o dużym rozproszeniu ciepła (okna, drzwi, itd.).

Pełna instrukcja montażu znajduje się w opakowaniu urządzenia.

Za każdym razem przed podłączeniem urządzenia należy odłączyć zasilanie (wyłączyć bezpiecznik oraz zasilanie układu sterowniczego)



\* Wartość X jest podana w instrukcji montażu.

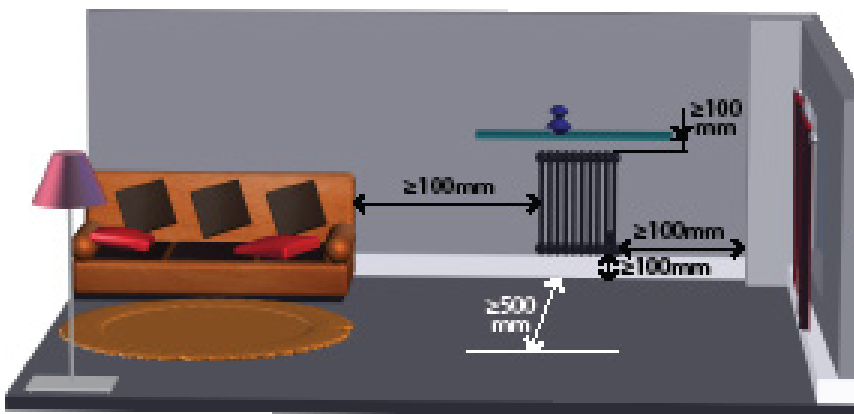
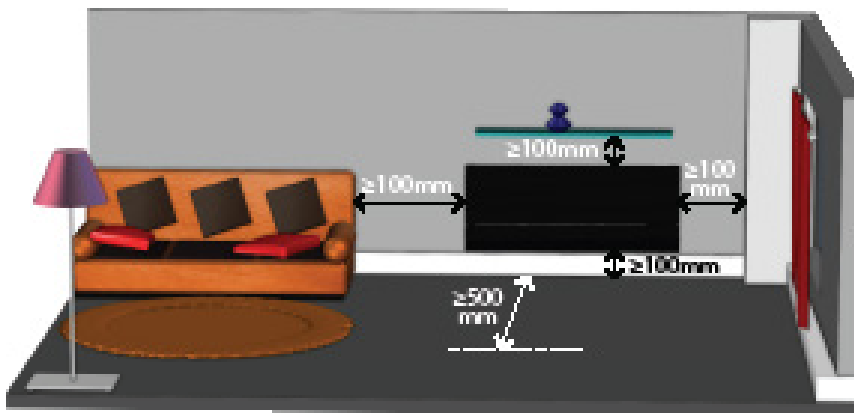

**UWAGA:** Elektryczne suszarki na ręczniki są zaprojektowane tak, aby móc je przykrywać bez ryzyka. Jednak, aby zapewnić skuteczne działanie urządzenia zaleca się nie przykrywać ich całkowicie. W przypadku podwyższenia temperatury i dzięki wewnętrznemu bezpiecznikowi, grzejnik może się wyłączyć.

**ZALECENIA ODNOŚĄCE SIĘ DO FUNKCJI WYKRYWANIA OTWARTEGO OKNA (ZOB. ROZDZIAŁ 5.6).**

Położenie urządzenia ma wpływ na prawidłowe działanie funkcji wykrywania otwartego okna. Dlatego należy je umieszczać jak najbliżej skrzydła okna i unikać instalacji w pobliżu drzwi. Dostępne także do instalacji w pomieszczeniu; ustawiona temperatura i temperatura na zewnątrz mają wpływ na działanie funkcji.

**2.2 Podłączenie urządzenia**

Parametry techniczne grzejnika są podane na tabliczce znamionowej.

Prosimy wziąć je pod uwagę przed jego zainstalowaniem i przed złożeniem prośby o interwencję Działu Obsługi Posprzedażowej.

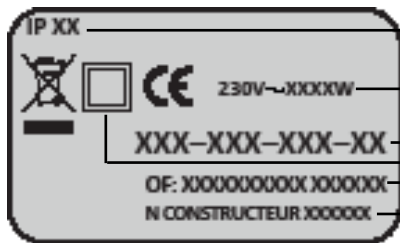

IP: wskaźnik ochrony urządzenia przed dostaniem się ciał stałych i ochłapaniem wodą

Napięcie oraz moc, których należy przestrzegać podczas instalacji

Referencje urządzenia

Klasa II: podwójna izolacja

OF: numer fabryczny

Kod producenta

Podłączenie do prądu powinno być dokonane przy jednoczesnym przestrzeganiu:

- napięcia podanego na tabliczce znamionowej;
- umownych kolorów przewodów:
  - niebieski lub szary: punkt zerowy
  - brązowy: faza
  - czarny: przewód sterowniczy

### ZASADA PODŁĄCZENIA PRZEWODEM STEROWNICZYM (KLASY II - RYNEK FRANCUSKI):

Urządzenie jest dostarczone z przewodem sterowniczym umożliwiającym podłączenie do układu programowania z przewodem sterowniczym (do kupienia osobno).

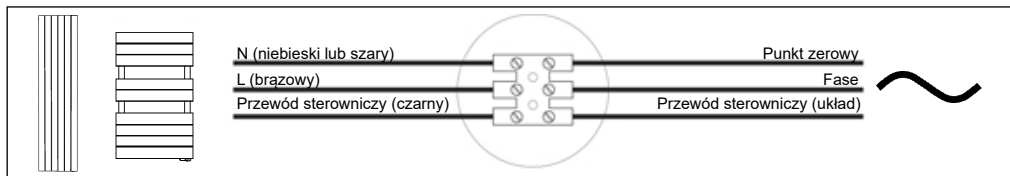

### NALEŻY ODNOTOWAĆ, ŻE:

Państwa urządzenie jest wyposażone w wbudowaną regulację elektroniczną, nie ponosimy odpowiedzialności w przypadku używania go z układem sterującym działającym z przerwami napięciowymi (patrz instrukcja obsługi układu sterującego).

### SADA PODŁĄCZENIA BEZ PRZEWODU STEROWNICZEGO (KLASY II - RYNEK FRANCUSKI):

Jeżeli przewód sterowniczy nie jest podłączony, konieczna jest jego izolacja, aby zapewnić bezpieczne używanie. Nie należy w żadnym przypadku go uziemiać.

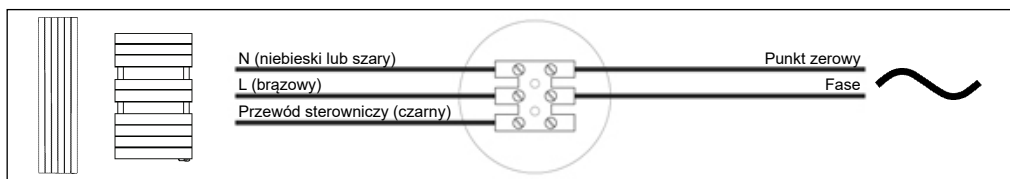

### ZASADA PRZYŁĄCZENIA PRZY UŻYCIU MONTOWANEJ FABRYCZNIE WTYCZKI DO GNIAZDKA ELEKTRYCZNEGO (KLASY I):

Giętki kabel założony fabrycznie jest przeznaczony do podłączenia do gniazdka sieci za pośrednictwem wtyczki.

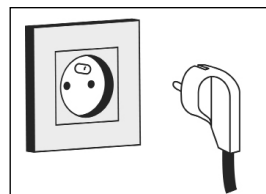

## 3. Użytkowanie hybrydowej suszarki do ręczników

**WAŻNE** To urządzenie zostało zaprojektowane do użytkowania albo w trybie pracy z instalacją centralnego ogrzewania albo w trybie zasilania elektrycznego. Każde z tych zastosowań wymaga spełnienia różnych konkretnych warunków specjalnych. Nieprawidłowe użytkowanie może spowodować uszkodzenie grzałki ze względu na nadmierną temperaturę płynu, zwłaszcza w przypadku jednoczesnego użytkowania w trybie zasilania elektrycznego i w trybie pracy z centralnym ogrzewaniem. Jakiegokolwiek niewłaściwe użytkowanie spowoduje unieważnienie gwarancji.

### 3.1 Użytkowanie w trybie pracy z centralnym ogrzewaniem

Zasilanie skrzynki sterowniczej musi być wyłączone.

Zawór wlotowy musi być otwarty, aby umożliwić dopływ wody z instalacji centralnego ogrzewania.

### 3.2 Użytkowanie w trybie pracy z zasilaniem elektrycznym

**A.** Podczas użytkowania hybrydowego grzejnika z suszarką do ręczników w trybie pracy z zasilaniem elektrycznym należy zamknąć tylko zawór wlotowy. **Nie wolno nigdy zamykać zaworu wylotowego**, aby umożliwić odpływ do instalacji płynu zwiększającego objętość pod wpływem ciepła.



#### **UWAGA**

Zamknięcie zaworu wylotowego może spowodować zniszczenie korpusu grzejnika z powodu nadmiernego ciśnienia wyższego niż ciśnienie robocze.

**B.** Należy upewnić się, że urządzenie jest właściwie wypełnione wodą — w tym celu należy otworzyć odpowietrznik znajdujący się w górnej części urządzenia. Odpowietrznik należy zamknąć, gdy woda wypływa ciągłym strumieniem. Przed wykonaniem tej czynności należy przygotować gąbkę i małe naczynie.

Jeśli ciśnienie jest zbyt niskie, aby umożliwić odpowietrzenie korpusu grzejnika, należy:

- uzupełnić wodę w instalacji centralnego ogrzewania, aby zapewnić ciśnienie oznaczone na manometrze,
- zasięgnąć porady u instalatora centralnego ogrzewania,
- powiadomić firmę obsługującą instalację (w przypadku instalacji zbiorowego centralnego ogrzewania).

C. Sposób uruchamiania urządzenia jest taki sam, jak w przypadku elektrycznej suszarki do ręczników.

Jeżeli instalacja centralnego ogrzewania jest wyposażona w pompę obiegową niezależną do kotła, należy koniecznie ją wyłączyć (w przeciwnym wypadku grozi to opróżnieniem korpusu grzejnika w przypadku nieszczelności złączy).

**WAŻNE:** Włączanie zasilania urządzenia jest dozwolone tylko wtedy, gdy jest ono właściwie napełnione wodą (**pod groźbą utraty gwarancji**).

**WAŻNE** Niniejszy grzejnik jest wyposażony w grzałkę z wbudowanym wyłącznikiem i bezpiecznikiem. Użytkowanie urządzenia bez wody spowoduje nieodwracalne zniszczenie bezpiecznika, a w związku z tym uszkodzenie grzałki: takie zdarzenie **nie jest objęte gwarancją producenta** i pociąga za sobą konieczność jej wymiany.

Użytkowanie grzejnika częściowo wypełnionego wodą spowoduje zadziałanie wyłącznika termicznego. Będzie on utrzymywał działanie z przerwami, dopóki korpus grzejnika nie zostanie właściwie napełniony.

Jeśli zauważysz, że układ elektryczny suszarki do ręczników jest włączony, lecz suszarka nie grzeje mimo jej wymuszonego włączenia lub wydania polecenia przez zdalne sterowanie, wykonaj następujące czynności:

1) Sprawdź, czy grzejnik jest właściwie wypełniony wodą (patrz **rozdział B**).

2) Naciśnij przez 2 sekundy przycisk  na pilocie (patrz **rozdział 5.1**), aby wyłączyć tryb zasilania elektrycznego urządzenia na 30–60 minut. Ta czynność jest niezbędna dla wyłączenia zabezpieczenia termicznego.

3) Naciśnij ponownie przycisk  i przytrzymaj go przez 2 sekundy: grzejnik może teraz działać normalnie.

## 4. Uruchomienie pilota zdalnego sterowania

### 4.1 Umieszczenie baterii

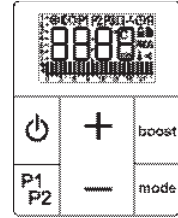
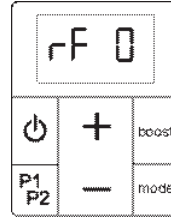
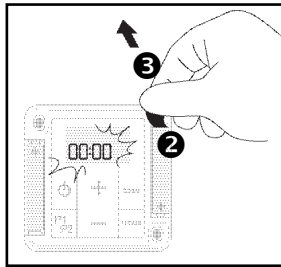
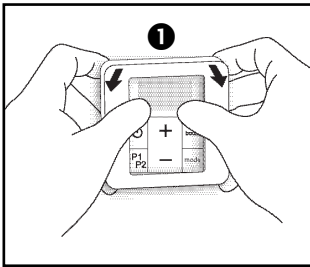

### 4.2 Wstępne parowanie

Ta procedura jest obowiązkowa przy pierwszym włączeniu urządzenia!

Uwaga: należy zawsze parować jedno urządzenie z jednym pilotem jednocześnie.

Podczas parowania urządzenia wyposażonego w pilot radiowy wszystkie inne grzejniki w instalacji muszą być zasilane.

#### LED :

Aby zapewnić lepszą widoczność diody LED, konieczne jest sparowanie urządzenia przed jego montażem na ścianie lub skorzystanie z małego lusterka.



Po pierwszym włączeniu urządzenia dioda LED zapala się i świeci w ciągłym kolorze różowym, sygnalizując tym samym, że parowanie nie zostało jeszcze zakończone (patrz **rozdział 4.2**).

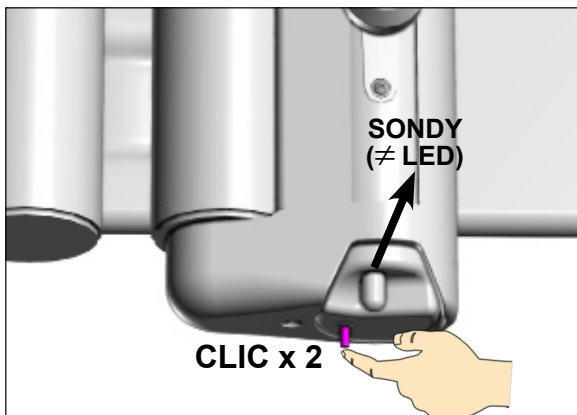
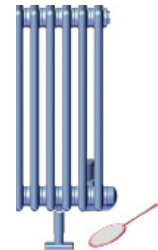

**UWAGA**  
Wygląd diody LED może się różnić w zależności od modelu urządzenia (patrz **3 strona tytułowa**).

## A) Procedura w przypadku odbiornika znajdującego się z tyłu urządzenia:

Naciśnij **dwa razy** diodę LED znajdującą się na urządzeniu (maksymalny czas między 2 naciśnięciami wynosi 4 sekundy).  
Dioda LED **miga na różowo**.

Od tego momentu masz **jedną minutę** na sparowanie urządzenia z pilotem zdalnego sterowania..

**UWAGA:**  
Czynności A i B można wykonać w dowolnej kolejności.

## B) Procedura z użyciem pilota zdalnego sterowania:

(jeśli ekran pilota jest wyłączony, włącz go, naciskając dowolny przycisk)

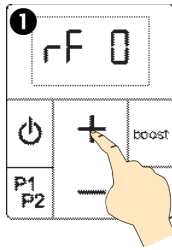

Przytrzymaj przycisk **+** przez **5 sekund**.

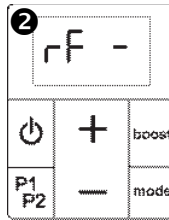

Wyszukiwanie urządzenia przez okres **jednej minuty**.

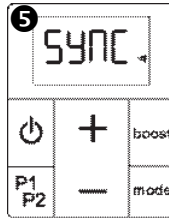
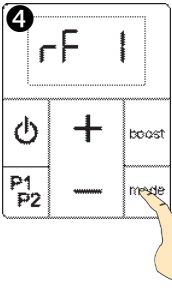
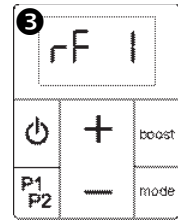

Synchronizacja

Parowanie zakończone. Pilot zdalnego sterowania przechodzi w tryb przeciwno-  
rozowy. Ikona zegara ⌚ będzie migać, dopóki nie zostanie ustawiona data i godzina.

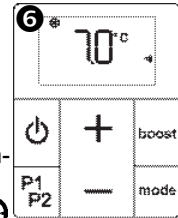

Jeżeli parowanie urządzenia nie powiodło się, ekran sterowania powróci do etapu rF 0. Uruchom ponownie procedurę parowania, naciskając klawisz **+** przez **5 sekund**. Sprawdź, czy odbiornik jest gotowy do parowania: wskaźnik LED powinien migać na różowo. Jeśli po trzech próbach grzejnik nadal nie jest sparowany z pilotem, należy zresetować pilota zdalnego sterowania i odbiornik (patrz **rozdział 8.3**).

Pilot zdalnego sterowania, który został już sparowany, nie może być sparowany ponownie. W razie takiej próby odbiornik **miga 3 razy na biało**.



W przypadku zbyt dużej odległości między grzejnikiem a pilotem zdalnego sterowania urządzenie będzie kontynuować pracę w ostatnim trybie uruchomionym przez pilota. Zmiany trybu pracy związane z działaniem programu oraz tryb Boost włączony ręcznie będą natomiast obsługiwane bez zakłóceń.

Urządzenie wznowi normalną pracę w ciągu kilku sekund po odnalezieniu pilota ponownie w zasięgu (**tj. w odległości mniejszej niż 10 metrów**).

### 4.3 Stan diody LED (na grzejniku lub suszarce łazienkowej)

STAN KOLOR	Ciągły	Migający	Wyłączony
Zielony	Tryb Eko		<ul style="list-style-type: none"> <li>• W trybie uśpienia</li> <li>• Wyłączony</li> <li>• Wyłączony (przewód sterujący)</li> <li>• Wyłączona funkcja samoczynnego wyłączenia zasilania (przewód sterujący)</li> </ul>
Czerwony	Tryb „Komfort”	Boost	
Niebieski	Tryb przeciwmrozowy / Samoczynne wyłączenie zasilania (przewód sterujący)	Wykrycie otwartego okna	
Żółty	Czasowa zmiana temperatury	(+ sekwencja kolorów) Błąd: skontaktuj się z serwisem posprzedażnym	
Różowy	Błąd parowania urządzenia / Urządzenie nie zostało sparowane	Parowanie w trakcie	

### 4.4 Ekran pilota zdalnego sterowania

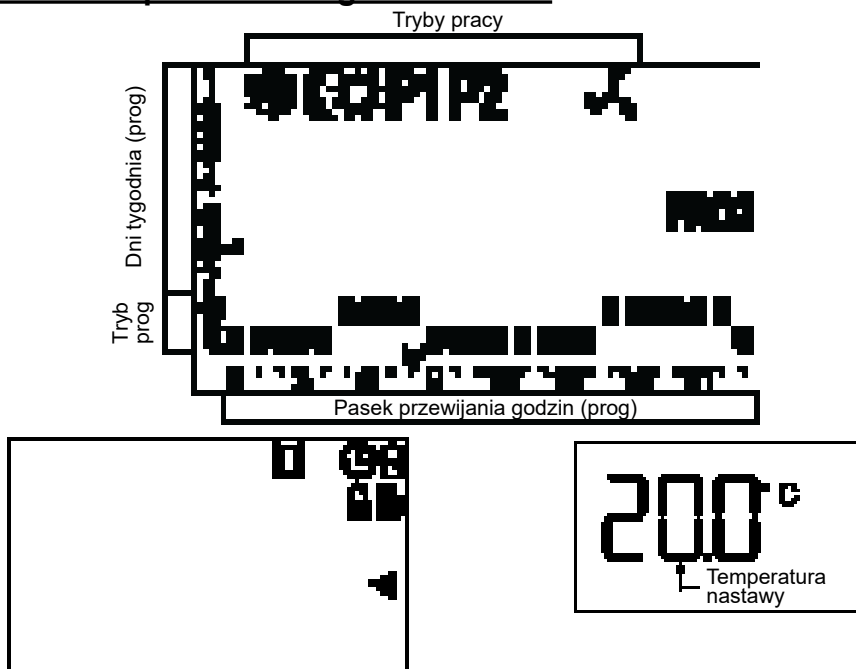









#### UWAGA:

Jeśli nie zostanie naciśnięty żaden przycisk, podświetlenie ekranu wyłączy się automatycznie po **5 sekundach**.

Ekran przejdzie w stan czuwania po **1 minucie**.

Przejsięcie ekranu w stan czuwania nie ma żadnego wpływu na działanie grzejnika, a naciśnięcie jakiegokolwiek przycisku pozwala uaktywnić podświetlenie ekranu.

**Ekran musi być włączony, aby można było dokonywać zmian, naciskając poszczególne przyciski** (np. ustawienia temperatury, parametrów zaawansowanych itp.).

IKONA	OBJAŚNIENIE
	Działanie w trybie przeciwmrozowym
	Działanie w trybie ekonomicznym
	Działanie w trybie komfortowym
	Działanie w trybie zaprogramowanym
	Ręczny lub zaprogramowany tryb Boost
	Wykrycie otwartego okna (migocząca ikona)
	Wymagane ustawienie godziny
	Kontrolka zużycia baterii
	Blokada interfejsu
	Wskaźnik czasowej zmiany temperatury
	Programowanie w trakcie
	Wskaźnik łączności między pilotem a odbiornikiem
	Program w trybie Komfortowym
	Program w trybie Ekonomicznym
	Aktualna godzina w trakcie (program)

KOMBINACJA KLAWISZY	FUNKCJA
<b>- &amp; mode</b>	Blokada przycisków (patrz <b>rozdział 5.1</b> )
<b>P1P2 &amp; boost</b>	Regulacja zaprogramowanej funkcji zwiększenia temperatury (patrz <b>rozdział 6</b> )
<b>P1P2 &amp; +</b>	Regulacja programu P1 (patrz <b>rozdział 7</b> )
<b>P1P2 &amp; -</b>	Regulacja programu P2 (patrz <b>rozdział 7</b> )
<b>P1P2 &amp; mode</b>	Ustawianie godziny i daty (patrz <b>rozdział 4.5</b> )
<b>P1P2 &amp; mode</b> (z wyłączonym pilotem zdalnego sterowania)	Dostęp do ustawień zaawansowanych (patrz <b>rozdział 5.3</b> )

## 4.5 Ustawianie godziny i daty

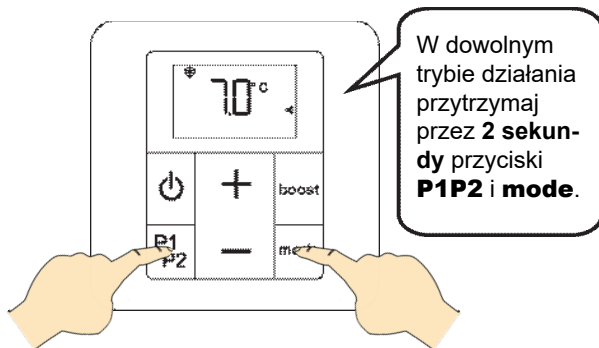

Zostanie wyświetlona godzina 00:00. Dłuższe przytrzymanie przycisku **+** lub **-** umożliwi przyspieszenie zmiany wartości godziny.

W fazie regulacji naciśnięcie przycisku **P1P2** umożliwi powrót do poprzedniego ekranu.

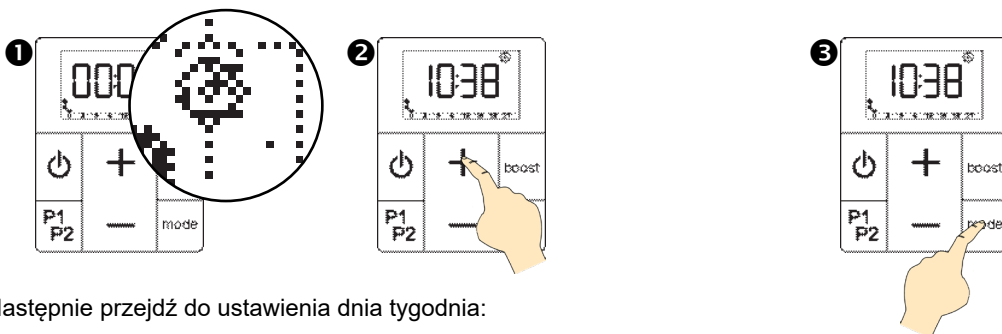

Następnie przejdź do ustawienia dnia tygodnia:

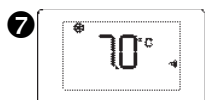
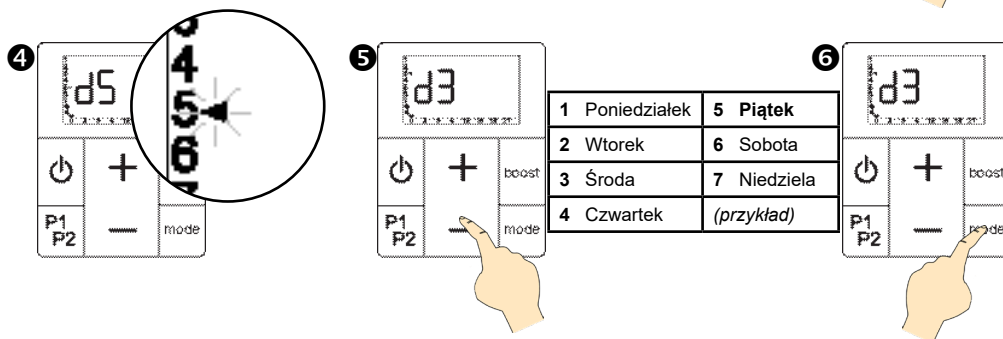

Godzina i data zostały zapisane.

**UWAGA:**  
Ustawienia czasu w pilocie zdalnego sterowania można dokonać w dowolnym momencie.

# 5. Użytkowanie pilota zdalnego sterowania

## 5.1 Obsługa pilota zdalnego sterowania

### START/STOP

2 sekundy

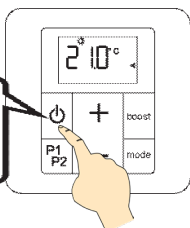

- **Włączenie** pilota zdalnego sterowania: pilot wydaje **sygnał dźwiękowy**.
- **Wyłączenie** pilota zdalnego sterowania: pilot wydaje **dwa sygnały dźwiękowe**. Pojawia się ekran OFF.

2 sekundy

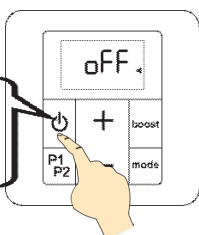

**Wyłączenie pilota zdalnego sterowania spowoduje wyłączenie grzejnika lub suszarki łazienkowej.**



**Pilot zdalnego sterowania może sterować tylko jednym urządzeniem.**

### BLOKOWANIE INTERFEJSU (zabezpieczenie przed dostępem przez dzieci)

Zmiana trybu pracy lub temperatury nastawy zostaje zablokowana. W tym trybie niemożliwe jest również włączenie ręcznego trybu Boost.

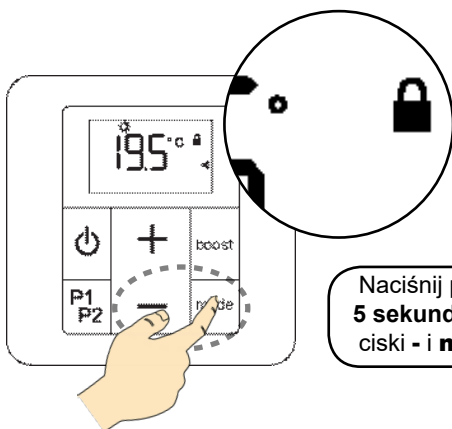

Naciśnij przez **5 sekund** przyciski - i **mode**

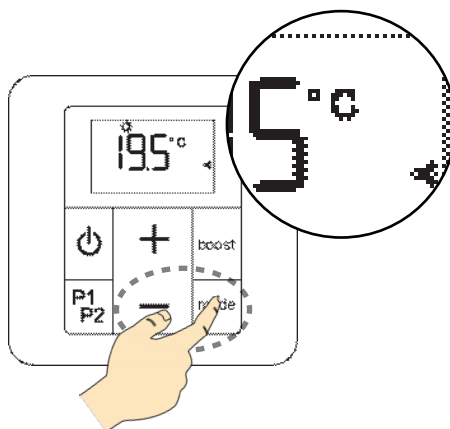

#### UWAGA:

Zmiany trybów wprowadzone z poziomu centrali sterującej pozostaną aktywne (centrala sterująca nie jest dostarczana z urządzeniem).

## 5.2 Wybieranie trybów

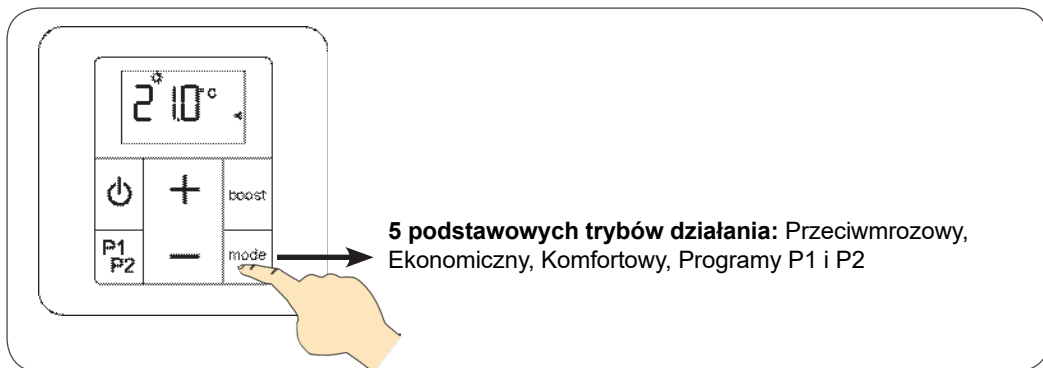

### TRYB PRZECIWMROZOWY

(zalecany w przypadku nieobecności w pomieszczeniu dłuższej niż 24 godziny)

Dzięki fabrycznemu ustawieniu urządzenie może zapewnić w pomieszczeniu minimalną temperaturę **7°C**, zabezpieczając je tym samym przed ewentualnym mrozem. Użytkownik nie ma możliwości zmieniania tej temperatury.

**Wskaźnik LED na odbiorniku zapala się na niebiesko.**

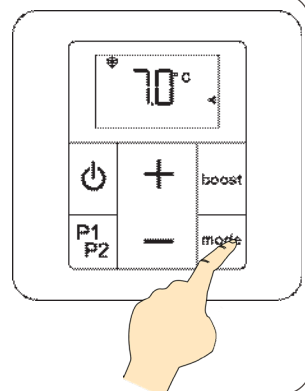

### TRYB EKO

(zalecany w przypadku, gdy w pomieszczeniu nikt nie przebywa przez ponad 2 godziny)

Tryb ekonomiczny może działać na 2 różne sposoby:

- tryb ekonomiczny jest **powiązany** z trybem komfortowym;
- tryb ekonomiczny jest **niepowiązany** z trybem komfortowym (niezależny od niego).

Szczegółowe informacje dotyczące tych trybów działania znajdują się na **następnej stronie**.

Sposób **włączania i wyłączania powiązania** temperatury w trybie ekonomicznym z temperaturą w trybie komfortowym jest podany w **rozdziale 5.3 „Ustawienia zaawansowane”**.



#### UWAGA:

Urządzenie pracuje domyślnie z **powiązanym trybem ekonomicznym**.

**Wskaźnik LED na odbiorniku zapala się na zielono.**

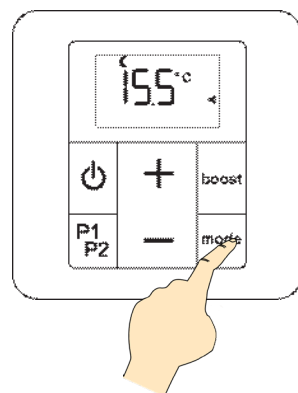

## TRYB EKO (patrz dalej)

### A) Działanie z powiązaniem trybem ekonomicznym

Powiązanie z trybem Eko (ekonomicznym) pozwala obniżyć temperaturę o **3,5°C** względem temperatury określonej w trybie Komfort.

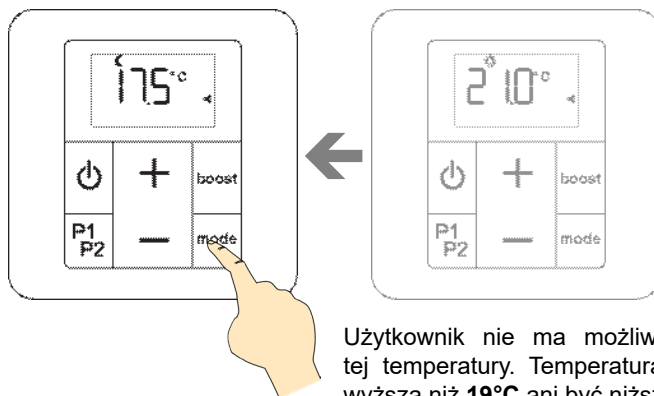

Użytkownik nie ma możliwości zmieniania tej temperatury. Temperatura nie może być wyższa niż **19°C** ani być niższa niż **7°C**.

### B) Działanie z niepowiązanym trybem ekonomicznym

Istnieje możliwość wyłączenia powiązania trybu ekonomicznego z trybem komfortowym (patrz **rozdział 5.3**, parametr 2). Można teraz wybrać temperaturę w pomieszczeniu, gdy urządzenie działa w trybie ekonomicznym.

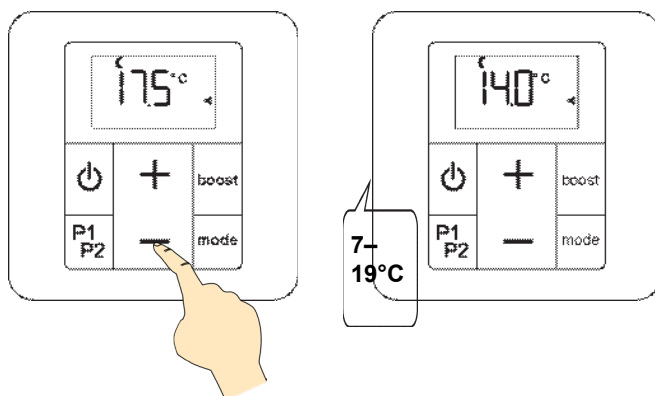

Różnica między wybraną niepowiązaną temperaturą w trybie Eko a temperaturą ustawioną dla trybu Komfort nie może być mniejsza niż **1°** (np. temperatura w trybie **ekonomicznym** nie może być wyższa niż **18°C**, jeśli temperatura w trybie **komfortowym** została ustawiona na **19°C**). W przypadku gdy użytkownik nie dokona żadnych ustawień, temperatura przy wyłączonym powiązaniu z trybem ekonomicznym zostanie ustawiona domyślnie na **15,5°C**.

## TRYB „KOMFORT”

(zalecany w przypadku, gdy ktoś przebywa w pomieszczeniu przez dłuższy czas)

Wartość temperatury nastawy można ustawić w zakresie 7–28°C w odstępach co 0,5°C.

Wskaźnik LED na odbiorniku zapala się na czerwono.

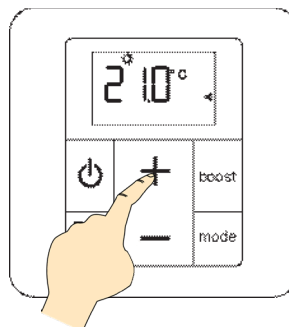

## PROGRAMY P1 i P2

(programy wstępnie zapisane)

Pilot zdalnego sterowania urządzenia ma dwa dzienne programy P1 i P2. Programy opracowane zostały na bazie różnych scenariuszy zajętości pomieszczeń, co pozwala na przełączenie z trybu Komfort w trybu Eko w zależności od pory dnia.

Wskaźnik LED odbiornika zapala się w kolorze odpowiadającym aktualnemu trybowi pracy (patrz **rozdział 4.2**).

**P1** jest odpowiedni w przypadku zapotrzebowania na ogrzewanie pomieszczenia w godz. 5–9 oraz w godz. 17–23 (np. w dni robocze).



Domyślne ustawienia programu P1

**P2** jest odpowiedni w przypadku zapotrzebowania na ogrzewanie pomieszczenia w godz. 5–9, 12–14 oraz 17–23 (np. w dni robocze i w przypadku przebywania domowników w pomieszczeniu w południe).



Domyślne ustawienia programu P2



**UWAGA:** W zależności od potrzeb można również samodzielnie zdefiniować działanie programów P1 i P2 (patrz **rozdział 7**).

## CZASOWA ZMIANA TEMPERATURY

W zaprogramowanych trybach działania urządzenia (P1 lub P2) można tymczasowo zmienić ustawienia, zmieniając wartość temperatury nastawy.

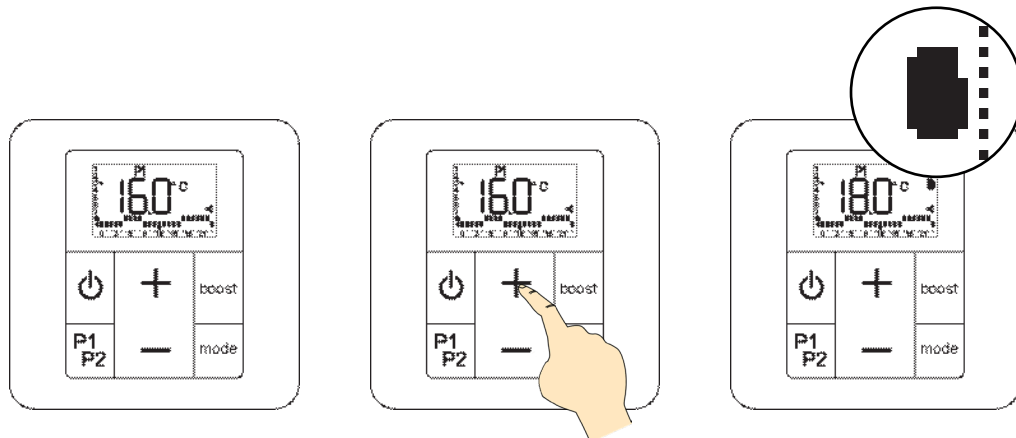

Dioda LED na skrzynce odbiornika zapala się na żółto w trybie ciągłym.

Funkcję czasowej zmiany temperatury można anulować, przełączając urządzenie na inny program (Eko/Komfort) lub naciskając ponownie przycisk **mode**.

## STEROWANIE Z POZIOMU PRZEWODU

Urządzenie jest wyposażone w przewód sterujący, którym można nim sterować z poziomu centrali sterującej (patrz **rozdział 2.2**).



### UWAGA:

Domyślnie urządzenie jest skonfigurowane do pracy z wykorzystaniem **przewodu sterującego**.

Sterowanie z poziomu centrali sterującej jest możliwe tylko wtedy, gdy urządzenie działa w trybie komfortowym.

Sposób włączania i wyłączania trybu sterowania przewodowego jest opisany w **rozdziale 5.3** „Ustawienia zaawansowane” (parametr 3).

Więcej informacji zawiera instrukcja obsługi centrali sterującej.

Dioda LED zapala się na urządzeniu w kolorze odpowiadającym wybranemu trybowi pracy z poziomu centrali sterującej (patrz **rozdział 4.2**).

Zdalne sterowanie powoduje migotanie ikony odpowiadającej trybowi pracy wybranemu z poziomu centrali sterującej.

Przykład: centrala sterująca wysyła polecenie włączenia trybu ekonomicznego →



## STEROWANIE Z POZIOMU PRZEWODU (patrz dalej)



W przypadku gdy urządzenie jest wyposażone w system samoczynnego wyłączenia zasilania podłączonego do wejścia przewodu sterującego, może on wysłać do urządzenia **priorytetowe polecenie** wyłączenia (diody LED urządzenia gaśnie) lub włączenia trybu przeciwmrozowego (diody LED urządzenia zapala się na niebiesko). W tych dwóch przypadkach ikona trybu przeciwmrozowego wyświetla się na ekranie pilota zdalnego sterowania.

System samoczynnego wyłączenia zasilania zostanie aktywowany, nawet jeśli przewód sterujący został wyłączony w ustawieniach zaawansowanych.

### DZIAŁANIE PRZEWODU STERUJĄCEGO:

Ikony (pilota zdalnego sterowania)	Kolor wskaźnika LED (odbiornik)	Wysłane polecenie (centrala sterująca)	Funkcja boost
	Czerwony	Komfortowy	Dostępny
	Zielony	Komfortowy — 1°	Dostępny
	Zielony	Komfortowy — 2°	Dostępny
	Zielony	Ekonomiczny	Dostępny
	Niebieski	Przeciwmrozowy (we wszystkich trybach działania urządzenia)	Dostępny
	Wyłączony	Wyłączony (we wszystkich trybach działania urządzenia)	Niedostępny

## 5.3 Zaawansowane ustawienie pilota zdalnego sterowania









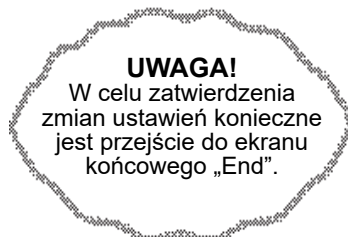
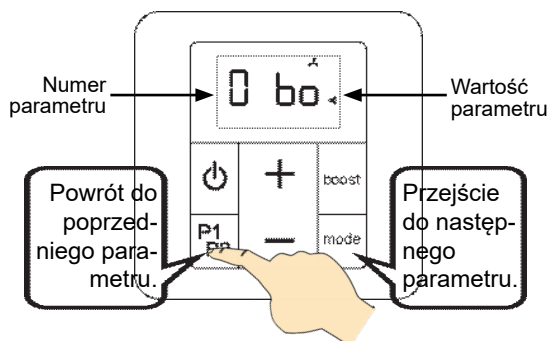
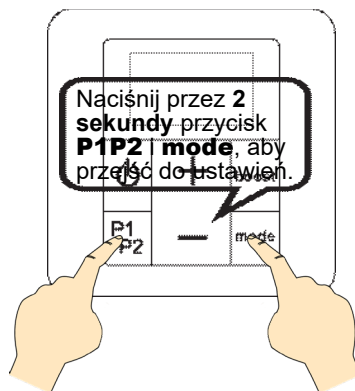
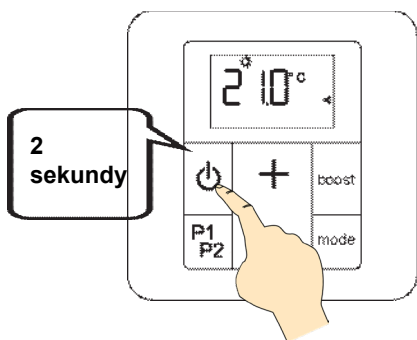

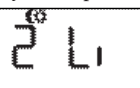
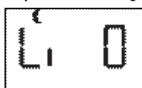
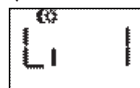

### UWAGA!

Dostęp do ustawień jest możliwy wyłącznie przy wyłączonym pilocie zdalnego sterowania.

Niektóre parametry pilota zdalnego sterowania można ustawić w zależności od potrzeb użytkownika.

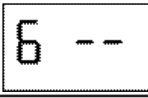
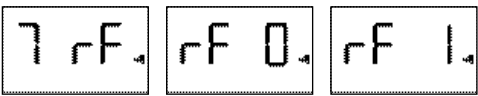
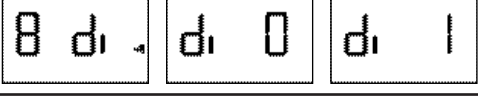
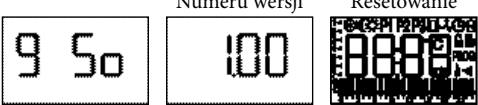
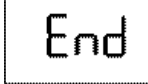

Nr	Parametr	Opis	Wartość domyślna	Ustawienia
0	Czas trwania trybu pracy z pełną mocą (Boost)	Możliwość ustawienia w przedziale czasowy od 15 do 120 minut w odstępach co 15 minut.  	60	Naciśnięcie przycisku + lub -
1	Wykrywanie otwartego okna	Wartość 0 (funkcja wyłączona) lub 1 (funkcja włączona)   	1	Naciśnięcie przycisku + lub -
2	Temperatura w trybie ekonomicznym	Wartość 0 (temperatura w trybie ekonomicznym odłączona) lub 1 (powiązana temperatura w trybie Eko: Temp w trybie komfort minus 3,5°)   	1	Naciśnięcie przycisku + lub -

Nr	Parametr	Opis	Wartość domyślna	Ustawienia
3	Przewód sterujący	Wartość 0 (przewód sterujący wyłączony) lub 1 (przewód sterujący włączony) 	1	Naciśnięcie przycisku <b>+</b> lub <b>-</b>
4	Kalibracja temperatury otoczenia	Możliwość regulowania temperatury w zakresie od -5°C do +5°C w odstępach co 0,5°C 	0.0	Naciśnięcie przycisku <b>+</b> lub <b>-</b>
5	Wybór czujnika temperatury	Wartość 1 (skrzynka odbiornika) lub 2 (pilot zdalnego sterowania). Patrz rozdział 5.4. 	1 lub 2	Naciśnięcie przycisku <b>+</b> lub <b>-</b>
6	Brak		--	
7	Ponownego parowania w częstotliwości radiowej	Wartość 0 (pilot niesparowany) lub 1 (pilot sparowany) 	rF0 lub rF1	Naciśnij przycisk <b>+</b> lub <b>-</b> , aby ponownie sparować urządzenie, które zostało wcześniej sparowane, ale straciło połączenie.
8	Domyślny wygląd ekranu	Wartość 0 (godzina) lub 1 (temperatura zadana) 	1	Naciśnięcie przycisku <b>+</b> lub <b>-</b>
9	Wyświetlenie numeru wersji i resetowanie (rozłączanie parowania)	Powrót do ustawień fabrycznych <b>Uwaga!</b> Wszystkie ustawienia użytkownika oraz parowanie urządzenia zostaną usunięte. W przypadku, gdy pilot zdalnego sterowania został sparowany przed zresetowaniem, odbiornik również zostanie zresetowany.  Numeru wersji      Resetowanie 	x.xx	Naciśnij przez 10 sekund przycisk <b>+</b> , aby zresetować urządzenie.
End	Ekran przy wyjściu z menu ustawień	Wyjście z menu ustawień 		Naciśnij krótko przycisk <b>mode</b> lub naciśnij przez 2 sekundy przycisk 



Jeśli w ciągu **jednej minuty** nie zostanie naciśnięty żaden przycisk, pilot zdalnego sterowania wyjdzie automatycznie z menu ustawień zaawansowanych i następnie się wyłączy.

## 5.4 Wybór czujnika temperatury

Temperaturę pomieszczenia można zmierzyć za pomocą skrzynki odbiornika umieszczonej pod urządzeniem lub dzięki pilotowi zdalnego sterowania.

Wybór domyślnego czujnika będzie się różnił w zależności od rodzaju zakupionego urządzenia.



Urządzenia z oznaczeniem **NF Électricité Performance** domyślnie korzystają z czujnika umieszczonego na skrzynce odbiornika. **Zdecydowanie odradza się** zmianę tego ustawienia, ponieważ zapewnia ono optymalną i zgodną z tym oznaczeniem regulację za pomocą urządzenia.

W każdym przypadku pomiar temperatury otoczenia za pomocą pilota zdalnego sterowania pozwoli na lepsze oszacowanie rzeczywistej temperatury w pomieszczeniu. Aby pomiar temperatury był bardziej dokładny, należy unikać umieszczania czujnika na parapetach (lub innych miejscach sprzyjających utracie ciepła) oraz w pobliżu drzwi i grzejników.

Preferowaną opcję pomiaru temperatury otoczenia można wybrać z poziomu **parametru 5** ustawień zaawansowanych (patrz **rozdział 5.3**).

Jeśli zauważysz różnicę między temperaturą zaprogramowaną na pilocie zdalnego sterowania a temperaturą zmierzoną w pomieszczeniu, jest to interesująca alternatywa dla kalibracji pomiaru temperatury (patrz **rozdział 5.5**)

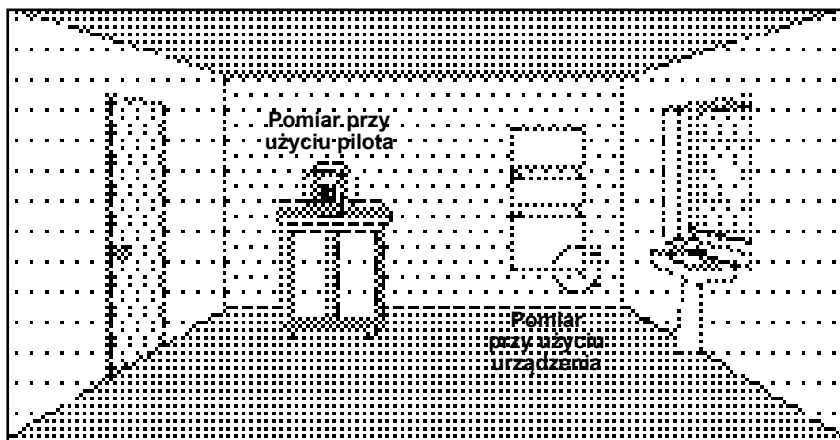

Jeśli wybierzesz pomiar temperatury za pomocą pilota zdalnego sterowania i pilot ulegnie awarii (awaria elektroniki lub zużyte baterie), urządzenie pokaże usterkę czujnika (żółta dioda LED, patrz **rozdział 8.3**).

Ponadto korzystanie z czujnika w pilocie zdalnego sterowania wpłynie na skrócenie żywotności baterii.



Jeśli posiadasz grzejnik z szufladą na pilota zdalnego sterowania, **NIGDY** nie umieszczaj pilota w szufladzie, jeśli mierzy on temperaturę pomieszczenia.

Analogicznie pilot zdalnego sterowania zamontowany na ścianie nie będzie prawidłowo mierzył temperatury pomieszczenia.



Jeśli pilot zdalnego sterowania zostanie zresetowany (patrz **rozdział 5.3, parametr 9**), domyślny aktywny czujnik zostanie przywrócony do wyjściowego ustawienia fabrycznego.

## 5.5 Kalibracja zadanej temperatury

Jeśli po kilkudniowym użytkowaniu urządzenia zauważysz różnice między temperaturą panującą w pomieszczeniu a temperaturą zaprogramowaną, należy wykonać kalibrację w odstępach co 0,5°C.

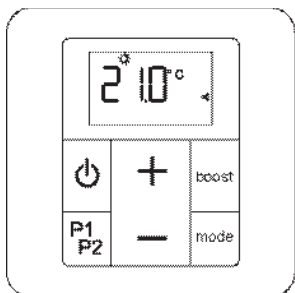

Termometr powinien znajdować się w centralnej części pomieszczenia na wysokości około 1,30 m. Nie należy ustawiać żadnych mebli między termometrem a urządzeniem.

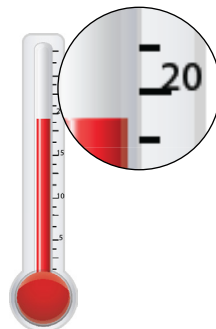

Przejdź do ustawień zaawansowanych (patrz **rozdział 5.3**). Naciśnij kilka razy przycisk **mode**, aby przejść do parametru 4.

Jeśli pomiar wykaże, że temperatura otoczenia różni się od temperatury zadanej, naciśnij przycisk - lub +, aby ją odpowiednio dostosować.

Kalibracja pomiaru temperatury jest możliwa w zakresie do +/-5°C.

Aby wyjść z ustawień zaawansowanych, naciśnij kilkakrotnie przycisk **mode**, aż pilot zostanie wyłączony.



Kalibracja dotyczy obu czujników pomiaru temperatury (patrz **rozdział 5.4**). W przypadku zmiany aktywnego czujnika, nadal będzie stosowana kalibracja zdefiniowana na pilocie zdalnego sterowania.

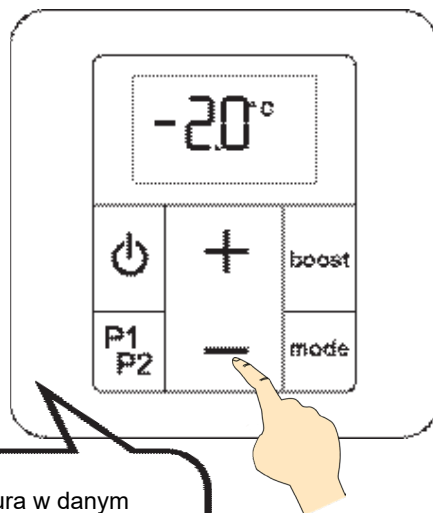
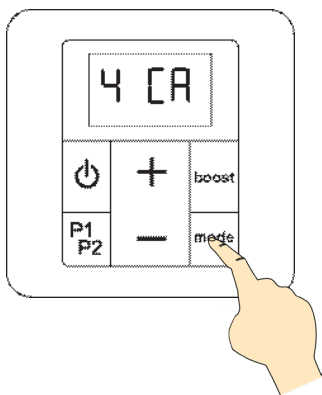

### PRZYKŁAD:

Zmierzona temperatura w danym pomieszczeniu wynosi 19°C i jest mniejsza od zadanej temperatury 21°C ustawionej z poziomu pilota zdalnego sterowania. Po wybraniu parametru 4 naciskaj przycisk -, aż zostanie wyświetlona wartość -2°C (tj.  $21 - 2 = 19^\circ\text{C}$ ).

## 5.6 Funkcja wykrywania otwartego/zamkniętego okna

Urządzenie potrafi wykryć znaczny spadek temperatury, na przykład po otwarciu okna w okresie zimowym. Dzięki tej funkcji urządzenie dostosowuje swój tryb pracy, zapewniając tym samym znaczne oszczędności energii.

Funkcja czujnika otwartego/zamkniętego okna jest domyślnie **włączona** na pilocie zdalnego sterowania. Aby wyłączyć tę funkcję, należy zmienić odpowiedni parametr w ustawieniach zaawansowanych (patrz **rozdział 5.3**, parametr 1).

**WAŻNE** Aby w jak najlepszy sposób wykorzystać tą funkcję, urządzenie powinno być zamontowane w pobliżu okna lub drzwi. Nie należy ustawiać przy nim mebli czy jakichkolwiek przedmiotów.

Skuteczność wykrywania otwarcia/zamknięcia okna zależy od wielu czynników, takich jak miejsca instalacji urządzenia, prędkości spadku/wzrostu temperatury w pomieszczeniu, rodzaju okna itp.

| **WAŻNE** Pomiar temperatury w pomieszczeniu może być wykonany z poziomu urządzenia.

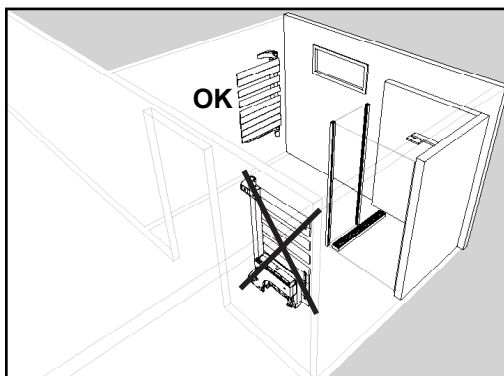
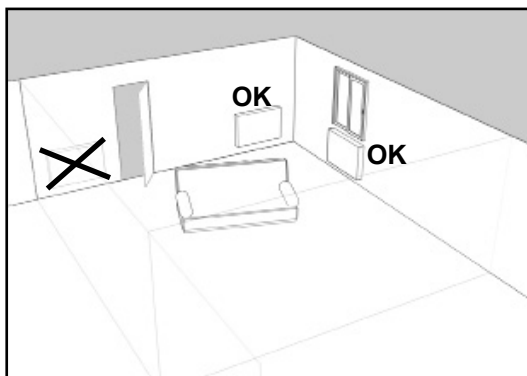

W przypadku otwarcia okna urządzenie automatycznie wykryje spadek temperatury we właściwym czasie. Następnie urządzenie dostosuje swój tryb działania przechodząc z trybu automatycznego do trybu przeciwmrozowego (7°C).

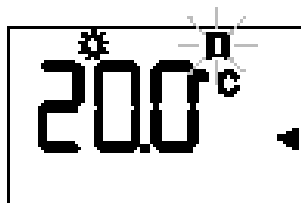

Po wykryciu otwartego okna urządzenie aktywuje migotanie ikony  związanej z tą funkcją.

W trakcie wzrostu temperatury po zamknięciu okna, urządzenie dysponuje odpowiednim czasem niezbędnym do wznowienia działania w trybie sprzed włączenia się funkcji otwartego okna (np. w trybie Komfortowym).



**Uruchomienie lub zatrzymanie funkcji Boost** (ręcznie bądź automatycznie), jak w przypadku **zmiany trybu pracy**, spowoduje zatrzymanie funkcji wykrywania otwartego/zamkniętego okna przez **60 minut**, do czasu, aż temperatura w pomieszczeniu się ustabilizuje.

## 6. Tryb Boost (funkcja pracy urządzenia z maksymalną mocą)

Ta funkcja umożliwia szybkie **zwiększenie temperatury** w wybranym momencie. Po włączeniu tej funkcji urządzenie pracuje z pełną mocą niezależnie od ustawień temperatury nastawy zaprogramowanych z poziomu pilota zdalnego sterowania.

Czas takiej pracy wynosi **maksymalnie 2 godziny** i może być przerwany w każdej chwili.

**Gdy tryb boost jest włączony, wskaźnik LED na odbiorniku świeci się na czerwono.**

Funkcja „pracy z maksymalną mocą” może być włączona na 2 sposoby:

- ręcznie
- automatycznie

### UŻYWANIE TRYBU BOOST WŁĄCZANEGO RĘCZNIE

Czas trwania trybu Boost włączanego ręcznie wynosi **domyślnie 60 minut**.

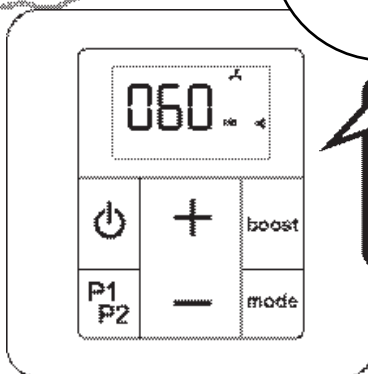
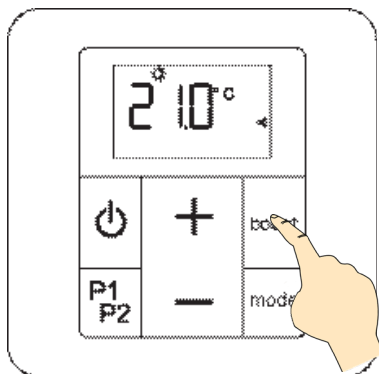

Czas trwania trybu Boost wyświetlany jest na ekranie.

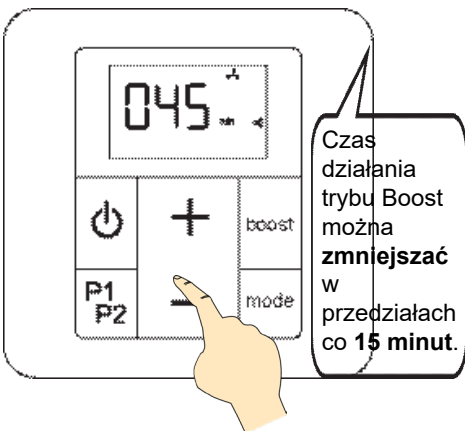

Czas działania trybu Boost można **zmniejszać** w przedziałach co 15 minut.

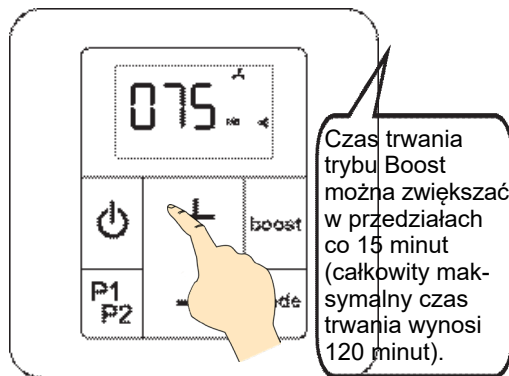

Czas trwania trybu Boost można **zwiększać** w przedziałach co 15 minut (całkowity maksymalny czas trwania wynosi 120 minut).

## UŻYWANIE TRYBU BOOST WŁĄCZANEGO RĘCZNIE (patrz dalej)

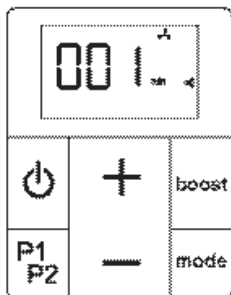

Praca w trybie Boost została zakończona. Urządzenie wraca do normalnego trybu pracy.

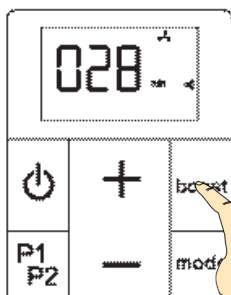
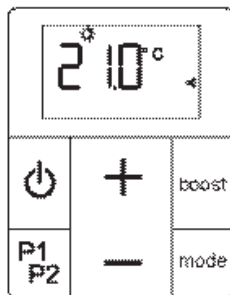

Wcześniejsze wyjście z trybu Boost włączanego ręcznie.

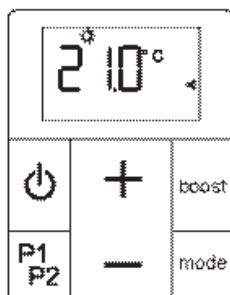

## UŻYWANIE TRYBU BOOST WŁĄCZANEGO AUTOMATYCZNIE

Funkcja ta służy do programowania czasu **automatycznego** włączania się trybu Boost, tak aby uruchamiał się codziennie o tej samej godzinie (jeśli program został włączony).

**Tryb pracy z pełną mocą będzie działał przez czas zdefiniowany w zaawansowanych ustawieniach (patrz rozdział 5.3, parametr 0).**

Funkcja ta włączy się podczas trybu Ekonomicznego, trybu Komfortowego, trybu P1 lub P2 oraz przejmie kontrolę nad normalnym działaniem urządzenia.

## PROGRAMOWANIE TRYBU BOOST

2 10 °C

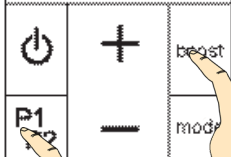

Jednocześnie naciśnij i przytrzymaj przycisk **P1P2** oraz przycisk **Boost**.

00:00

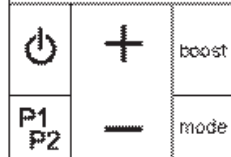

Następnie ustaw żądany czas rozpoczęcia trybu Boost.

11:15

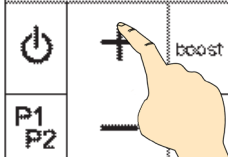

Zaprogramuj czas rozpoczęcia pracy w trybie Boost (co 15 minut) naciskając przycisk **+** lub **-**.

11:15

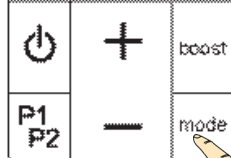

Zatwierdzenie czasu rozpoczęcia oraz powrót do trybu pracy w trakcie.

2 10 °C

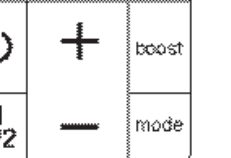

Możesz teraz rozpocząć aktywację trybu Boost zaprogramowanego.

## WŁĄCZANIE I DZIAŁANIE ZAPROGRAMOWANEGO TRYBU BOOST

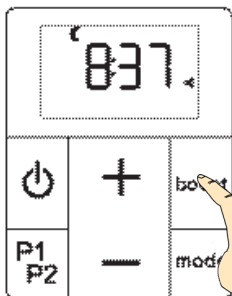

Naciśnij przez 2 sekundy przycisk boost.

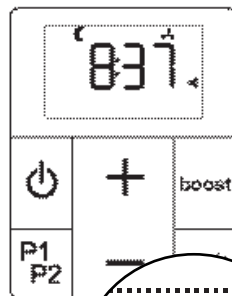

Na ekranie zostanie wyświetlona ikona sygnalizująca włączenie programu.

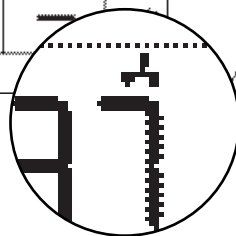

### UWAGA!

Zaplanowana praca w trybie boost nie zostanie włączona, jeżeli uprzednio nie została określona godzina jej uruchomienia (patrz *str. poprzednia*).

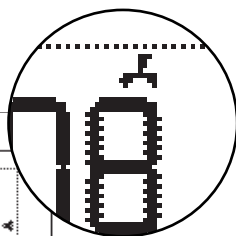

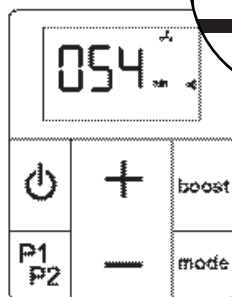

Na ekranie zostanie wyświetlona ikona. Włączony program pozostaje w stanie oczekiwania.

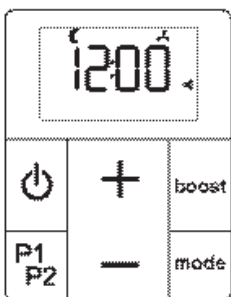

Po upływie zdefiniowanego czasu tryb Boost włącza się automatycznie. Na ekranie miga ikona przez cały czas pracy w trybie Boost. Czas trwania trybu Boost jest wyświetlany na ekranie.

## WŁĄCZANIE I DZIAŁANIE ZAPROGRAMOWANEGO TRYBU BOOST (patrz dalej)



Praca w trybie Boost została zakończona.  
Urządzenie wraca do normalnego trybu pracy.  
Tryb boost zostanie uruchomiony następnego dnia o tej samej porze dnia, jeśli tylko program pozostanie aktywny (ikona  świeci się światłem stałym).

Można przerwać pracę zaprogramowanego trybu Boost w trakcie jego działania, naciskając przycisk **boost**.

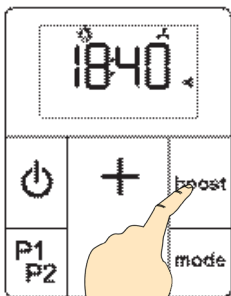

Naciśnij przez 2 sekundy przycisk **boost**.

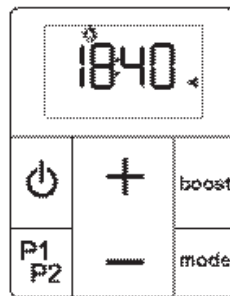

Zaprogramowany tryb boost został wyłączony.  
Tryb boost włączy się automatycznie następnego dnia.

**Przypominamy, że:**  
Całkowity czas ciągłego działania trybu boost nie może przekroczyć **2 godzin** (tj. 120 minut).

**Przypominamy, że:**  
Należy uprzednio ustawić czas włączenia funkcji, aby uruchomić automatyczną pracę urządzenia z pełną mocą (patrz **rozdział 4**).

# 7. Ustawianie programu P1 i/lub P2

Pilot zdalnego sterowania urządzenia ma dwa dzienne programy **P1** i **P2**, które można dostosować do swoich potrzeb.

Dla każdej godziny dnia możliwe są dwa tryby: **KOMFORT** lub **EKO** Będą stosowane temperatury uprzednio określone dla tych trybów (patrz **rozdział 5.2**).



### UWAGA!

W przypadku programów P1 i P2 istnieje możliwość dokonania **maksymalnie 10 zmian** (trybu dziennie z trybu „KOMFORT” lub EKO i odwrotnie).

### MENU PROGRAMOWANIA

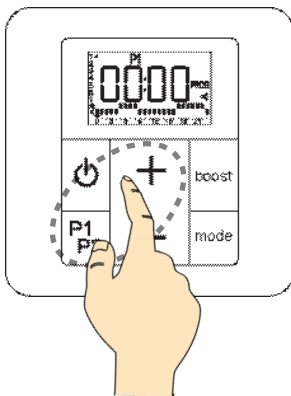

Naciśnij długo przyciski (**P1P2** i **+**) →, aby przejść do menu ustawień programu **P1**.

Naciśnij długo przyciski (**P1P2** i **-**) →, aby przejść do menu ustawień programu **P2**.

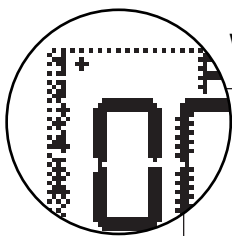
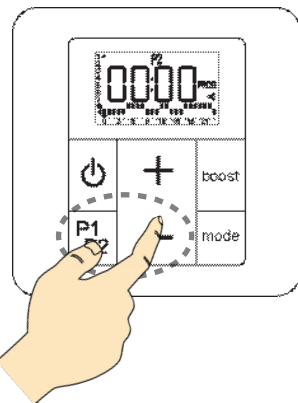

Wskaźnik dnia, dla którego jest wykonywane programowanie

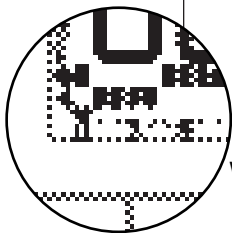

Wskaźnik godziny do zaprogramowania

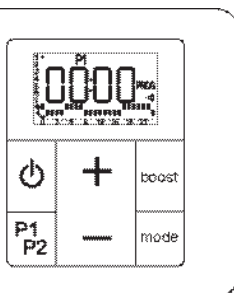

Pozycja wyjściowa:  
dzień 1, godzina 0

## USTAWIENIA DLA KAŻDEJ GODZINY DNIA

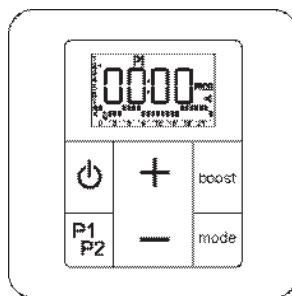
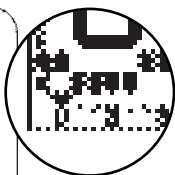
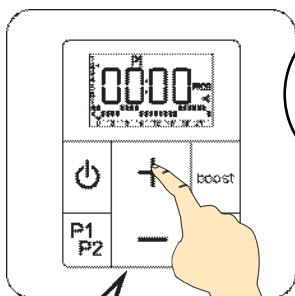

Zaprogramuj godzinę w trybie **Komfortowym** i przejdź do następnego godziny.

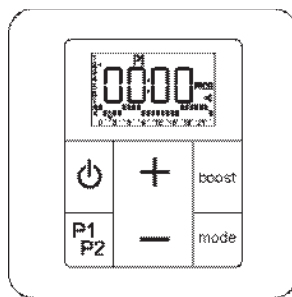
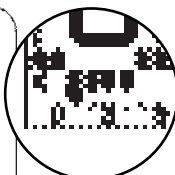
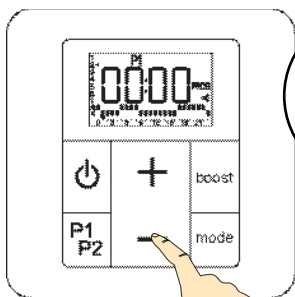

Zaprogramuj godzinę w trybie **Ekonomicznym** i przejdź do następnego godziny.

Po wybraniu trybu pracy i zaprogramowaniu na ostatnią godzinę dnia, program ustawia automatycznie pierwszą godzinę dnia następnego.

### PRZEJŚCIE W TRYBIE RĘCZNYM NA DZIEŃ POPRZEDNI

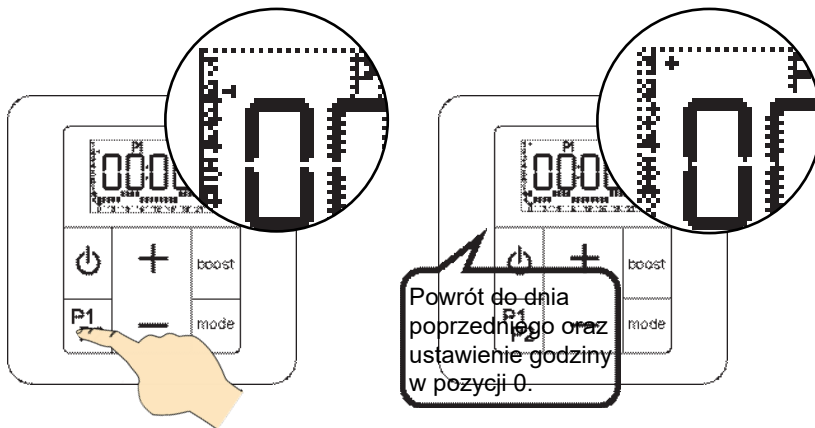

### PRZEJŚCIE W TRYBIE RĘCZNYM NA DZIEŃ NASTĘPNY

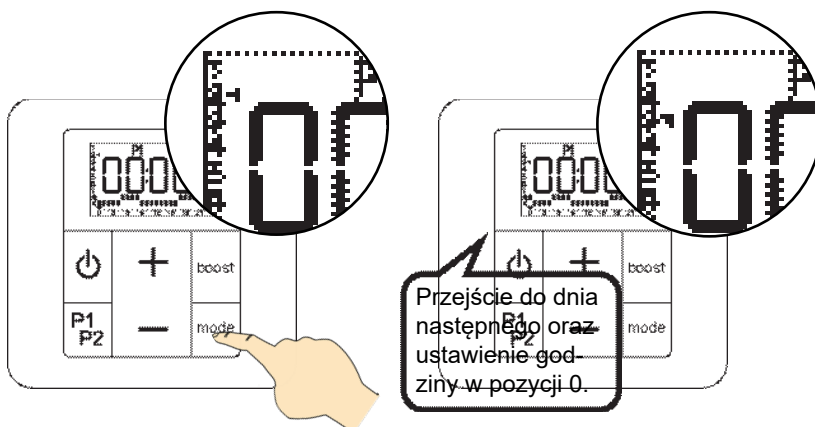

### WYJŚCIE Z MENU PROGRAMOWANIA (w każdym momencie)

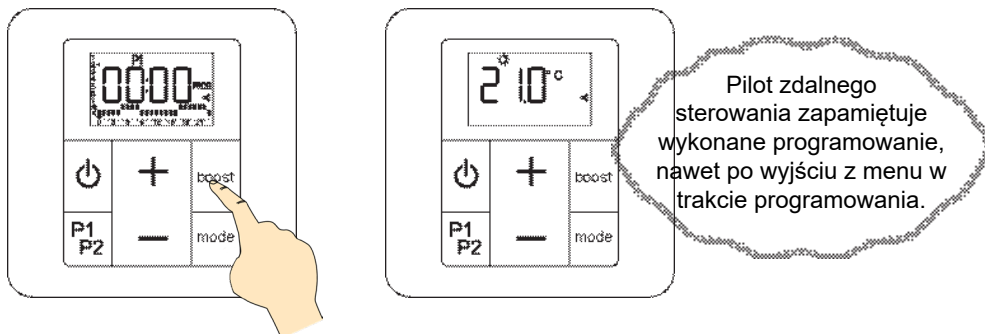

## FUNKCJA KOPIUJ/WKLEJ (pomoc przy programowaniu)

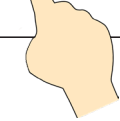
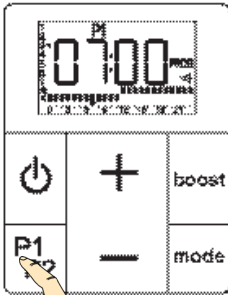
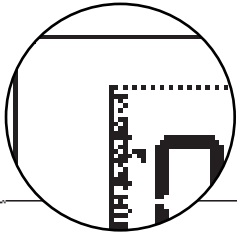

Naciśnij długo przycisk **P1/P2**, aby wrócić do dnia poprzedniego, kopiując bieżący dzienny program.

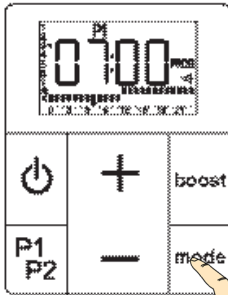
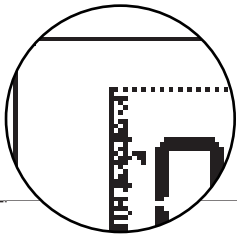
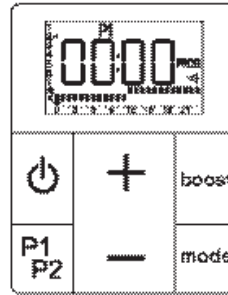
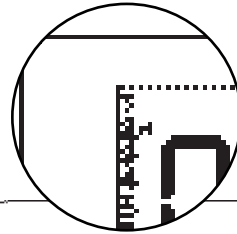

Naciśnij długo przycisk **mode**, aby przejść do dnia następnego, kopiując dzienny program.

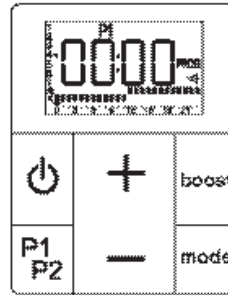
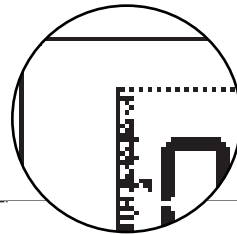

# 8. Wskazówki dotyczące konserwacji i naprawy

## 8.1 Bieżące prace konserwacyjne

Wybór najlepszych materiałów i jakość obróbki powierzchni chronią urządzenie przed korozją i uderzeniami.



Aby za pomocą prostej konserwacji zapewnić trwałość urządzenia, zalecane jest przestrzeganie następujących porad:

- Nie używać produktów ściernych czy korodujących do konserwacji zewnętrznych ścianek urządzenia, najlepiej używać ciepłej wody z mydłem.
- Do czyszczenia odbiornika i pilota zdalnego sterowania zaleca się używać suchej szmatki (nie stosować rozpuszczalników).

## 8.2 Rozwiązywanie problemów

Pomimo starań, jakie wkładane są w produkcję naszych urządzeń, możliwe jest napotkanie błędów w działaniu, które są łatwe do rozwiązania. W razie napotkania jakiegokolwiek problemu, prosimy zapoznać się z następującą tabelą, w której z pewnością znajduje się rozwiązanie.

Jeżeli nie udaje się Państwu rozwiązać napotkanego problemu, prosimy o zwrócenie się do serwisu posprzedażnego dostawcy.

Problem	Diagnostyka	Zalecane czynności
Urządzenie nie grzeje.	Zadana temperatura została źle ustawiona za pomocą zdalnego pilota sterowania.	Sprawdź, czy program pilota zdalnego sterowania został prawidłowo ustawiony na tryb grzania (patrz <b>rozdział 5.2</b> ).
	Urządzenie nie zostało prawidłowo napełnione wodą.	Sprawdź poziom wody w urządzeniu (patrz <b>rozdział 3.2</b> ).
	Urządzenie jest sterowane z poziomu centrali sterującej.	Więcej informacji zawiera instrukcja obsługi dostarczona przez
	Wyłącznik różnicowoprądowy włączył się i wyłączył ogrzewanie.	Odczekaj, aż samoczynne odłączenie zasilania zakończy się.
	Urządzenie nie zostało sparowane z pilotem zdalnego sterowania (na ekranie pilota nie pojawia się ikona  ).	Należy wyjąć baterie z pilota, odczekać kilka sekund, włożyć ponownie baterie i przeprowadzić parowanie urządzenia (patrz <b>rozdział 4.1</b> ).
	Zostało wykryte otwarcie okna (ikona  migocze).	Wyłącz funkcje wykrywania otwarcia okna (patrz <b>rozdział 5.3</b> , parametr 1).
	Dioda LED miga na żółto + inne kolory: usterka.	Skontaktuj się z instalatorem urządzenia lub serwisem posprzedażnym.

Problem	Diagnostyka	Zalecane czynności
Urządzenie nie działa.	Brak zasilania w urządzeniu.	Sprawdź, czy urządzenie zostało prawidłowo podłączone i czy jest zasilane urządzenia (patrz <b>rozdział 2.2</b> ).
	Urządzenie nie jest włączone.	Sprawdź, czy pilot został prawidłowo włączony (patrz <b>rozdział 5.1</b> ). Sprawdź czy centrala sterująca nie wysyła polecenia zatrzymania procesu przerywania zasilania.
Urządzenie w dalszym ciągu grzeje, mimo że zostało otwarte okno.	Funkcja „Wykrywania otwartego okna” nie została włączona.	Aktywuj funkcję (patrz <b>rozdział 5.3</b> , parametr 1).
	Nie zostały spełnione warunki do prawidłowego działania czujnika otwartego/zamkniętego okna.	Patrz <b>rozdział 5.6</b>
Urządzenie nie uruchomiło ponownie funkcji ogrzewania po zamknięciu okna.	Nie zostały spełnione warunki do prawidłowego działania czujnika otwartego/zamkniętego okna.	Patrz <b>rozdział 5.6</b>
Pilot zdalnego sterowania nie wykonuje żadnych funkcji na wyświetlaczu.	Pilot został zablokowany.	Odblokować klawisze pilota (patrz <b>rozdział 5.1</b> ).
Brak łączności między pilotem a urządzeniem.	Problem z pilotem i/lub z połączeniem w częstotliwości radiowej.	Sprawdź, czy wyświetla się ikona  (urządzenie sparowane).
		Sprawdź czy dioda LED zmienia kolor w zależności od wysyłanych komend.
		Sprawdź, czy urządzenie nie jest sterowane z poziomu centrali sterującej.
		Jeśli tak jest, należy wyjąć baterie z pilota i włożyć je z powrotem po upływie 10 minut.
Połączenie zostało utracone z powodu awarii zasilania.	Konieczne jest zresetowanie pilota oraz urządzenia.	Patrz <b>rozdział 8.3</b>
W wyniku awarii zasilania trwającej mniej niż godzinę urządzenie najprawdopodobniej utraciło swoje ustawienia.	Urządzenie automatycznie przywróci swoje ustawienia w ciągu godziny.	-
Ekran pilota zdalnego sterowania (przechowywanego w szufladzie za grzejnikiem) staje się ciemny.	To zaciemnienie jest spowodowane przez zbyt wysoką temperaturę. Nie wpływa ono w niczym na działanie pilota.	Wymij pilota z szuflady i pozostaw go w temperaturze pokojowej do czasu, aż ekran znowu zacznie wyglądać normalnie.

Problem	Diagnostyka	Zalecane czynności
Wskaźnik zużycia baterii pilota jest wyświetlany na ekranie.	Baterie są na wyczerpaniu.	Wymienić baterie (patrz <b>rozdział 8.4</b> ).
Wyświetlacz nie działa.	Pilot zdalnego sterowania jest wyłączony.	Naciśnij długo na  .
	Podświetlanie ekranu pilota jest wyłączone.	Naciśnij jakikolwiek przycisk, aby go ponownie włączyć.
	Ekran pilota zdalnego sterowania jest w trybie uśpienia.	Naciśnij jakikolwiek przycisk, aby go ponownie włączyć.
Symbol godziny miga.	Data i godzina nie zostały ustawione.	Ustaw datę i godzinę (patrz <b>rozdział 4.1</b> ).
L'écran de la commande à distance affiche le message d'erreur E2.	Signale un problème de sonde de température sur l'appareil.	Skontaktuj się z instalatorem urządzenia.
Zadana temperatura nie odpowiada temperaturze zmierzonej w pomieszczeniu.	Istnieje różnica w pomiarze wykonywanym przez czujnik temperatury.	Należy przeprowadzić kalibrację pilota (patrz <b>rozdział 5.5</b> ), aby dopasować temperaturę mierzoną w pomieszczeniu z temperaturą mierzoną termometrem.
Uszkodzenie pilota zdalnego sterowania.	Urządzenie zablokowało się przy ostatnio otrzymanym poleceniu.	<ul style="list-style-type: none"> <li>• Zresetuj urządzenie, naciskając przez <b>10 sekund</b> na diodę LED. przy zatwierdzeniu resetowania dioda LED miga szybko w kolorze purpurowym.</li> <li>• Urządzenie czeka na połączenie, aby ponownie włączyć funkcję ogrzewania.</li> </ul>

## PRZEWÓD STEROWNICZY

Problem	Diagnostyka	Zalecane czynności
Urządzenie nie odpowiada na komendy kabla sterującego.	Kabel sterujący jest źle podłączony.	Sprawdź połączenie kabla sterującego (patrz <b>rozdział 2.2</b> ).
		Sprawdź, czy pilot zdalnego sterowania jest ustawiony na tryb Komfortowy.
	Pilot zdalnego sterowania nie jest ustawiony na pracę z poziomu kabla sterującego.	Włącz funkcję obsługi kabla sterującego w ustawieniach pilota (patrz <b>rozdział 5.3</b> , parametr 3).

## PRZEWÓD STEROWNICZY (patrz dalej)

Problem	Diagnostyka	Zalecane czynności
Temperatura pomieszczenia nie odpowiada wartości temperatury nastawy wskazywanej na pilocie zdalnego sterowania.	Kabel sterujący podłączony do centrali sterującej, która ma pierwszeństwo nad pilotem (np. centrala sterująca może wysłać polecenie trybu ekonomicznego nawet jeśli pilot ustawiony był wcześniej na tryb komfortowy).	Wyłącz obsługę kabla sterującego w menu ustawień zaawansowanych (patrz <b>rozdział 5.3</b> , parametr 3), umożliwiając tym samym sterowanie urządzeniem z poziomu pilota.

### 8.3 Pełny reset

W przypadku całkowitego zablokowania urządzenia lub gdy parowanie jest niemożliwe, należy zresetować cały system, a następnie ponownie uruchomić parowanie od początku (patrz **rozdział 4.1**).

#### **Reset pilota zdalnego sterowania:**

Zresetuj pilota z poziomu menu ustawień zaawansowanych (patrz **rozdział 5.3**, parametr 9).

#### **Reset grzejnika/suszarki do ręczników:**

1) Zresetuj urządzenie, naciskając wskaźnik LED przez **10 sekund**.

Wskaźnik LED **miga szybko** w kolorze różowym, aby potwierdzić wykonanie resetu. Zwolnij nacisk **natychmiast**, gdy tylko wskaźnik zacznie szybko migać.

2) Po zwolnieniu nacisku na wskaźnik LED, wskaźnik zapala się ponownie **światłem stałym** w kolorze różowym.

3) Włącz zresetowanego uprzednio pilota i postępuj zgodnie z procedurą parowania (patrz **rozdział 4.1**).



#### **UWAGA!**

Jeśli wskaźnik LED zaczyna z powrotem świecić się różowym światłem stałym jeszcze wtedy, gdy jest przyciśnięty, oznacz to, reset nie został wykonany. Rozpocznij ponownie procedurę od kroku nr 1.

Jeśli nadal nie możesz sparować urządzenia, skontaktuj się z serwisem.

## 8.4 Wymiana baterii

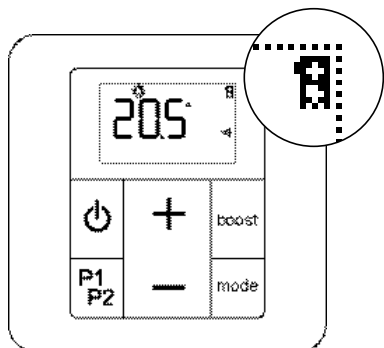

Po pojawieniu się wskaźnika zużycia baterii, należy je wymienić w ciągu kilku dni (2 baterie alkaliczne 1,5 V typu LR03 lub AAA; odradzane jest używanie baterii dających się naładować).

Podświetlenie ekranu nie świeci się, sygnalizując konieczność wymiany baterii.

Podczas wymiany baterii ustawienia pilota są zachowywane w pamięci (np. Program P1 i P2) z wyjątkiem ustawień daty i godziny.

Należy zachować środki ostrożności:

- uwzględnić biegunowość +/-;
- nie wyrzucać zużytych baterii byle gdzie (aby chronić środowisko, należy je odstawić do miejsca zbiórki przeznaczonych do tego celu).

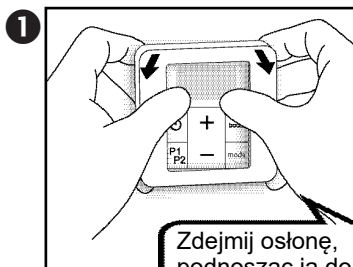

Zdejmij osłonę, podnosząc ją do góry.

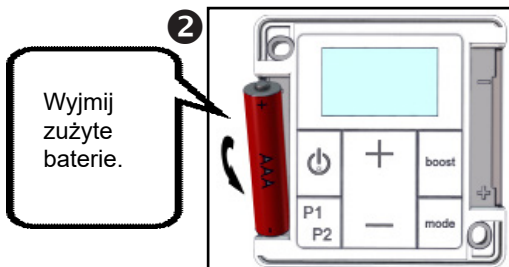

Wymij zużyte baterie.

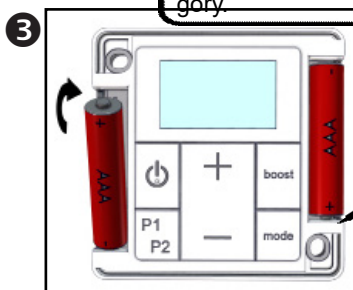

Włóż nowe baterie.

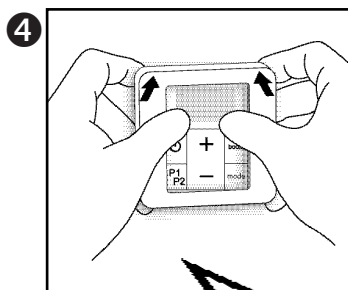

Założ z powrotem osłonę pilota, aby zresetować pilota, patrz **rozdział 4.1**.

Parowanie urządzenia odbywa się automatycznie w trakcie wymiany baterii.

Jeżeli na ekranie nadal wyświetlany jest komunikat RF 0, a ikona  miga, oznacza to, że pilot zdalnego sterowania szuka odbiornika. Jeżeli połączenie nie nastąpi w ciągu kilku minut, należy przeprowadzić całkowite resetowanie (patrz **rozdział 8.3**).

## 9. Gwarancja i usługi

### Serwis posprzedażny

W przypadku, gdy urządzenie nie funkcjonuje lub konieczne są części zamienne, prosimy o skontaktowanie się z instalatorem lub sprzedawcą.

Przed skontaktowaniem się, aby zapewnić właściwe zrozumienie i szybkie załatwienie problemu, należy dokładnie spisać:

- informacje podane na etykiecie znamionowej urządzenia (patrz **rozdział 2.2**);
- referencję handlową mieszczącą się na fakturze kupna wraz z datą.
- numeru wersji sterownika (patrz **rozdział 5.3**, parametr 9).

### Gwarancja

(Patrz ogólne warunki sprzedaży w danym kraju)

Element grzejny grzejnika elektrycznego podlega pięcioletniej gwarancji na wszystkie wady produkcyjne, począwszy od daty zakupu, inne elementy składowe podlegają zaś gwarancji dwuletniej.

Gwarancja zostanie uwzględniona po przedstawieniu dowodu zakupu z datą. Koszty transportu, demontażu oraz montażu grzejnika nie są objęte gwarancją.

Gwarancja nie ma zastosowania w przypadku uruchomienia, instalacji czy konserwacji niezgodnych z normami obowiązującymi w danym kraju oraz z zasadami rzemiosła i instrukcją obsługi.

### Specjalne warunki gwarancji dla hybrydowych suszarek do ręczników

Gwarancja na hybrydową suszarkę do ręczników jest udzielana wyłącznie pod następującymi warunkami:

- woda używana do zasilania obiegu grzewczego nie może mieć właściwości agresywnych ani żrących.
- instalacja nie może zawierać nawet śladowych ilości rozpuszczonych gazów (O<sub>2</sub>, CO<sub>2</sub>), zwłaszcza w przypadku stosowania materiałów przepuszczalnych dla gazów (ogrzewanie podłogowe).

W tym celu należy zapewnić skuteczne odgazowanie przed pompą obiegową oraz wykonać odpowietrzenie w najwyższych punktach instalacji.



**Obchodzenie się z użytym sprzętem elektrycznym i elektronicznym.** Symbol ten oznacza, że produkt nie powinien być wyrzucany razem z odpadkami gospodarstwa domowego. Powinien być oddany do odpowiedniego miejsca zbiórki, które zajmie się jego recyklingiem. Zapewniając właściwe usunięcie produktu, pomagasz uniknąć potencjalnych, negatywnych konsekwencji dla środowiska i zdrowia człowieka.

Poziom zużycia w trybie czuwania < 0,5 W

